

RUNNER
R 150 FD 85

RUNNER
R 150 FD 100



49 0226 00
ed. 04-2017

- IT** **Usò e Manutenzione**
- EN** **Use and Maintenance**
- FR** **Utilisation et Entretien**
- DE** **Gebrauch und wartung**
- ES** **Usò y Mantenimiento**
- PT** **Usò e manutenção**
- NL** **Gebruik en Onderhoud**
- CS** **Použití a Údržba**
- RU** **Эксплуатация и обслуживание**
- PL** **Obsługa i Konserwacja**
- AR** **الاستخدام والصيانة**

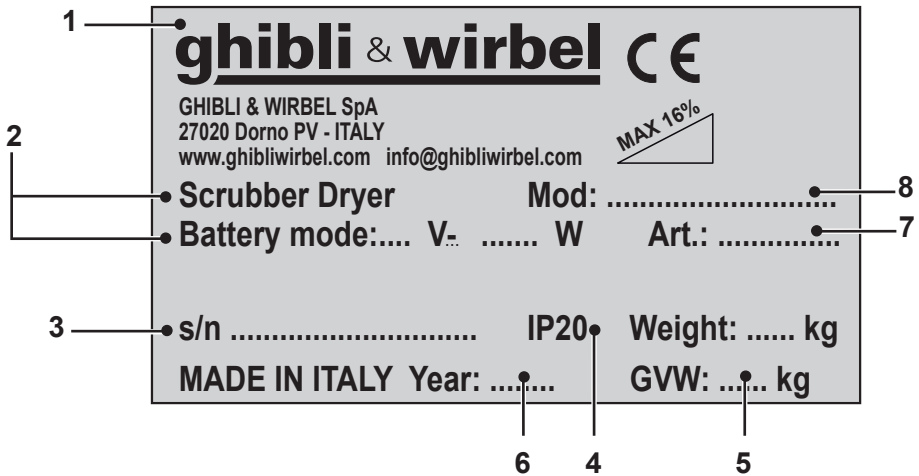
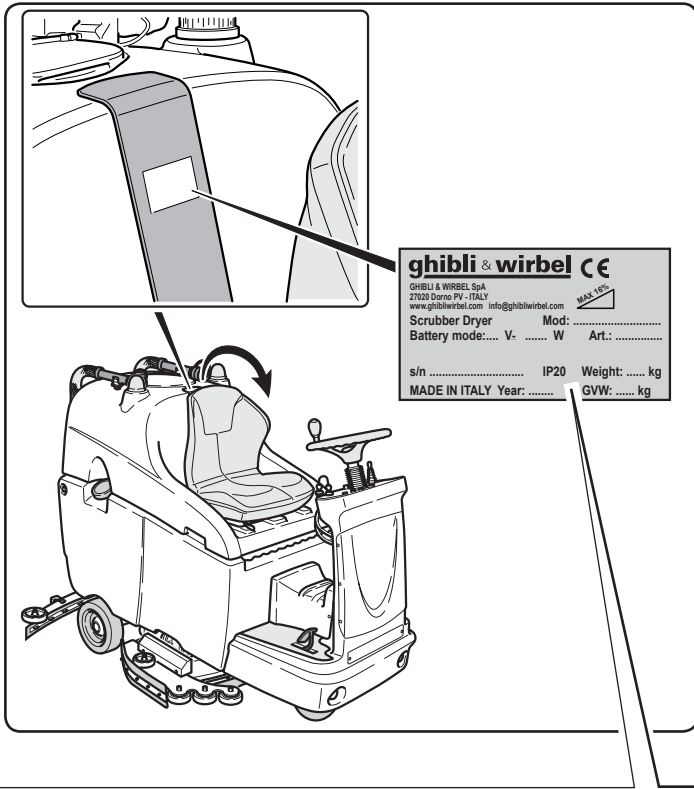

| | 1 | 2 | 3 | 4 |
|----|--------------|------------------------------|-----------------|------------------------|
| IT | Produttore | Caratteristiche elettriche | N° Matricola | Grado di protezione |
| EN | Manufacturer | Electrical characteristics | Serial N° | Degree of protection |
| FR | Producteur | Caractéristiques électriques | N° Matricule | Degré de protection |
| DE | Hersteller | Elektrische Eigenschaften | Matrikelnr. | Schutzgrad |
| ES | Fabricante | Características eléctricas | N° Matricola | Grado de protección |
| PT | Produtor | Características eléctricas | Número de série | Grau de protecção |
| NL | Producent | Elektrische eigenschappen | Serienummer | Beschermingsgraad |
| CS | Výrobce | Elektrické údaje | Výrobní č. | Úroveň ochrany |
| RU | Изготовитель | Электрические характеристики | Заводской № | Важность προστασίας |
| PL | Producent | Specyfikacja elektryczna | Numer seryjny | Stopień zabezpieczenia |
| AR | الصانع | المواصفات الكهربائية | الرقم التسلسلي | درجة الحماية |

| | 5 | 6 | 7 | 8 |
|----|------------------------------|-----------------------|------------------------|---------|
| IT | Peso in ordine di marcia | Anno di costruzione | Codice articolo | Modello |
| EN | Weight in running order | Year of manufacture | Item code | Model |
| FR | Poids en ordre de marche | Année de construction | Référence de l'article | Modèle |
| DE | Gewicht bei Betrieb | Baujahr | Artikelnummer | Modell |
| ES | Peso en orden de marcha | Año de fabricación | Código del artículo | Modelo |
| PT | Peso em ordem de marcha | Ano de construção | Código do artigo | Modelo |
| NL | Gewicht in rijklare toestand | Bouwjaar | Artikelcode | Model |
| CS | Hmotnost v provozním stavu | Rok výroby | Kód položky | Model |
| RU | Βάρος στην λειτουργία | Έτος κατασκευής | Κод изделия | Μοδελή |
| PL | Ciężar podczas eksploatacji | Rok produkcji | Kod artykułu | Model |
| AR | الوزن في وضعية التشغيل | سنة الصنع | رمز المنتج | الطراز |

| | | |
|-----------|--|---------------|
| IT | Italiano..... (Istruzioni originali) | ITALIANO -1 |
| EN | English (Translation of original instructions) | ENGLISH -1 |
| FR | Français (Traduction des instructions d'origine) | FRANÇAIS -1 |
| DE | Deutsch (Übersetzung der Originalanleitung) | DEUTSCH -1 |
| ES | Español (Traducción de las instrucciones originales) | ESPAÑOL -1 |
| PT | Português (Tradução das instruções originais) | PORTUGUÊS -1 |
| NL | Nederlands (Vertaling van de originele instructies) | NEDERLANDS -1 |
| CS | Česky (Překlad originálního návodu) | ČESKY -1 |
| RU | Русский (Перевод оригинальной инструкции) | РУССКИЙ -1 |
| PL | Polski (Tłumaczenie z oryginalnej instrukcji obsługi) | POLSKI -1 |
| AR | العربية (ترجمة الإرشادات الأصلية) | العربية- 1 |

*Gentile cliente,
La ringraziamo per aver scelto un nostro prodotto per la pulizia dei suoi ambienti.*

La lavasciuga pavimenti da lei acquistata è stata progettata per soddisfare l'utilizzatore in termini di semplicità di utilizzo e affidabilità nel tempo.

Noi siamo coscienti che un buon prodotto per restare tale, nel tempo, necessita di continui aggiornamenti mirati a soddisfare le aspettative di chi, quotidianamente, ne fa uso. In tal senso, noi ci auguriamo di avere in lei non solo un cliente soddisfatto ma anche un partner che non esita a trasmetterci opinioni e idee derivanti dalla personale quotidiana esperienza.

Indice

| | |
|--|--------------------|
| Dati tecnici | ITALIANO-3 |
| 1.1 Introduzione | ITALIANO-5 |
| 1.1.a - Posizione operatore..... | ITALIANO-5 |
| 1.1.b - Avvertenze generali durante l'uso della macchina | ITALIANO-5 |
| 1.1.c - Avvertenze generali durante la manutenzione | ITALIANO-5 |
| 1.2 Uso non previsto della macchina | ITALIANO-5 |
| 1.3 Demolizione della macchina | ITALIANO-5 |
| 2.1 Conoscenza della macchina | ITALIANO-5 |
| 3.1 Dismballo | ITALIANO-5 |
| 3.1.a - Installazione batterie..... | ITALIANO-6 |
| 3.1.b - Scarico macchina dal bancale in legno | ITALIANO-6 |
| 3.1.c - Dotazione macchina | ITALIANO-6 |
| 4.1 Assemblaggio componenti | ITALIANO-6 |
| 4.1.a - Installazione tergipavimento | ITALIANO-6 |
| 5.1 Carica della macchina | ITALIANO-6 |
| 5.1.a - Carica della batteria tramite caricabatterie esterno | ITALIANO-7 |
| 6.1 Descrizione comandi macchina | ITALIANO-7 |
| 6.1.a - Pannello comandi..... | ITALIANO-7 |
| 6.1.b - Pedale acceleratore..... | ITALIANO-9 |
| 7.1 Display | ITALIANO-9 |
| 8.1 Impostazione parametri | ITALIANO-10 |
| 8.1.a - Impostazione lingua..... | ITALIANO-11 |
| 8.1.b - Impostazione tipo di batteria..... | ITALIANO-11 |
| 8.1.c - Impostazione luminosità e contrasto | ITALIANO-12 |
| 8.2 Emergenza | ITALIANO-12 |
| 8.3 Sicurezza | ITALIANO-12 |
| 8.4 Allarmi durante il funzionamento | ITALIANO-13 |
| 9.1 Riempimento serbatoio | ITALIANO-15 |
| 9.2 Tanica detergente / chimico | ITALIANO-15 |
| 10.1 Funzionamento | ITALIANO-15 |
| 10.1.a - Controlli prima dell'uso | ITALIANO-15 |
| 10.1.b - Preparazione macchina e scelta ciclo | ITALIANO-15 |
| 10.1.c - Uso della macchina | ITALIANO-16 |
| 10.1.d - Fine uso e spegnimento | ITALIANO-16 |
| 11.1 Scarico acqua di recupero | ITALIANO-17 |
| 12.1 Manutenzione e pulizia | ITALIANO-17 |
| 12.1.a - Svuotamento e pulizia serbatoio acqua pulita | ITALIANO-17 |
| 12.1.b - Pulizia serbatoio acqua di recupero | ITALIANO-17 |
| 12.1.c - Pulizia tergitore..... | ITALIANO-18 |
| 12.1.d - Pulizia minigonne laterali..... | ITALIANO-18 |
| 12.1.e - Controllo stato di usura catena sterzo | ITALIANO-18 |
| 12.1.f - Sostituzione spazzole..... | ITALIANO-18 |
| 12.1.g - Pulizia filtro acqua pulita | ITALIANO-19 |
| 12.1.h - Sostituzione gomme tergitore..... | ITALIANO-19 |
| 12.1.i - Sostituzione gomme minigomme laterali | ITALIANO-19 |
| 12.1.j - Regolazione incidenza tergitore | ITALIANO-19 |
| 12.1.k - Controllo stato di usura delle tre ruote..... | ITALIANO-20 |
| 12.1.l - Sostituzione fusibili | ITALIANO-20 |
| 12.1.m - Configurazione caricabatterie..... | ITALIANO-20 |
| Problemi - cause - rimedi | ITALIANO-21 |
| Schema elettrico | ITALIANO-23 |

Dati tecnici

| | R150 FD85 | R150 FD100 |
|---|--------------------------------------|-----------------------------------|
| Tipo di guida | Operatore a bordo | |
| Caratteristiche | | |
| Funzionamento | Batterie | |
| Tipo di batterie | N° 6 - 6V - 240Ah - (C5) | |
| Alimentazione | Batteria 36V | |
| Potenza installata | 2350 W | 2350 W |
| Avanzamento | Trazione avanti / indietro | |
| Larghezza pista lavaggio | 850 mm | 1000 mm |
| Larghezza di aspirazione | 1100 mm | 1300 mm |
| Resa oraria teorica | 5000 m ² /h | 6000 m ² /h |
| Vibrazione sistema mano-braccio | 2.03 m/s ² | |
| Vibrazione corpo intero | 0.63 m/s ² | |
| Pressione sonora | 67 db(A) Norm. / 59 db(A) Low Noise | |
| Incertezza KpA | 0.75 dB (A) | |
| Spazzole | | |
| Diametro / pad / numero | 440 mm / 17" x 2 | 508 mm / 20' x 2 |
| Potenza motore / numero | 500 W x 2 | 500 W x 2 |
| Velocità motore | 135 giri / min. | 135 giri / min. |
| Pressione specifica | 23 / 29 / 39 gr / cm ² | 24 / 29 / 37 gr / cm ² |
| Trazione | | |
| Pendenza massima superabile a vuoto | 16 % | |
| Potenza motore / numero | 600 W | |
| Velocità massima avanzamento in lavoro | 6 km/h | |
| Aspirazione | | |
| Potenza motore | 600 W | |
| Depressione (colonna acqua) | 165 / 1700 mbar / mmH ₂ O | |
| Portata d'aria | 32 l / sec | |

| | R150 FD85 | R150 FD100 |
|--------------------------|-----------------------|-----------------------|
| Serbatoio | | |
| Tipologia | Doppio serbatoio | |
| Riciclo | No | |
| Capacità soluzione | 150 l | |
| Capacità recupero | 160 l | |
| Dimensioni | 1850 x 1020 x 1380 mm | 1850 x 1100 x 1380 mm |
| Peso | | |
| Peso a vuoto | 284 Kg | 296 Kg |
| Peso con batterie | 572 Kg | 584 Kg |
| Peso in ordine di marcia | 802 Kg | 814 Kg |

1.1 INTRODUZIONE



PERICOLO:

Prima di utilizzare la macchina leggere attentamente il libretto **“AVVERTENZE DI SICUREZZA PER LAVASCIUGA PAVIMENTI”** allegato al presente e le integrazioni riportate di seguito.

1.1.a - Posizione operatore

L'operatore, durante l'uso della macchina è seduto sul sedile con le mani sul volante.

1.1.b - Avvertenze generali durante l'uso della macchina

- NON abbandonare la macchina su superfici inclinate superiori al 16%.
- La pendenza massima superabile a vuoto è del 16%.
- È assolutamente vietato curvare in rampa; pericolo di ribaltamento.
- Evitare di utilizzare la macchina in ambienti con rischio di caduta oggetti.

1.1.c - Avvertenze generali durante la manutenzione

- **Nelle operazioni di pulizia e di lavaggio non usare detersivi aggressivi, acidi, liscivie, ecc. e prestare particolare attenzione alle parti elettriche.**
- **Non lavare la macchina con getti di acqua diretti o a pressione.**

1.2 - USO NON PREVISTO DELLA MACCHINA

- Non utilizzare la macchina con serbatoio di recupero aperto;
- Non circolare con piedi / gambe a ciondolini;
- Non effettuare sterzate repentine in particolare in discesa.



AVVERTENZA:

La macchina è abilitata al trasporto di una SOLA persona.

1.3 - DEMOLIZIONE DELLA MACCHINA



PERICOLO:

Le batterie sono considerati rifiuti speciali e quindi devono essere smaltite in appositi centri di raccolta come indicato dalle normative in vigore nel paese di utilizzo.

2.1 - CONOSCENZA DELLA MACCHINA (Fig. 1)

- 1) Volante.
- 2) Cruscotto comandi.
- 3) Sedile.
- 4) Leva regolazione sedile.
- 5) Spina/presa batteria.
- 6) Pedana appoggipiedi.
- 7) Pedale acceleratore.
- 8) Ruote posteriori.
- 9) Luci di lavoro.
- 10) Girofari.
- 11) Serbatoio acqua di recupero.
- 12) Coperchio serbatoio acqua di recupero.
- 13) Serbatoio acqua pulita.
- 14) Apertura carico acqua pulita.
- 15) Tubo scarico acqua di recupero.
- 16) Tubo aspirazione acqua tergipavimento.
- 17) Tubo scarico acqua pulita.
- 18) Molla a gas.
- 19) Gruppo spazzole.
- 20) Tergipavimento.
- 21) Minigonne laterali.
- 22) Filtro acqua.
- 23) Ruota direzionale e di trazione.

3.1 - DISIMBALLO (Fig. 2)

Una volta rimosso l'imballo come indicato nelle istruzioni riportate sull'imballo stesso, controllare l'integrità della macchina e di tutti i componenti in dotazione.

Se si riscontrano danni evidenti contattare il concessionario di zona e il trasportatore entro 3 giorni dal ricevimento.

- Rimuovere la busta (24) contenente gli accessori in dotazione.

3.1.a - Installazione batterie (Fig. 3)

- Sollevare il serbatoio di recupero (11) tramite le apposite maniglie (25).
Il serbatoio sarà mantenuto in posizione aperta dall'apposita molla a gas (18).
- Posizionare le batterie come indicato in figura, collegandole come riportato nello schema, utilizzando i cavi e le spine in dotazione.
- Collegare la spina (26) delle batterie con la presa (5).
- Abbassare il serbatoio di recupero (11) accompagnandone la discesa.

**NOTA:**

La connessione delle batterie deve essere eseguita da personale specializzato.

3.1.b - Scarico macchina dal bancale in legno (Fig. 4 - 5)

- Posizionare uno scivolo (27) e agganciarlo al bancale in legno.
- Rimuovere i blocchi (28) di legno posizionati sulle tre ruote.
- Sedersi sul sedile in posizione di guida.
- Ruotare la chiave (29) su "ON".
- Ruotare il potenziometro (30) a circa metà della sua corsa.
- Agire sul selettore di direzione (31) spostandolo su "▲" (marcia avanti) o "▼" (retromarcia), quindi premere il pedale dell'acceleratore (7) e scendere dal bancale tramite lo scivolo.

3.1.c - Dotazione macchina (Fig. 6)

Gli accessori in dotazione sono i seguenti:

- 32) Manuale d'uso e manutenzione della macchina.
- 33) Manuale istruzioni caricabatterie (se presente).
- 34) N° 2 spazzole (montate in macchina).

4.1 - ASSEMBLAGGIO COMPONENTI**4.1.a - Installazione tergipavimento (Fig. 7)**

- Inserire il tergipavimento (20) nella piastra (35) di supporto e fissarlo avvitando i due pomelli (36).
- Collegare il tubo di aspirazione (16) sul bocchettone del tergipavimento.

5.1 CARICA DELLA BATTERIA**PERICOLO:**

Effettuare la carica delle batterie in locali ben areati e conformi alle norme vigenti nel paese di utilizzo.

Per le informazioni relative alla sicurezza attenersi a quanto descritto nel capitolo 1 del presente manuale.

**AVVERTENZA:**

Per le informazioni e le avvertenze relative alla batteria e al caricabatteria di bordo (se presente) attenersi a quanto indicato nel manuale del caricabatteria allegato al presente.

**AVVERTENZA:**

La macchina esce dalla fabbrica tarata per il funzionamento con batterie a gel. Se si dovessero installare delle batterie di altro tipo, vedere paragrafo "Impostazione parametri".

E' vietato utilizzare la macchina con batterie a gel con taratura per batterie ad acido o altro.

**NOTA:**

Per la ricarica completa delle batterie sono necessarie 10 ore. Evitare ricariche parziali.

5.1.a - Carica della batteria tramite caricabatterie esterno (Fig. 8)

- Portarsi con la macchina nei pressi della stazione di carica delle batterie.
- Staccare la spina (26) delle batterie dalla presa (5) dell'impianto.
- Collegare la spina (26) delle batterie alla presa (37) del caricabatterie esterno.
- Alla fine della ricarica delle batterie ricollegare la spina (26) delle batterie alla presa (5) dell'impianto.

6.1 - DESCRIZIONE COMANDI MACCHINA

6.1.a - Pannello comandi (Fig. 9)

29) Chiave avviamento

- Ruotata in senso orario "ON" inserisce tensione ai circuiti abilitando il funzionamento della macchina.
- Ruotata in senso antiorario "OFF" toglie tensione ai circuiti ed è in posizione di estrazione.

30) Potenzimetro regolazione velocità massima

È possibile regolare la velocità massima da "0" a "6" km/h tramite il potenziometro (30).

- Ruotando il potenziometro (30) in senso orario aumenta la velocità, ruotandolo in senso antiorario diminuisce.
- Premendo il pedale acceleratore la velocità sarà proporzionata alla velocità massima impostata.

31) Selettore di direzione



- Predispone il funzionamento della macchina.
- Portando il selettore in avanti "▲" la macchina procede con marcia avanti, portando il selettore indietro "▼" la macchina procede in retromarcia e si inserisce il cicalino di retromarcia; lasciando il selettore in posizione centrale "0" la macchina resta in folle.

38) Display

- Vedere paragrafo ("Comandi display").

39) Pulsante non utilizzato.

40) Interruttore avviamento aspiratore



- Il funzionamento dell'aspiratore è abilitato dalla chiave (29) in posizione "ON".
- Premendo il pulsante (40) "" si avvia l'aspiratore, sul display si illumina il simbolo "" e, se è inserita la marcia avanti o se la macchina è in folle, il tergipavimento si abbassa.
- Premendo di nuovo il pulsante (40)





"" l'aspiratore si ferma e il tergipavimento si solleva.

- Con macchina ferma, tergipavimento abbassato e chiave (29) in posizione "ON" dopo un periodo di tempo di inattività il tergipavimento si solleverà automaticamente.

42) Pulsante funzionamento silenzioso

Premendo il pulsante (42) "" si riduce la velocità della turbina di aspirazione riducendo sensibilmente il rumore che la macchina emette; con funzione abilitata sul display appare il simbolo "".

Ripremendo il pulsante (42) "" si disabilita la funzione e la macchina riprende a funzionare in modo standard; sul display scompare il simbolo "".



NOTA:

Spegnendo la turbina di aspirazione con la modalità "funzionamento silenzioso" abilitata, il funzionamento della turbina stessa si commuterà automaticamente in modalità "funzionamento standard" per tutto il tempo di ritardo di spegnimento.

43) Interruttore spazzole (ON/OFF)

- Il funzionamento delle spazzole è abilitato dalla chiave (29) in posizione "ON".
- Premendo il pulsante (43) si abbassa il gruppo spazzole;
- sul display si illumina il simbolo "".
- Le spazzole iniziano a ruotare quando si preme il pedale acceleratore, si fermano quando il pedale acceleratore è sollevato.



NOTA:

Le spazzole ruotano sia con la marcia avanti che con la retromarcia e con macchina ferma con potenziometro (30) posizionato su "0".

- Con macchina ferma, testata abbassata e spazzole ferme con chiave (29) in posizione "ON" dopo un periodo di tempo di inattività la testata si solleva automaticamente.

- Se si preme il pulsante (43) "" con spazzole in rotazione, le spazzole si fermano, il gruppo si solleva e si spegne il simbolo sul display.

44) Pulsante avvisatore acustico

- Premendo il pulsante "", l'avvisatore acustico suona.
- Il suo funzionamento è abilitato dalla chiave (29) in posizione "ON".

45) Interruttore girofaro



- Premuto, con chiave (29) in posizione "ON", aziona i girofari.



46) Interruttore luci di lavoro

- Premuto, con chiave (29) in posizione "ON", aziona le luci di lavoro.



47) Pulsante erogazione acqua



- L'erogazione dell'acqua è abilitata dalla chiave (29) in posizione "ON", dal pulsante (43) "" inserito e dal pedale acceleratore premuto.



- Premere il pulsante (47) "", sul display appare il simbolo "", e si predispone l'apertura dell'elettrovalvola acqua. Il funzionamento della stessa è comandato dal pedale acceleratore premuto.

Premendo ripetutamente il pulsante (47) "" si aumenta la quantità di acqua; arrivando alla quantità massima, visualizzata sul display dal simbolo "", se viene ripremuto il pulsante (47) "" si disattiva la funzione.

48) Pulsante dosatore agente chimico

- L'erogazione dell'agente chimico è abilitata dalla chiave (29) in posizione "ON", dai pulsanti (47) "" e 43 "" inseriti e dal pedale acceleratore premuto.

- Premere il pulsante (48) "" sul display appare il simbolo "", e si predispone il dosaggio dell'agente chimico. Il funzionamento della pompa di dosaggio è comandato dal pedale acceleratore premuto.

Premendo ripetutamente il pulsante (48) "" si aumenta la quantità di agente chimico; arrivando alla quantità massima visualizzata sul display dal simbolo "" ripremendo il pulsante (48) "" si disattiva la funzione.



NOTA:

In caso di svuotamento dell'impianto di dosaggio agente chimico, dopo aver sostituito la tanica tenendo premuto per almeno "5" secondi il pulsante (48) "ECO", si attiva la procedura di spurgo aria della durata di circa 40 secondi; tale funzione si attiva solo con macchina ferma, chiave (29) in posizione "ON" e selettore di marcia (31) in folle.

50)



Pulsante ECO

- Premendo il pulsante (50) "ECO" i parametri di acqua, agente chimico, aspirazione e pressione testata assumono i seguenti valori:

- Flusso acqua = 3^a tacca.
- Agente chimico = posizione 1 (0,2%).
- Aspirazione = modalità silenziosa (50%).
- Pressione spazzole a terra = minima pressione.

51)

Regolazione pressione spazzole

- Con testata abbassata è possibile regolare la pressione delle spazzole a terra in tre posizioni:

• **Pressione minima=**
sul display appare il seguente simbolo "min".



• **Pressione media=**
sul display appare il seguente simbolo "med".



• **Pressione massima=**
sul display appare il seguente simbolo "max".



- Premendo il pulsante (51a) "+" si incrementa il valore; premendo il pulsante (51b) "-" si diminuisce il valore.



NOTA:

Ogni volta che il gruppo testata sale (posizione di riposo), la pressione delle spazzole si posiziona al minimo.



NOTA:

Questa funzione è dotata di un sistema di sicurezza che rileva automaticamente un eccessivo assorbimento di corrente dei motori spazzole ed è in grado di variare automaticamente la pressione spazzole a terra portandola nella posizione più idonea.

6.1.b - Pedale acceleratore (Fig. 10)

- Premendo il pedale acceleratore (7), la macchina si muove in avanti o indietro, a seconda di come è posizionato il selettore di direzione.
- Rilasciando il pedale acceleratore (7) la macchina rallenta fino a fermarsi. Dopo qualche secondo con macchina ferma si inserisce automaticamente il freno di stazionamento; tale freno si disinserisce premendo il pedale acceleratore (7) con marcia avanti o indietro inserita.

7.1 DISPLAY (Fig. 9)

Il cruscotto comandi è provvisto di un display (38) che si illumina ruotando la chiave avviamento in posizione "ON".

Sul display si visualizzano i seguenti pittogrammi:

"A" = Batteria

Indica lo stato di carica della batteria;

"A1" = batteria carica;

"A2" = batteria scarica.





= Aspiratore funzionante

Si visualizza sul display quando si seleziona il tasto (40) "vacuum" indicando che l'aspiratore funziona; ripremendo il tasto (40) "vacuum"

per fermare il funzionamento il pittogramma “” lampeggia per qualche secondo e scompare quando l'aspiratore si ferma.

“” = **Funzionamento silenzioso**

Con aspiratore funzionante.

Si visualizza sul display quando si preme il tasto (42) “” indicando che l'aspiratore funziona con un regime di giri ridotto; ripremendo il tasto (42) “”, il simbolo “” scompare e si visualizza il simbolo “”, azionando il funzionamento normale.



“” = **Predisposizione erogazione acqua**

Si visualizza sul display quando si seleziona il tasto (47) “” indicando che è abilitata l'elettrovalvola di erogazione acqua.

“” = **Predisposizione rotazione spazzola**

Si visualizza sul display quando si seleziona

il tasto (43) “” indicando che è abilitata la rotazione della spazzola; ripremendo il tasto

(43) “” si disabilita il funzionamento del motore rotazione spazzola, il pittogramma “” scompare e la testa si solleva.

“” = **Massimo livello liquido nel serbatoio di recupero**

Si visualizza quando il liquido nel serbatoio di recupero ha raggiunto il livello massimo.

“” = **Serbatoio acqua pulita vuoto**

Si visualizza lampeggiando quando il serbatoio acqua pulita ha raggiunto il livello minimo; la macchina continua comunque a lavorare.

La spia si spegne solo in presenza delle seguenti condizioni:

- tanica piena;
- dopo alcuni secondi di riutilizzo della macchina.

“” = **Modalità ECO**

Si visualizza quando è attiva la funzione ECO tramite il pulsante (50) “”.

“” = **Pedale acceleratore premuto**

Questo simbolo si inserisce all'avviamento della macchina indicando una sequenza errata di operazione di avvio, per eliminare l'allarme inserito rilasciare il pedale acceleratore (7) (Fig. 10).

“” = **Dosatore agente chimico**

Si visualizza sul display quando si preme il tasto (48) “” indicando la quantità di

agente chimico dosato, con a fianco la % di dosaggio:

- Le percentuali impostabili sono:
0,3% - 0,5% - 1% - 2% - 3%.

8.1 IMPOSTAZIONE PARAMETRI (Fig. 9)



L'operatore ha la possibilità di accedere al menù per impostare i seguenti parametri:

Lingua;

Tipo di batterie;

Luminosità / Contrasto.



Per accedere al menù agire come segue:

- Premere e mantenere premuti i pulsanti (47) “” e (42) “”,

quindi ruotare la chiave di accensione (29) per avviare la macchina fino a visualizzare la seguente videata:



ID CHECK = CONTROLLO
INSERT PASSWORD = INSERISCI PASSWORD

- Rilasciare i tasti premuti.
- Inserire la Password premendo i tasti (51) “” o “” fino a visualizzare sul display il numero “10”.

- Premere il tasto (48) “” per confermare la password ed entrare nel menù di impostazione parametri; si visualizza la seguente videata:



SETTINGS = CONFIGURAZIONI
GENERAL SETS = CONFIGURAZIONI GENERALI

- Per scorrere all'interno del menù di impostazione parametri premere il tasto (47) “” e in successione si vedono le seguenti videate:



GENERAL SETS = CONFIGURAZIONI GENERALI
LANGUAGE SELECTION = SELEZIONE LINGUA

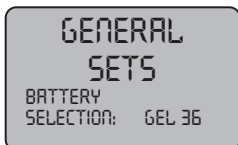

GENERAL SETS = CONFIGURAZIONI GENERALI
BATTERY SELECTION = SELEZIONE BATTERIA



GENERAL SETS = CONFIGURAZIONI GENERALI
DISPLAY TUNE = SINTONIZZAZIONE DISPLAY





GENERAL SETS = CONFIGURACIONES GENERALES
DISPLAY BRIGHTNESS = LUMINOSITA' DISPLAY

8.1.a - Impostazione lingua

- Entrare nel menù di impostazione parametri fino a visualizzare la seguente videata:



GENERAL SETS = CONFIGURAZIONI GENERALI
LANGUAGE SELECTION = SELEZIONE LINGUA



- Scegliere la lingua agendo sui tasti (51) “” o “”, quindi premere il tasto (48) “” per confermare la scelta.

8.1.b - Impostazione tipo di batteria

- Entrare nel menù di impostazione parametri fino a visualizzare la seguente videata:



GENERAL SETS = CONFIGURAZIONI GENERALI
BATTERY SELECTION = SELEZIONE BATTERIA

- Scegliere il tipo di batteria agendo sui tasti (51) “” o “”, quindi premere il tasto (48) “” per confermare la scelta;

ta;

GEL = Batteria a Gel

AGM = Batteria AGM

WET = Batteria ad ACIDO

8.1.c - Impostazione luminosità e contrasto

- Entrare nel menù di impostazione parametri fino a visualizzare la seguente videata:



GENERAL SETS = CONFIGURACIONES GENERALES
DISPLAY BRIGHTNESS = LUMINOSITA' DISPLAY

- Scegliere il tipo di luminosità del display impostando un valore da "0 a 30" agendo sui tasti (51) "+" o "-", quindi premere il tasto (48) "☺" per passare all'impostazione del contrasto.



GENERAL SETS = CONFIGURAZIONI GENERALI
DISPLAY TUNE = SINTONIZZAZIONE DISPLAY

- Scegliere il tipo di contrasto del display impostando un valore da "5 a 50" agendo sui tasti (51) "+" o "-", quindi premere il tasto (48) "☺" per confermare la scelta.

8.2 EMERGENZA (Fig. 8)

In caso di emergenza staccare la spina (26) dalla presa (5); questo toglie tensione ai circuiti fermando qualsiasi funzione della macchina.



AVVERTENZA:

Staccare la spina (26) con macchina accesa solo in caso di reale necessità, non utilizzare questo procedimento per spegnere la macchina, potrebbe causare guasti anche seri alla stessa.

8.3 - SICUREZZE (Fig. 11)



AVVERTENZA:

La macchina è dotata di un sensore (41) presenza operatore; tale sensore blocca tutte le funzioni della macchina quando l'operatore non è presente al posto di guida e posiziona la stessa in folle.

8.4 - ALLARMI DURANTE IL FUNZIONAMENTO (Fig. 9)

Quando si presenta un malfunzionamento della macchina, sul display (38) appare il tipo di allarme come da elenco sotto riportato.

Consultare l'elenco ed eseguire le procedure consigliate per ripristinare il corretto funzionamento della macchina.

Se i rimandi consigliati non dovessero avere un buon esito, contattare il Servizio di Assistenza Tecnica.

| Allarme | Significato | Soluzione |
|---------------------------------|---|---|
| AL_1: Function Amp.Spazzole | Protezione Amperometrica Spazzole | Verificare modo d'uso della funzione spazzole. Rilevata corrente di lavoro elevata da parte del motore spazzole. |
| AL_2: Function Amp.Aspiratore | Protezione Amperometrica Aspiratore | Verificare assorbimento motore aspiratore. Rilevata corrente di lavoro elevata da parte del motore aspiratore. |
| AL_3: Function Potenza Guasta | Stadio di potenza danneggiato | Stadio potenza spazzole o aspiratore danneggiato: sostituire scheda. |
| AL_4: Function Sovracorrente | Sovracorrente su uscite spazzola o aspiratore | Rilevato cortocircuito sull'uscita motore spazzole o aspiratore: verificare connessioni e stato motori. |
| AL_5: Function Sovratemperatura | Protezione termica su stadio spazzole/aspiratore | Surriscaldamento stadio potenza spazzole e aspiratore: verificare assorbimenti. |
| AL_6: Function Act1:endsw fail | Anomalia su lettura finecorsa attuatore spazzole | Anomalie nella configurazione finecorsa. Controllare connessioni e stato dei finecorsa dell'attuatore spazzole. |
| AL_7: Function Act2:endsw fail | Anomalia su lettura finecorsa attuatore tergitoro | Anomalie nella configurazione finecorsa. Controllare connessioni e stato dei finecorsa dell'attuatore tergitoro. |
| AL_8: Function Act1:timeout | Attuatore spazzole: posizione finale non raggiunta | Posizione attuatore spazzole non raggiunta nel tempo massimo previsto. Controllare connessioni attuatore e/o eventuali impedimenti meccanici. |

| Allarme | Significato | Soluzione |
|----------------------------------|---|---|
| AL_9: Function Act2:timeout | Attuatore tergitorre: posizione finale non raggiunta | Posizione attuatore tergitorre non raggiunta nel tempo massimo previsto. Controllare connessioni attuatore e/o eventuali impedimenti meccanici. |
| AL_13: Traction Pedal failure | Strappo pedale | Verificare connessioni e stato del potenziometro pedale. |
| AL_14: Traction Release Pedal | Pedale premuto all'accensione | Rilevato micro di marcia chiuso all'accensione: rilasciare il pedale. |
| AL_15: Traction Sovratemperatura | Protezione termica su stadio trazione | Surriscaldamento stadio potenza trazione: verificare assorbimenti. |
| AL_16: Traction Potenza Guasta | Stadio di potenza Trazione danneggiato | Stadio potenza trazione danneggiato: sostituire scheda. |
| AL_17: Traction Sovracorrente | Sovracorrente su uscita Trazione | Rilevato cortocircuito sull'uscita motore trazione: verificare connessioni e stato del motore. |
| AL_18: Traction Amp.Trazione | Protezione Amperometrica Trazione | Verificare modo d'uso della funzione trazione. Rilevata corrente di lavoro elevata da parte del motore trazione. |
| AL_20: General EEPROM Guasta | Errore lettura memoria interna | Sostituire scheda. |
| AL_21: General key-off failure | Sequenza chiave errata | Rilevato rimbalzo sul segnale di chiave: verificare connessioni e stato contatto chiave. |
| AL_22: General Rele generale | Rele generale danneggiato | Il relè generale a bordo scheda appare danneggiato: sostituire la scheda. |
| AL_23: General Sovratensione | Sovratensione | Rilevato sovratensione su scheda funzioni. Controllare connessioni batteria. |
| AL_24: Traction Connessione Batt | Batteria non connessa alla scheda funzioni | Verificare modo d'uso della funzione trazione. Rilevata corrente di lavoro elevata da parte del motore trazione. |
| AL_25: General Connessione Tast | Mancanza comunicazione plancia-funzioni | Verificare connessioni tra scheda tastiera e funzioni. |

9.1 - RIEMPIMENTO SERBATOIO (Fig. 1-12)



AVVERTENZA:

Introdurre nel serbatoio acqua pulita di rete con temperatura non superiore a 50°C.

- Assicurarsi che il tubo (17) sia correttamente agganciato al serbatoio tramite gli appositi incastri.
- Aprire il tappo (14) del serbatoio acqua pulita (13).
- Introdurre acqua nel serbatoio (13) fino al riempimento dello stesso.
- Alla fine del riempimento del serbatoio chiudere il tappo (14).

9.2 - TANICA DETERGENTE/CHIMICO (Fig. 13)



NOTA:

Utilizzare solo detersivi non schiumosi, per la quantità attenersi alle istruzioni del produttore del detersivo e al tipo di sporco.



PERICOLO:

- In caso di contatto del detersivo con occhi e pelle o in caso di ingerimento fare riferimento alla scheda di sicurezza e di impiego del produttore del detersivo.
- Sollevare la leva (52) in modo da sbloccare il coperchio (53), quindi sollevarlo.
- Controllare che nella tanica (54) vi sia il prodotto necessario per la giornata lavorativa.

In caso di sostituzione della tanica agire come segue:

- Rimuovere il tappo (55) estrarre la tanica (54) e inserire una nuova tanica da 5 litri quindi inserire il tappo (55) con il tubetto di aspirazione.



NOTA:

Le taniche (54) da utilizzare sono del tipo standard da 5 litri che si trovano in commercio.

- Chiudere il coperchio (53) e bloccarlo con l'aggancio (52).
- Eseguire la procedura di spurgo aria (descritta nel presente manuale).

10.1 - FUNZIONAMENTO (Fig. 1-7-9)

10.1.a - Controlli prima dell'uso

- Controllare che il tubo (15) di scarico del serbatoio di recupero sia correttamente agganciato e correttamente tappato.
- Controllare che il tubo (16) di aspirazione acqua tergilavaggio sia correttamente inserito nel serbatoio di recupero.
- Controllare che il raccordo (56) posto sul tergilavaggio (20) non sia ostruito e che il tubo sia correttamente collegato.
- Controllare lo stato di carica delle batterie, ruotando la chiave (29) su "ON" e l'indicazione di carica sul display (38).

10.1.b - Preparazione macchina e scelta ciclo (Fig. 9-10)

- Sedersi al posto di guida.

Ciclo di lavoro:

- La macchina ha la possibilità di effettuare 4 cicli di lavoro:

Ciclo solo asciugatura:

- Per effettuare solo il ciclo di asciugatura premere il pulsante "  " (40 Fig. 9), si avvia l'aspiratore.

Ciclo solo spazzolatura:

- Per effettuare solo il ciclo di spazzolatura

premere il pulsante "  " (43 Fig. 9), si predispose la rotazione delle spazzole.

La rotazione delle spazzole si avvia quando la macchina, con acceleratore (7 Fig. 10) premuto, inizia a muoversi in avanti o indietro, oppure con acceleratore premuto e potenziometro (30) ruotato su "0".



Ciclo lavaggio, spazzolatura:

- Premere il pulsante “” (43 Fig. 9) per predisporre la rotazione delle spazzole e

premere il pulsante “” (47 Fig. 9) per predisporre l'erogazione dell'acqua.

La rotazione delle spazzole e l'erogazione dell'acqua si avviano quando si preme il pedale acceleratore con marcia avanti o indietro, oppure con macchina ferma e potenziometro (30 Fig. 9) ruotato su “0”. Il selettore marcia deve essere sempre inserito.

Ciclo di lavaggio, spazzolatura, asciugatura:

- Premere il pulsante “” (47 Fig. 9) per predisporre l'erogazione dell'acqua;
- premere il pulsante “” (43 Fig. 9), si predispongono la rotazione delle spazzole che si avviano quando si preme il pedale acceleratore con marcia avanti inserita;
- premere il pulsante “” (40 Fig. 9), si avvia l'aspiratore.

10.1.c - Uso della macchina (Fig. 9)**PERICOLO:**

Prestare la massima attenzione nell'utilizzo della macchina su rampe, in modo da evitare il ribaltamento o situazioni che possano rendere precaria la stabilità della macchina stessa.

**PERICOLO:**

Evitare brusche sterzate ed effettuare sterzate con volante completamente ruotato solo a bassa velocità, tenendo comunque conto delle condizioni del suolo.

- Dopo aver avviato la macchina e scelto il tipo di ciclo inserire la marcia voluta agendo sul selettore di marcia (31 Fig. 9).
- Azionare i girofari (10 Fig. 1) e le luci di lavoro (9 Fig. 1).
- Iniziare le operazioni di pulizia agendo sull'acceleratore (7 Fig. 10).

**NOTA:**

Rilasciando l'acceleratore la rotazione delle spazzole e l'erogazione dell'acqua si fermano.

**NOTA:**

La corretta pulizia e asciugatura del pavimento si effettua procedendo con la macchina in avanti, procedendo con la macchina in retromarcia il tergipavimento si solleva e non si ha l'aspirazione dell'acqua presente nel pavimento.

- Eventualmente regolare la quantità di soluzione di lavaggio tramite il pulsante “” (48 Fig. 9).
- Controllare lo stato di carica delle batterie tramite il display (38 Fig. 9).

**NOTA:**

Quando l'operatore scende dalla macchina si inserisce automaticamente il freno di stazionamento.

**PERICOLO:**

È vietato parcheggiare la macchina in rampa.

10.1.d - Fine uso e spegnimento (Fig. 9)

- Alla fine delle operazioni di pulizia fermare in sequenza la rotazione delle spazzole e l'aspiratore, agendo sui relativi comandi in funzione al tipo di ciclo utilizzato.
- Ruotare la chiave (29 Fig. 9) su “OFF”.
- Il freno di stazionamento si inserisce automaticamente.
- Svuotare e lavare il serbatoio di recupero e il serbatoio della soluzione come indicato nei relativi paragrafi.

11.1 - SCARICO ACQUA DI RECUPERO (Fig. 14)



PERICOLO:

Assicurarsi che il serbatoio dell'acqua di recupero (11) sia vuoto prima di sollevarlo.

Alla fine del ciclo di lavaggio oppure quando il serbatoio (11) dell'acqua di recupero risulta pieno è necessario svuotarlo agendo come segue:



NOTA:

Per lo smaltimento dell'acqua di recupero attenersi alle norme vigenti nel paese di utilizzo della macchina.

- Posizionarsi con la macchina vicino a una piletta di scarico.
- Staccare il tubo (15) dal supporto.
- Togliere il tappo (57) dal tubo (15) e scaricare completamente l'acqua contenuta nel serbatoio.



NOTA:

E' possibile modulare la quantità di acqua che fuoriesce premendo la parte finale del tubo (15).

- Reinscrivere il tappo (57) sul tubo (15) e riposizionarlo sul relativo supporto.

12.1 MANUTENZIONE E PULIZIA



AVVERTENZA:

Per le informazioni e le avvertenze relative alle operazioni di manutenzione o pulizia attenersi a quanto indicato nel libretto "Avvertenze di sicurezza per lavasciuga pavimenti" allegato al presente.

OPERAZIONI DA EFFETTUARSI OGNI GIORNO

12.1.a - Svuotamento e pulizia serbatoio acqua pulita (Fig. 15)



AVVERTENZA:

Alla fine delle operazioni di lavaggio è obbligatorio scaricare e pulire il serbatoio dell'acqua pulita (13) per evitare depositi o incrostazioni.

Dopo aver scaricato il serbatoio dell'acqua di recupero, scaricare il serbatoio dell'acqua pulita (13) agendo come segue:

- Posizionarsi con la macchina su una piletta di scarico.
- Staccare il tubo (17) dagli appositi agganci, abbassarlo a terra sulla piletta di scarico, togliere il tappo (57) e lasciare scaricare completamente l'acqua.
- Lavare l'interno del serbatoio lasciando il tubo di scarico aperto e introducendo acqua pulita dall'apertura superiore.
- Alla fine della pulizia sollevare il tubo (17), chiudere il tappo (57) ad agganciare il tubo negli appositi incastri.

12.1.b - Pulizia serbatoio acqua di recupero (Fig. 16)



AVVERTENZA:

Alla fine delle operazioni di lavaggio è obbligatorio pulire il serbatoio dell'acqua di recupero per evitare depositi o incrostazioni ed il proliferare di batteri, odori, muffe.



PERICOLO:

Scaricare l'acqua dal serbatoio di recupero (11) prima di sollevarlo.

- Rimuovere il coperchio (12).
- Sollevare il serbatoio acqua di recupero (11).

- Lasciando il tubo (15) abbassato e il tappo rimosso introdurre acqua dall'apertura superiore (58) pulendo l'interno del serbatoio fino a che dal tubo di scarico fuoriesca acqua pulita.
- Riposizionare il tutto procedendo in senso inverso.
- Rimuovere e pulire il filtro di aspirazione (59) con acqua corrente, togliendo eventuali pezzi di carta, legno ecc... che lo ostruiscono.

12.1.c - Pulizia tergitore (Fig. 17)

Per effettuare una corretta pulizia del tergitoro (20) è necessario rimuoverlo agendo come segue:

- Staccare il tubo (16) dal tergitoro (20).
- Allentare i pomelli (36) e rimuovere il tergitoro (20).
- Lavare il tergitoro e in particolar modo le gomme (60) e l'interno del raccordo di aspirazione (56).



NOTA:

Se durante il lavaggio si nota che le gomme (60) si presentano rovinare o usurate è necessario sostituirle o girarle.

- Rimontare il tutto procedendo in senso inverso.

12.1.d - Pulizia minigonne laterali (Fig. 18)

Per effettuare una corretta pulizia delle minigonne laterali (61) sollevarle e lavare le gomme (62).



NOTA:

Se durante il lavaggio si nota che le gomme (62) si presentano rovinare o usurate è necessario sostituirle o girarle.

- Abbassare le minigonne laterali (61).



PERICOLO:

Non sollevare le minigonne laterali con il carter (63) rimosso.

OPERAZIONI DA EFFETTUARSI OGNI 3 MESI



12.1.e - Controllo stato di usura catena sterzo (Fig. 19)

- Controllare lo stato di usura e di corrosione della catena (66) posta sotto la macchina nei pressi della ruota anteriore. Se la catena si presenta con tracce di corrosione è necessario sostituirla rivolgendosi al servizio di assistenza tecnica.

OPERAZIONI DA EFFETTUARSI SECONDO NECESSITÀ

12.1.f - Sostituzione spazzole (Fig. 20)

Si rende necessaria la sostituzione delle spazzole quando le stesse si presentano usurate con lunghezza setole inferiore a 2 cm oppure vanno sostituite in funzione al tipo di pavimento da lavare; per la sostituzione, agire come segue:

- Infilare una mano sotto il gruppo portaspazzole (19), per sganciare la spazzola ruotarla con un colpo secco nel senso contrario alla rotazione.
- Posizionare sotto il gruppo portaspazzole (19) le nuove spazzole.
- Sedersi al posto di guida, ruotare la chiave (29 Fig. 9) in posizione "ON".
- Inserire una marcia.
- Premere il tasto  (43 Fig. 9) per abilitare la rotazione delle spazzole; il gruppo spazzole si abbassa.
- Premendo il pedale acceleratore (7 Fig. 10), le flange portaspazzole iniziano a ruotare agganciando le spazzole, quindi rilasciare il pedale.
- Ripremere il tasto  (43 Fig. 9) e ruotare la chiave (29 Fig. 9) in posizione "OFF".

12.1.g - Pulizia filtro acqua pulita (Fig. 21)

- Accertarsi che il serbatoio (13) sia vuoto.
- Rimuovere il tappo (22) ed estrarre la cartuccia filtro (64).
- Pulire la cartuccia filtro (64) con acqua corrente.
- Rimontare il tutto procedendo in senso inverso facendo attenzione che la guarnizione (65) sia posizionata correttamente.

12.1.h - Sostituzione gomme tergitorre (Fig. 22)

Quando si nota che l'asciugatura del pavimento risulta difficoltosa o che nel pavimento rimangono alcune tracce di acqua è necessario controllare lo stato di usura delle gomme del tergitorre (20):

- Rimuovere il gruppo tergitorre (20) come indicato nel paragrafo "Pulizia tergitorre".
- Svitare i dadi ad alette (67) e rimuovere le gomme (60).



NOTA:

Quando le gomme (60) sono usurate da un lato, per una volta, possono essere capovolte.

- Sostituire o capovolgere le gomme (60) senza invertirle.
- Rimontare il tutto procedendo in senso inverso.



NOTA:

È possibile avere due tipi di gomme: Gomme in para per tutti i tipi di pavimento e gomme in poliuretano per pavimenti sporchi di olio di officine meccaniche.

12.1.i - Sostituzione gomme minigonne laterali (Fig. 23)

Quando si nota che l'acqua di lavaggio non è contenuta dalle minigonne laterali è necessario controllare lo stato di usura delle gomme (62):

- Rimuovere le minigonne laterali come indicato nel paragrafo "Pulizia minigonne laterali".
- Svitare le viti (68) e rimuovere le gomme (62).



NOTA:

Quando le gomme (62) sono usurate da un lato, per una volta, possono essere capovolte.

- Sostituire o capovolgere le gomme (62) senza invertirle.
- Rimontare il tutto procedendo in senso inverso.

12.1.j - Regolazione incidenza tergitorre (Fig. 24)

- Avviare la macchina e premere il tasto (40 Fig. 9) "", il gruppo tergitorre si abbassa.
- Inserire la marcia avanti e spostarsi di qualche metro, quindi scendere dalla macchina.
- Agire sulla barra filettata (69) per regolare l'incidenza che le racle (60) hanno con il pavimento, ruotando in senso orario si ha una maggiore incidenza viceversa si ha una minore incidenza.



NOTA:

L'incidenza corretta è quando durante il funzionamento non ci sono trafileamenti di liquido sul pavimento e la racla ha una incidenza costante su tutta la sua lunghezza.

12.1.k - Controllo stato di usura delle tre ruote (Fig. 25)

- Controllare periodicamente lo stato di usura delle tre ruote (8) e (23); se si presentano usurate o rovinate è necessario sostituirle rivolgendosi al servizio di assistenza tecnica.



PERICOLO:

Procedere con le ruote usurate o rovinate comporta un pericolo per l'operatore in quanto la macchina potrebbe avere una ridotta tenuta di strada in curva.

12.1.l - Sostituzione fusibili (Fig. 26)



AVVERTENZA:

Sostituire il fusibile bruciato con uno di pari amperaggio.

- Per la sostituzione del fusibile (70) posto sul polo positivo della batteria procedere nel seguente modo:



AVVERTENZA:

Controllare che il serbatoio di recupero sia vuoto.

- Staccare la spina (26) dalla presa (5).
- Sollevare il serbatoio di recupero (11) tramite le apposite maniglie (25).

Fusibile (70) - 150A

Fusibile batteria.

Fusibile (71) - 10A

Fusibile pannello comandi.

- Per il riarmo del fusibile (71) rimuovere il pannello (72) svitando le relative viti ed agire sul pulsante (49) per riarmarlo.

12.1.m - Configurazione caricabatterie (Fig. 27)



AVVERTENZA:

La macchina esce dalla produzione con una configurazione standard per il funzionamento con batterie a gel tipo "Sonnenschein".



PERICOLO:

Questa operazione deve essere eseguita esclusivamente da un tecnico specializzato.

Configurazione standard con batterie a gel tipo Sonnenschein

- Smontare il carter (A) del caricabatterie esterno e controllare che gli switches (1 - 2 - 3 - 4) siano posti come in figura (B).

E' possibile modificare la configurazione agendo come segue:

Configurazione per batterie a gel di tipo diverso da Sonnenschein

- Controllare che gli switches (1 - 2 - 3 - 4) siano posti come in figura (C).

Configurazione per batterie ad acido

- Controllare che gli switches (1 - 2 - 3 - 4) siano posti come in figura (D).





AVVERTENZA:

Agire solo sugli switches (1 - 2 - 3 - 4); non modificare la posizione degli switches (5 - 6 - 7 - 8).

PROBLEMI - CAUSE - RIMEDI

| PROBLEMA | CAUSA | RIMEDIO |
|---|---|--|
| Ruotando la chiave la macchina non si avvia. | Batteria scarica. Fusibile generale bruciato. Chiave difettosa. | Controllare lo stato di carica della batteria. Sostituire il fusibile posizionato sul cavo batteria. Sostituire la chiave. |
| Spazzola non ruota. | Marcia in folle. Motore guasto. Scheda guasta. | Inserire la marcia avanti o la retromarcia. Sostituire il motore. Sostituire la scheda. |
| Aspiratore non funziona. | Serbatoio di recupero pieno. Motore turbina guasto. Scheda guasta. | Svuotare il serbatoio. Sostituire il motore. Sostituire la scheda. |
| La macchina non asciuga o non asciuga bene lasciando tracce di acqua nel pavimento. | Aspiratore spento. Tubo di aspirazione intasato. Serbatoio di recupero pieno. Gomme tergiture usurate. | Avviare l'aspiratore Controllare e eventualmente pulire il tubo di aspirazione che collega il tergitore al serbatoio di recupero. Svuotare il serbatoio di recupero. Capovolgere o sostituire le gomme tergiture. |
| Non fuoriesce acqua. | Serbatoio vuoto. Pompa acqua difettosa. Scheda guasta. Filtro intasato. Elettrovalvola pompa non funzionante. | Riempire il serbatoio. Sostituire la pompa acqua. Sostituire la scheda. Pulire il filtro. Chiamare il servizio di assistenza tecnica. |

| PROBLEMA | CAUSA | RIMEDIO |
|---|---|---|
| La macchina non si muove in condizioni di lavoro. | Operatore non seduto correttamente al posto di guida. Motoruota difettosa. Marcia non inserita. Scheda guasta. Sensore presenza operatore guasto. | Sedersi correttamente sul sedile. Sostituzione motoruota. Inserire la marcia tramite il relativo comando. Sostituire la scheda. Chiamare il servizio di assistenza per la sostituzione. |
| Pulizia pavimento insufficiente. | Spazzole o detergente inadeguati. Spazzola consumata. | Usare spazzole o detergenti adatte al tipo di pavimento o di sporco da pulire. Sostituire la spazzola. |
|  <p>La spia “” tanica soluzione vuota continua a lampeggiare.</p> | Tanica vuota. Rubinetto chiuso. Flussometro guasto. | Riempire la tanica. Aprire il rubinetto. Sostituire il flussometro. |

Legenda:

BATT Batteria
CN1 Connettore 6 poli Display - Scheda
CN2 .. Connettore 20 poli Scheda elettronica
CN3 Connettore 12 poli Scheda
CN4 Connettore 4 poli Scheda - Display
CN6 Connettore batterie
CH Chiave accensione
E.V. Elettrovalvola
F1 Fusibile 150A
F2 Fusibile 10A riarmabile
FLUS Flussometro
MA Motore aspirazione
MS1 Motore spazzola 1
MS2 Motore spazzola 2
MT Motore trazione
PA Pompa acqua
PC Pompa chimico
PT Potenzimetro
S1 Sensore Touch Livello recupero
TR Teleruttore

1.....Display
 2.....Power ON
 3..... Marcia Avanti - Indietro
 4..... Indietro
 5..... Avanti
 6..... Micro sedile
 7..... Micro angolo di sterzata
 8..... Touch Cell livello
 9..... Trasformatore 36/12
 10..... Attuatore spazzole
 11..... Attuatore tergitore
 12..... Flussometro
 13..... Clacson
 14..... Fanali
 15..... Potenzimetro 47k
 16..... Lampeggianti
 17..... Pedale Acc.

SCHEMA ELETTRICO

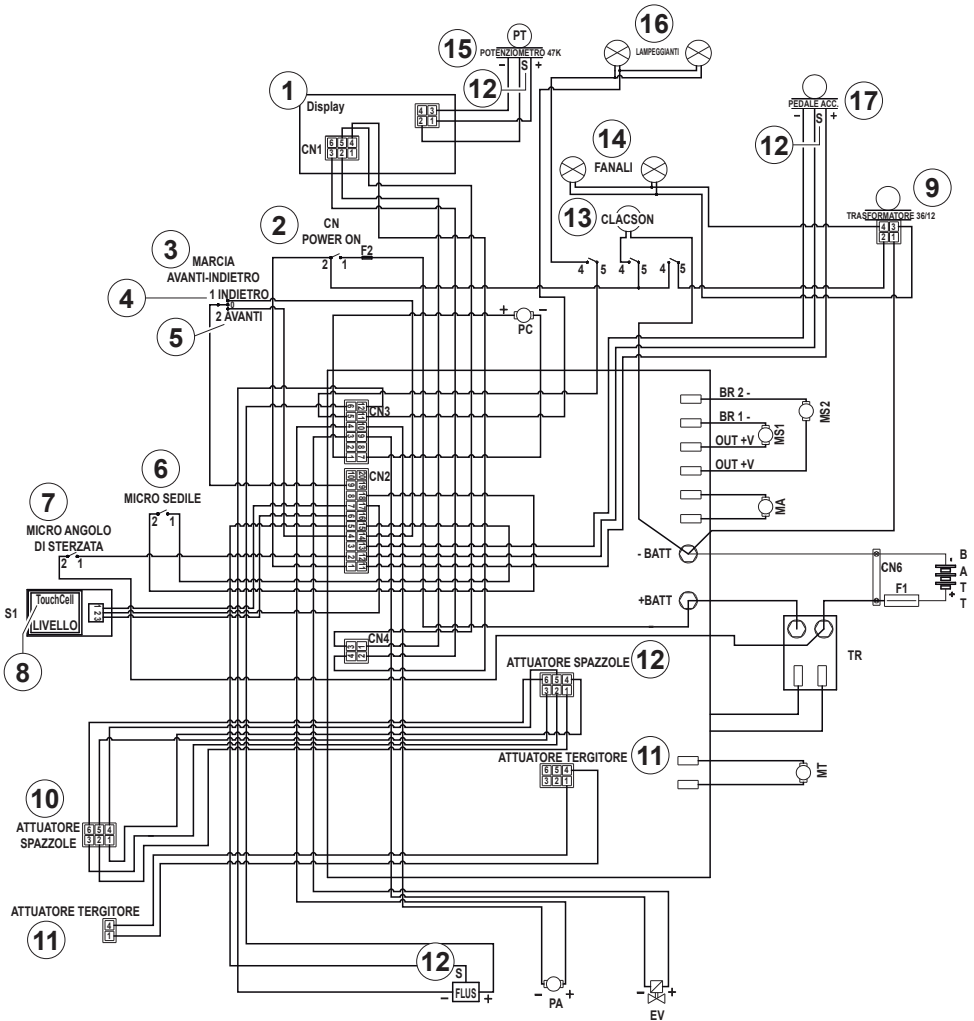

*Dear Customer,
Thank you for choosing one of our cleaning products.*

The floor scrubber dryer that you have purchased has been designed to satisfy the user in terms of ease of use and reliability over time.

We are aware that in order for a good product to stay that way, over time, it requires continuous updates aimed at meeting the expectations of those who use it on a daily basis. For this reason, we hope that you will not only be a satisfied customer but also a partner who does not hesitate to give us your opinions and ideas originating from your personal day-to-day experience.

Index

| | |
|--|-------------------|
| Technical data | ENGLISH-3 |
| 1.1 Introduction | ENGLISH-5 |
| 1.1.a - Operator position..... | ENGLISH-5 |
| 1.1.b - General warnings while using the machine..... | ENGLISH-5 |
| 1.1.c - General warnings during maintenance..... | ENGLISH-5 |
| 1.2 Non-intended machine use | ENGLISH-5 |
| 1.3 Demolishing the machine | ENGLISH-5 |
| 2.1 Getting to know the machine | ENGLISH-5 |
| 3.1 Unpacking | ENGLISH-5 |
| 3.1.a - Battery installation..... | ENGLISH-6 |
| 3.1.b - Unloading the machine from the wooden pallet..... | ENGLISH-6 |
| 3.1.c - Standard machine equipment..... | ENGLISH-6 |
| 4.1 Assembly components | ENGLISH-6 |
| 4.1.a - Squeegee installation..... | ENGLISH-6 |
| 5.1 Charging th battery | ENGLISH-6 |
| 5.1.a - Charging the battery with an external battery charger..... | ENGLISH-7 |
| 6.1 Machine controls | ENGLISH-7 |
| 6.1.a - Control panel..... | ENGLISH-7 |
| 6.1.b - Accelerator pedal..... | ENGLISH-9 |
| 7.1 Display | ENGLISH-9 |
| 8.1 Parameter setting | ENGLISH-10 |
| 8.1.a - Language setting..... | ENGLISH-11 |
| 8.1.b - Battery type setting..... | ENGLISH-11 |
| 8.1.c - Brightness and contrast setting..... | ENGLISH-12 |
| 8.2 Emergency | ENGLISH-12 |
| 8.3 Safety devices | ENGLISH-12 |
| 8.4 Alarms during the functioning | ENGLISH-13 |
| 9.1 Filling the tank | ENGLISH-15 |
| 9.2 Detergent / chemical tank | ENGLISH-15 |
| 10.1 Operation | ENGLISH-15 |
| 10.1.a - Checks before use..... | ENGLISH-15 |
| 10.1.b - Preparing the machine and choosing the cycle..... | ENGLISH-15 |
| 10.1.c - Using the machine..... | ENGLISH-16 |
| 10.1.d - End of use and shutdown..... | ENGLISH-16 |
| 11.1 Draining the recovery water | ENGLISH-17 |
| 12.1 Maintenance and cleaning | ENGLISH-17 |
| 12.1.a - Emptying and cleaning the clean water tank..... | ENGLISH-17 |
| 12.1.b - Cleaning the recovery water tank..... | ENGLISH-17 |
| 12.1.c - Cleaning the wiper..... | ENGLISH-18 |
| 12.1.d - Cleaning the side skirts..... | ENGLISH-18 |
| 12.1.e - Check the wear status of the steering chain..... | ENGLISH-18 |
| 12.1.f - Replacing the brushes..... | ENGLISH-18 |
| 12.1.g - Cleaning the clean water filter..... | ENGLISH-19 |
| 12.1.h - Replacing the squeegee rubber blades..... | ENGLISH-19 |
| 12.1.i - Replacing the side skirt rubbers..... | ENGLISH-19 |
| 12.1.j - Adjusting the pressure of the squeegee..... | ENGLISH-19 |
| 12.1.k - Checking the wear status of the three wheels..... | ENGLISH-20 |
| 12.1.l - Replacing the fuses..... | ENGLISH-20 |
| 12.1.m - Battery charger configuration..... | ENGLISH-20 |
| Troubleshooting | ENGLISH-21 |
| Wiring diagram | ENGLISH-23 |

Technical data

| | R150 FD85 | R150 FD100 |
|---|--------------------------------------|-----------------------------------|
| Type of use | Operator on board | |
| Characteristics | | |
| Operation | Batteries | |
| Type of batteries | N° 6 - 6V - 240Ah - (C5) | |
| Power supply | Battery 36V | |
| Installed load | 2350 W | 2350 W |
| Forward movement | Forward / reverse movement | |
| Washing width | 850 mm | 1000 mm |
| Drying width | 1100 mm | 1300 mm |
| Theoretical hourly working capacity | 5000 m ² /h | 6000 m ² /h |
| Hand-arm system vibration | 2.03 m/s ² | |
| Full body vibration | 0.63 m/s ² | |
| Sound pressure | 67 db(A) Norm. / 59 db(A) Low Noise | |
| Uncertainty KpA | 0.75 dB (A) | |
| Brushes | | |
| Diameter / pad / number | 440 mm / 17" x 2 | 508 mm / 20' x 2 |
| Motor power / number | 500 W x 2 | 500 W x 2 |
| Motor speed | 135 rpm | 135 rpm |
| Specific pressure | 23 / 29 / 39 gr / cm ² | 24 / 29 / 37 gr / cm ² |
| Traction | | |
| Maximum slope vacuum surmountable | 16 % | |
| Motor power / number | 600 W | |
| Maximum forward speed while in function | 6 km/h | |
| Aspiration | | |
| Motor power | 600 W | |
| Negative pressure (water column) | 165 / 1700 mbar / mmH ₂ O | |
| Air flow rate | 32 l / sec | |

| | R150 FD85 | R150 FD100 |
|-----------------------|-----------------------|-----------------------|
| Tank | | |
| Type | Dual tank | |
| Recirculation | No | |
| Solution capacity | 150 l | |
| Recovery capacity | 160 l | |
| Dimensions | 1850 x 1020 x 1380 mm | 1850 x 1100 x 1380 mm |
| Weight | | |
| Empty weight | 284 Kg | 296 Kg |
| Weight with batteries | 572 Kg | 584 Kg |
| Vehicle curb weight | 802 Kg | 814 Kg |

1.1 INTRODUCTION



DANGER:

Before using the machine carefully read the “**SAFETY WARNINGS FOR FLOORS WASHER-DRYER**” manual annexed to this one and the additions indicated below.

1.1.a - Operator position

The operator, during the machine use is sitting on the seat with his hands on the steering wheel.

1.1.b - General warnings while using the machine

- DO NOT leave the machine unattended on inclined surfaces of grades above 16%.
- The machine has a gradeability load of 16%.
- It is absolutely forbidden to turn while on ramps; danger of tipping/overturning.
- Avoid using the machine in environments where there is a risk of falling objects.

1.1.c - General warnings during maintenance

- **Do not use aggressive detergents, acid, lye etc. during cleaning and washing and take particular care with electrical parts.**
- **Do not wash the machine with direct or pressurised jets of water.**

1.2 - NON-INTENDED MACHINE USE

- **Do not operate the machine with the recovery tank open;**
- **Hands and feet must be kept on board while the machine is in motion;**
- **Do not make sudden turns, especially during downhill movements.**



WARNING:

Only ONE PERSON at a time is to be permitted on board the machine.

1.3 - DEMOLISHING THE MACHINE



DANGER:

The machine's batteries are to be considered as special waste and must therefore be disposed of at appropriate collection facilities, as prescribed by the current regulations in the country of use.

2.1 - GETTING TO KNOW THE MACHINE (Fig. 1)

- 1) Steering-wheel.
- 2) Dashboard.
- 3) Seat.
- 4) Adjusting seat lever.
- 5) Battery socket/plug.
- 6) Foot rest.
- 7) Accelerator pedal.
- 8) Rear wheels.
- 9) Operating lights.
- 10) Flashing lights.
- 11) Recovery water tank.
- 12) Recovery water tank cover.
- 13) Clean water tank.
- 14) Clean water filling opening.
- 15) Recovery water drain hose.
- 16) Squeegee water aspiration hose.
- 17) Clean water drain hose.
- 18) Gas spring.
- 19) Brushes unit.
- 20) Squeegee.
- 21) Side skirts.
- 22) Water filter.
- 23) Traction directional wheel.

3.1 - UNPACKING (Fig. 2)

Once the packaging has been removed as shown in the instructions on the packaging itself, check that the machine and all the components supplied are intact.

If any evident damage is found, contact the area agent and the carrier within 3 days of receipt.

- Remove the pack (24) containing the accessories supplied.

3.1.a - Battery installation (Fig. 3)

- Lift the recovery water tank (11) using the appropriate handles (25).
The tank will be kept open by the gas spring (18).
- Place the batteries as shown in the picture, connecting them as indicated in the scheme, using the supplied cables and plugs.
- Connect the plug for the batteries (26) to the socket (5).
- Lower the recovery water tank (11) assisting the downward movement.

**NOTE:**

The batteries must be installed and connected by qualified personnel.

3.1.b - Unloading the machine from the wooden pallet (Fig. 4 - 5)

- Position a ramp (27) and fasten it to the wooden pallet.
- Remove the wooden blocks (28) from the three wheels.
- Sit on the seat in driving position.
- Turn the key (29) on "ON".
- Turn the potentiometer (30) to about half its stroke.
- Shift the movement direction selector (31) to "▲" (forward) or "▼" (reverse), then press the accelerator pedal (7) and drive down the pallet using the ramp.

3.1.c - Standard machine equipment (Fig. 6)

The accessories supplied are as follows:

- 32) Machine use and maintenance manual.
- 33) Battery charger instruction manual (if present).
- 34) 2 brushes (machine mounted).

4.1 - ASSEMBLY COMPONENTS**4.1.a - Squeegee installation (Fig. 7)**

- Insert the squeegee (20) into its support plate (35) and fasten it by tightening the two knobs (36).
- Connect the suction tube (16) to the squeegee's intake opening.

5.1 CHARGING THE BATTERY**DANGER:**

Charge the batteries in rooms which are well-ventilated and comply with applicable regulations in the country of use. For safety-related information, follow what is described in chapter 1 of this manual.

**WARNING:**

For information and warnings about the battery and on board battery charger (if present) follow what is described in the battery charger manual enclosed with this document.

**WARNING:**

When the machine leaves the factory, it is calibrated to operate with gel batteries. If other types of batteries are installed, see the paragraph "Parameter setting". The use of gel batteries with calibration for acid or other batteries is prohibited.

**NOTE:**

10 hours are needed for complete battery charging. Avoid partial recharges.

5.1.a - Charging the battery with an external battery charger (Fig. 8)

- Move the machine near the battery charging station.
- Remove the battery plug (26) from the socket (5) of the machine's electrical system.
- Connect the battery plug (26) to the external battery charger's outlet (37).
- Once the batteries have been charged, reconnect the battery plug (26) to the socket (5) of the machine's electrical system.

6.1 - MACHINE CONTROLS

6.1.a - Control panel (Fig. 9)

29) Ignition key

- Turned in a clockwise direction to "ON" it powers the circuits, enabling machine operation.
- Turned in an anti-clockwise direction to "OFF" it disconnects power to the circuits and can be removed.

30) Maximum speed adjustment potentiometer

It is possible to adjust the maximum speed from "0" to "6" km/h with the potentiometer (30).

- Turn the potentiometer (30) clockwise to increase the speed, turn it anticlockwise to decrease the speed.
- When the accelerator pedal is pressed the speed will be proportionate to the set maximum speed.

31) Movement direction selector



- It prepares the working of the machine.
- By shifting the selector forward "▲" the machine moves forward; by shifting the selector backward "▼" the machine moves backward and the reverse acoustic signal is activated. When the selector is in the "0" central position the machine remains in neutral.

38) Display

- See paragraph ("Display controls").

39) Button not in use



40) Suction activation button

- The suction activation is enabled by turning the key (29) to the "ON" position.
- Press the "" button (40) to start the suction, on the display the symbol "" will light up and, if the forward motion is engaged or if the machine is in neutral, the squeegee drops.
- Press the (40) button again and the "" suction will stop and the squee-



gee lifts.

- If the machine is still, the squeegee is lowered and the key (29) is on "ON" after a certain period of inactivity the squeegee will automatically lift.

42) Silent operation button

Pressing the button (42) "" reduces the speed of the intake turbine, which considerably reduces the machine noise; the symbol "" appears

on the display with the function enabled.

Pressing again button (42) "" turns off the function and the machine will start to operate again in standard mode; symbol "" appears on the display.

 **NOTE:**

When turning off the aspiration turbine with "silent operation" mode enabled, the operation of the turbine will automatically switch to "standard operation" mode for the entire shut-off delay time.

**43) Brush unit button (ON/OFF)**

- The activation of the brush unit is enabled by turning the key (29) to the "ON" position.
- Press the button (43) to lower the brush unit; the symbol " on the display will turn on.
- The brushes start to rotate when pressing the accelerator pedal, they stop when the accelerator pedal is raised.

**NOTE:**

The brushes rotate whether there's the forward motion or the reverse active and even if the machine is still with the potentiometer (30) placed on "0".

- When the machine is still, with the head lowered, the brushes still and the key (29) on "ON" position, after a certain period of inactivity the head will automatically lift.
- If you press the " button (43) while the brushes are rotating, they'll stop, the unit lifts and the symbol on the display turns off.

44)  Acoustic warning button

- Press the button " to produce an acoustic warning signal.
- Turn the key (29) to the "ON" position to control its functioning.

45)  Rotating flash lights button

- When pressed, with the key (29) in the "ON" position, it starts the flash lights.

46)  Operating lights button

- When pressed, with the key (29) in the "ON" position, it turns on the operating lights.



47)  Water supply button



- The water supply is activated when the

key (29) is on "ON" position, the (43)







" button is inserted and when the accelerator pedal is pressed.



- Press (47) " button, on the display the symbol " appears, and the water electrovalve opening is prepared. Its functioning is controlled by the pressed accelerator pedal.

Repeatedly press the " button (47) to increase the water quantity; when the maximum quantity is reached, it'll be shown on the display by the " symbol, if the " button (47) is pressed again the function will be disabled.

48)  Chemical agent dispenser button

- The chemical agent supply is activated by the key (29) in "ON" position, by the buttons (47) " and 43 " inserted and by the pressed accelerator pedal.

- Press the " button (48), on the display the symbol " appears, and the chemical agent dosage is prepared. The dosing pump functioning is controlled by the pressed accelerator pedal.

Repeatedly press the " button (48) to increase the chemical agent quantity; when the maximum quantity is reached, shown on the display by the " symbol, press the " button (48) again to disable the function.





i **NOTE:**

In case of emptying of the chemical agent dosing plant, after changing the tank by keeping the “” button pressed for at least “5” seconds, the air purging procedure is activated for about 40 seconds; this function only activates when the machine is still, the key (29) on “ON” position and the gear selector (31) is in neutral.

50)  ECO button

- Press the “” button (50) the water, chemical agent, suction and head pressure parameters assume the following values:
 - Water flow = 3[^] mark.
 - Chemical agent = position 1 (0,2%).
 - Suction = silent mode (50%).
 - Lowered brushes pressure = minimum pressure.

51) Brushes pressure adjustment

- When the head is lowered it's possible to adjust the lowered brushes pressure in three positions:
 - **Minimum pressure=**
on the display appears the following symbol “”.
 - **Medium pressure=**
on the display appears the following symbol “”.
 - **Maximum pressure=**
on the display appears the following symbol “”.
- By pressing the “” button (51a) you can increase the value; by pressing the “” button (51b) you can reduce the value.

i **NOTA:**

Each time the head group lifts (rest position), the brushes pressure sets at the minimum value.

i **NOTE:**

This function is equipped with a safety system that automatically recognises an excessive current absorption of the brushes motors and it's able to automatically change the lowered brushes pressure taking it to the most useful position.

6.1.b - Accelerator pedal (Fig. 10)

- Pressing the accelerator pedal (7), the machine moves forward or backward, depending on the direction selector position.
- Release the accelerator pedal (7) to slow down the machine until it stops. After a few seconds after the machine is still the parking brake automatically activates; this brake will be disabled when the accelerator pedal (7) is pressed with forward or reverse motion on.

7.1 DISPLAY (Fig. 9)

The control dashboard has a display (38) that lights up when turning the start key on “ON” position.

The following pictograms appear on the display:

“A”  = **Battery**



Indicates the battery charge status;

“A1”  = battery charged;

“A2”  = battery discharged.





 = **Aspirator operating**

This appears on the display when selecting the button (40) “” indicating that the aspirator is operating; when repressing the

button (40) "" to stop operation, the pictogram "" when the aspirator stops.

"" = **Silent operation**

Vacuum in operation.

It will be shown on the display when the "" button (42) is pressed, indicating that the suction is working with a reduced rpm; by pressing the "" button (42) again, the symbol "" disappears and the symbol "" is shown, activating the normal functioning.



"" = **Water dispensing presetting**

On the display is shown when you select the "" button (47) indicating that the water supply electrovalve is active.

"" = **Brush rotation presetting**

On the display is shown when you select the

"" button (43) indicating that the brush

rotation is active; by pressing the "" button (43) again the brush rotation motor is disabled, the pictogram "" disappears and the head lifts.

"" = **Maximum liquid level in recovery tank**

This displays when the fluid in the recovery tank has reached the maximum level.

"" = **Clean water tank empty**

Is shown flashing when the clean water tank reached the minimum level; the machine keeps working anyway.

The indicator stops only in presence of the following conditions:

- full tank;
- after a few seconds after reusing the machine.

"" = **ECO mode**

Is shown when the ECO function is active through the "" button (50).

"" = **Accelerator pedal pressed**

This symbol inserts when the machine starts indicating a wrong starting operation sequence, to remove the alarm release the accelerator pedal (7) (Fig. 10).

"" = **Chemical agent dosing button**

Is shown on the display when the "" button (48) is pressed indicating the quantity of measured chemical agent, with the dosage % at its side:



- The settable percentages are:
0,3% - 0,5% - 1% - 2% - 3%.

8.1 PARAMETER SETTING (Fig. 9)



The operator can access the menu to set the following parameters:

Language;
Battery type;
Brightness / contrast.

Proceed as follows to access the menu:

- Press and keep pressed the "" (47) and "" (42) buttons, then turn the starting key (29) to start the machine until the following display is shown:



- Release the pressed keys.
- Insert the Password by pressing the "" or "" buttons (51) until on the display is shown the number "10".

- Press the button (48) “” to confirm the password and enter the parameter setting menu; the following screen appears:



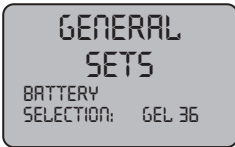

- To browse the parameter setting menu, press the button (47) “” and the following screens will appear in succession:



8.1.a - Language setting

- Enter the parameter setting menu until the following screen appears:





- Choose the language using the “” or “” buttons (51), then press the “” button (48) to confirm.

8.1.b - Battery type setting

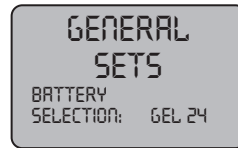
- Enter the parameter setting menu until the following screen appears:



- Choose the type of battery using the “” or “” buttons (51), then press the “” button (48) to confirm;

GEL = Gel battery
AGM = AGM battery
WET = ACID battery

8.1.c - Brightness and contrast setting

- Enter the parameter setting menu until the following screen appears:



- Choose the type of display brightness by setting a value from “0 to 30” using the “+” or “-” buttons (51), then press the “⏻” button (48) to continue to the contrast setting.



- Choose the type of display contrast by setting a value from “5 to 50” using the “+” or “-” buttons (51), then press the “⏻” button (48) to confirm.

8.2 EMERGENCY (Fig. 8)

In case of emergency pull the plug (26) out of the socket (5); to disconnect power to the circuits and to stop all the functions of the machine



WARNING:

Unplug (26) the machine while it is functioning only if absolutely necessary; do not follow this procedure to turn off the machine as it may cause serious damage to it.

8.3 - SAFETY DEVICES (Fig. 11)



WARNING:

The machine is equipped with an operator presence sensor (41) this sensor blocks all of the machine's functions and sets the machine in neutral whenever no operator is present in the driver's seat.

8.4 - ALARMS DURING THE FUNCTIONING (Fig. 9)

If the machine malfunctions, the display (38) will indicate the alarm type, according to the following list.

In order to restore the machine's proper functionality, consult the list below and perform the recommended procedures.

If the recommended actions should not resolve the problem, contact Technical Assistance.

| Alarm | Meaning | Solution |
|---------------------------------------|--|---|
| AL_1: Function Brush Amp. | Brush amperometric protection | Check the brush operating mode. High brush motor working current detected. |
| AL_2: Function Aspirator Amp. | Aspirator amperometric protection | Check aspirator motor absorption. High aspirator motor working current detected. |
| AL_3: Function Power failure | Power stage damaged | Damaged aspirator or brush power stage: replace card. |
| AL_4: Function Overcurrent | Overcurrent on brush or aspirator outputs | Short circuit detected on brush or aspirator motor output: check connections and motor state. |
| AL_5: Function Overtemperature | Thermal protection on brush/aspirator stage | Brush and aspirator power stage overheating: check absorption. |
| AL_6: Function Act1:endsw fail | Brushes actuator limit switch reading anomaly | Anomalies in the limit switch configuration. Check the brushes actuator limit switches connections and status. |
| AL_7: Function Act2:endsw fail | Wiper actuator limit switch reading anomaly | Anomalies in the limit switch configuration. Check the wiper actuator limit switches connections and status. |
| AL_8: Function Act1:timeout | Brushes actuator: final position not reached | Brushes actuator position not reached within the maximum expected time. Check the actuator connections and/or possible mechanical obstacles. |
| AL_9: Function Act2:timeout | Squeegee actuator: final position not reached | Squeegee actuator position not reached within the maximum expected time. Check the actuator connections and/or possible mechanical obstacles. |

| Alarm | Meaning | Solution |
|---------------------------------|---|---|
| AL_13: Traction Pedal failure | Pedal tearing | Check the pedal potentiometer connections and status. |
| AL_14: Traction Release Pedal | Pedal pressed during ignition | Close running micro during ignition detected: release the pedal. |
| AL_15: Traction Overtemperature | Thermal protection on traction stage | Traction power stage overheating: check absorption. |
| AL_16: Traction Power failure | Traction power stage damaged | Damaged traction power stage: replace card. |
| AL_17: Traction Overcurrent | Overcurrent on traction output | Short circuit detected on traction motor output: check connections and motor state. |
| AL_18: Traction Traction Amp. | Traction amperometric protection | Check the traction operating mode. High traction motor working current detected. |
| AL_20: General EEprom failure | Inner memory card error | Replace card. |
| AL_21: General key-off failure | Wrong key sequence | Rebound on the key signal detected: check the key contact connections and status. |
| AL_22: General Main relay | Main relay damaged | The main relay on the card appears damaged: replace the card. |
| AL_23: General Overvoltage | Overvoltage | Overvoltage on function card detected. Check the battery connections. |
| AL_24: Traction Batt Connection | Battery not connected to the function card | Check the traction operating mode. High traction motor working current detected. |
| AL_25: General Key connection | No control panel-function communication | Check connections between the keypad card and functions. |

9.1 - FILLING THE TANK (Fig. 1-12)



WARNING:

Only add clean mains water to the tank at a temperature no greater than 50°C.

- Check that the hose (17) is properly connected to the tank by means of the appropriate joints.
- Open the clean water tank (13) cap (14).
- Pour water into the tank (13) until it is full.
- Close the cap (14) when the filling procedure is completed.

9.2 - DETERGENT/ CHEMICAL TANK (Fig. 13)



NOTE:

Use non-foamy detergents only. For the quantities, follow the instructions provided by the detergent manufacturer according to the type of dirt.



DANGER:

- In the event of eye or skin contact with the detergent, or ingestion of the detergent, see the detergent manufacturer's usage and safety data sheet.
- Lift the lever (52) to unlock the cover (53), then lift it.
- Check that in the tank (54) there's the product necessary for the working day.

In case of tank replacement work as indicate below:

- Remove the cap (55), extract the tank (54) and insert a new 5 litres one then insert the cap (55) using the small suction pipe.



NOTE:

The tanks (54) to use are the standard 5 litres type which can be found on the market.

- Close the cover (53) and block it with the coupling (52).
- Perform the air purging procedure (described in this manual).

10.1 - OPERATION (Fig. 1-7-9)

10.1.a - Checks before use

- Check that the recovery tank's drainage tube (15) is properly connected and sealed.
- Check that the squeegee's water suctioning tube (16) is properly inserted into the recovery tank.
- Check that the coupling (56) on the squeegee (20) is not obstructed and that the tube is properly connected.
- Check the charge status of the batteries by turning the key (29) to its "ON" position and checking the charge indication on the display (38).

10.1.b - Preparing the machine and choosing the cycle (Fig. 9-10)

- Sit on the driving position.

Working cycle:

- The machine can perform 4 working cycles:

Drying only cycle:

- To perform only the drying cycle press the  button (40 Fig. 9), the aspirator activates.

Brushing only cycle:

- To perform only the brushing cycle press

the  button (43 Fig. 9), the brushes rotation is prepared.

Brushes rotation starts when the machine, with the accelerator (7 Fig. 10) pressed, starts moving forward or backward, or with the accelerator pressed an potentiometer (30) turned on "0".

Washing, brushing cycle:



- Press the button  (43 Fig. 9) to prepare brushes rotation and press the but-

ton “” (47 Fig. 9) to prepare water supply.

Brushes rotation and water supply start when the accelerator pedal is pressed with forward or backward motion, or if the machine is off and the potentiometer (30 Fig. 9) turned on “0”.

The gear selector must be always engaged.

Washing, brushing, drying cycle:

- Press the button “” (47 Fig. 9) to prepare water supply;
- press the button “” (43 Fig. 9), brushes rotation is prepared which start when pressing the accelerator pedal with forward motion engaged;
- press the button “” (40 Fig. 9), the aspirator starts.

10.1.c - Using the machine (Fig. 9)



DANGER:

Be extremely careful when using the machine on ramps in order to avoid roll over or situations which may cause the machine to lose its balance.



DANGER:

Avoid sudden sharp turns. Turn the wheel from lock to lock only at low speed, always considering ground conditions.

- After having started the machine and chosen the type of cycle, select the desired movement direction using the selector (31 Fig. 9).
- Turn on the rotating flash lights (10 Fig. 1) and the operating lights (9 Fig. 1).
- Use the accelerator (7 Fig. 10) to begin the cleaning operations.



NOTE:

Release the accelerator to stop the rotation of the brushes and the dispensing of water.



NOTE:

Proper floor cleaning and drying is performed by driving the machine forwards. When driving in reverse, the squeegee is raised and the suction unit, for removing the water from the floor, is deactivated.

- Adjust the washing solution quantity with the button “” (48 Fig. 9) if its necessary.
- Check the charge status of the batteries on the display (38 Fig. 9).



NOTE:

When the operator gets out of the machine the parking brake automatically activates.



DANGER:

It is forbidden to park the machine on ramps.

10.1.d - End of use and shutdown (Fig. 9)

- Once all of the cleaning operations have been completed, shut off, in sequence, the rotation of the brushes and the suction unit, using the relative controls according to the type of cycle being employed.
- Turn the key (29 Fig. 9) to its “OFF” position.
- The parking brake automatically activates.
- Empty and wash out the recovery tank and the solution tank as indicated in the relative sections.

11.1 - DRAINING THE RECOVERY WATER (Fig. 14)



DANGER:

Before lifting the recovery water tank (11) make sure it is empty.

At the end of the washing cycle or when the recovery water tank (11) is full, it is necessary to empty the tank by proceeding as follows:



N.B.:

To dispose of the recovery water, comply with the standards in force in the country in which the machine is used.

- Position the machine near to a drain outlet.
- Disconnect the hose (15) from the support.
- Remove the cap (57) from the hose (15) and drain all the water contained in the tank.



N.B.:

The amount of water that comes out can be modulated by pressing on the end of the tube (15).

- Put the cap (57) back on the hose (15) and reposition it on the relative support.

12.1 MAINTENANCE AND CLEANING



WARNING:

For information and warnings related to maintenance and cleaning operations please follow what is indicated in the "Safety warnings for floors washer-dryer" annexed to this one.

OPERATIONS TO PERFORM DAILY

12.1.a - Emptying and cleaning the clean water tank (Fig. 15)



WARNING:

At the end of the washing operations, it is compulsory to drain and clean the clean water tank (13) to prevent deposits or scaling.

After draining the recovery water tank, drain the clean water tank (13) as follows:

- Position the machine over a drain outlet.
- Remove the hose (17) from the holding hooks and lay it down on the drain outlet; remove the cap (57) and drain all the water contained in the tank.
- Wash the inside of the tank, leaving the drain hose open and adding clean water through the top opening.
- Once finished cleaning, lift the tube (17), close it with its appropriate cap (57) and position it within its appropriate lodgings.

12.1.b - Cleaning the recovery water tank (Fig. 16)



WARNING:

At the end of the washing operations, it is compulsory to clean the recovery water tank to prevent deposits or scaling and the proliferation of bacteria, odours or mould.



DANGER:

Drain the recovery water tank (11) before lifting it.

- Remove the cover (12).
- Lift the recovery water tank (11).
- Leaving the hose (15) lowered and the cap off, add water through the upper opening (58), cleaning the inside of the tank until clean water comes out of the

drain hose.

- Reassemble all of the parts by performing these operations in the opposite order.
- Remove and clean the suction filter (59) with running water, removing possible pieces of paper, wood etc... which obstruct it.

12.1.c - Cleaning the wiper (Fig. 17)

In order to clean the squeegee correctly (20), it is necessary to remove it as follows:

- Disconnect the hose (16) from the squeegee (20).
- Loosen the knobs (36) and remove the squeegee (20).
- Wash the squeegee and in particular the rubber blades (60) and the inside of the aspiration connector (56).



NOTE:

If, during washing, it is clear that the rubber blades (60) are damaged or worn, it is necessary to replace them or turn them over.

- Replace all the components in reverse order.

12.1.d -Cleaning the side skirts (Fig. 18)

To make a proper cleaning of side skirts (61) lift and wash the gums (62).



NOTE:

If, during washing, it is clear that the rubber blades (62) are damaged or worn, it is necessary to replace them or turn them over.

- Lower the side skirt (61).



DANGER:

Do not lift the side skirts with the casing (63) removed.

OPERATIONS TO BE PERFORMED EVERY 3 MONTHS

12.1.e - Check the wear status of the steering chain (Fig. 19)

- Check the wear and corrosion status of the chain (66) found beneath the machine near the front wheel.
If the chain appears corroded, it must be replaced.
Contact the technical assistance service.

OPERATIONS TO PERFORM WHEN NECESSARY

12.1.f - Replacing the brushes (Fig. 20)

The brushes must be replaced whenever they appear worn or whenever their bristles are shorter than 2 cm. They must also be replaced based on the type of flooring to be cleaned; in order to replace them, perform the following operations:

- Insert a hand beneath the brush support unit (19). In order to detach the brush, turn it quickly and forcefully in the opposite direction from that in which it rotates during normal function.
- Place the new brushes beneath the brush support unit (19).
- Get into the driver's seat and turn the key (29 Fig. 9) to its "ON" position.
- Engage a movement direction.
- Press the "ON/OFF" (43 Fig. 9) button to enable brush rotation; the brush unit will be lowered.
- By pressing the accelerator pedal (7 Fig. 10), the brush support flanges begin to turn, thereby connecting with the brushes. Then, release the pedal.
- Press the "ON/OFF" (43 Fig. 9) button again and turn the key (29 Fig. 9) to its "OFF" position.

12.1.g - Cleaning the clean water filter (Fig. 21)

- Make sure that the tank (13) is empty.
- Remove the cap (22) and take out the filter cartridge (64).
- Clean the filter cartridge (64) using running water.
- Reassemble everything proceeding in reverse making sure that the gasket (65) is placed correctly.

12.1.h - Replacing the squeegee rubber blades (Fig. 22)

When it becomes clear that drying the floor is difficult or traces of water remain on the floor, it is necessary to check the wear on the squeegee rubber blades (20):

- Remove the squeegee unit (20) as indicated in the "Cleaning the squeegee" paragraph.
- Loosen the finned nuts (67) and remove the rubber blades (60).



NOTE:

When the rubber blades (60) are worn on one side, on one occasion they may be turned over.

- Replace or turn over the rubber blades (60) without inverting them.
- Replace all the components in reverse order.



NOTE:

Two types of rubber are available:
Para rubber for all types of flooring and polyurethane rubber for workshop floors with oily residues.

12.1.i - Replacing the side skirt rubbers (Fig. 23)

When it becomes clear that the washing water is not well held by the side skirts, it is necessary to check the wear status of the rubbers (62):

- Remove the side skirts as indicated in the "Cleaning the side skirts" paragraph.
- Unscrew (68) and remove the rubbers (62).



NOTE:

When the rubber blades (62) are worn on one side, on one occasion they may be turned over.

- Replace or turn over the rubber blades (62) without inverting them.
- Replace all the components in reverse order.

12.1.j - Adjusting the pressure of the squeegee (Fig. 24)

- Start up the machine and press the (40) Fig. 9) "" button.

The wiper unit will be lowered.

- Engage the forward motion and move by a few meters, then get out of the machine.
- Use the threaded bar (69) to adjust the squeegees' (60) contact with the floor. Turn it clockwise for increased contact and counter clockwise for less contact.



NOTE:

When the squeegee is making proper contact with the floor, there will be no streaking on the floor during machine function and the entire length of the squeegee will be in contact with the floor.

12.1.k - Checking the wear status of the three wheels (Fig. 25)

- Check the wear status of the three wheels (8) and (23) periodically; if they appear worn or damaged, contact a technical service centre in order to have them replaced.



DANGER:

Operating the machine with worn or damaged wheels poses a danger to the operator as the machine could have less traction when turning.

12.1.l - Replacing the fuses (Fig. 26)



WARNING:

Replace the blown fuse with one with the same amperage.

- To change the fuse (70) on the positive pole of the battery, proceed as follows:



WARNING:

Make sure the recovery tank is empty.

- Pull the plug (26) out of the socket (5).
- Lift the recovery tank (11) using the specific handles (25).

Fuse (70) - 150A

Battery fuse.

Fuse (71) - 10A

Dashboard fuse.

- For the fuse rearmament (71) remove the panel (72) unscrewing the related screws and work on the button (49) to rearm it.

12.1.m -Battery charger configuration (Fig. 27)



WARNING:

The machine comes pre-configured for use with "Sonnenschein" gel batteries.



DANGER:

This operation must be performed only by a qualified technician.

Standard configuration with Sonnenschein gel batteries

- Take off the case (A) of the external battery charger and check that the switches (1 - 2 - 3 - 4) are set to the configuration shown in figure (B).

Perform the following operations to modify the configuration:

Configuration for gel batteries other than the Sonnenschein typology

- Check that the switches (1 - 2 - 3 - 4) are set to the configuration shown in figure (C).

Configuration for acid batteries

- Check that the switches (1 - 2 - 3 - 4) are set to the configuration shown in figure (D).



WARNING:

Only modify switches (1 - 2 - 3 - 4); do not alter the positions of switches (5 - 6 - 7 - 8).

TROUBLESHOOTING

| PROBLEM | CAUSE | SOLUTION |
|--|--------------------------------------|---|
| The machine does not start up when the key is turned. | Low battery. | Check that the battery is charged. |
| | Main fuse blown. | Replace the fuse found on the battery cable. |
| | Defective key. | Change the key. |
| The brush doesn't turn. | Movement set to neutral. | Engage forward or reverse movement. |
| | Engine trouble. | Replace engine. |
| | Faulty board. | Change the board. |
| The suction unit does not function. | Recovery tank full. | Empty the tank. |
| | Defective turbine motor. | Change the motor. |
| | Faulty board. | Change the board. |
| The machine does dry properly, leaving traces of water on the floor. | Aspirator off. | Start up the aspirator. |
| | Aspiration tube blocked. | Check and if necessary clean the aspiration tube that connects the squeegee to the recovery tank. |
| | Recovery tank full. | Empty the recovery tank. |
| | Squeegee rubber blades worn. | Replace or turn over the squeegee rubber blades. |
| No water comes out. | Tank empty. | Fill the tank. |
| | Defective water pump. | Change the water pump. |
| | Faulty board. | Change the board. |
| | Filter clogged. | Clean the filter. |
| | Pump solenoid valve not functioning. | Call technical assistance. |

| PROBLEM | CAUSE | SOLUTION |
|---|--|---|
| The machine does not move in working conditions. | Operator not properly seated in the driver's seat. | Sit properly in the driver's seat. |
| | Defective monowheel. | Monowheel replacement. |
| | Movement direction not engaged. | Use the appropriate control to engage the desired movement direction. |
| | Faulty board. | Change the board. |
| Insufficient floor cleaning. | Unsuitable brushes or detergent. | Use brushes or detergents which are suitable for the type of floor or dirt to be cleaned. |
| | Brush worn. | Replace the brush. |
| The empty solution tank indicator  keeps flashing. | Empty tank. | Fill the tank. |
| | Tap closed. | Open the tap. |
| | Faulty flowmeter. | Replace the flowmeter. |

Abbreviations:

BATT Battery
CN1 6 pole Display - Board connector
CN2 20 pole Electric board connector
CN3 12 pole Board
CN4 4 pole Board - Display connector
CN6 Batteries connector
CH Ignition key
E.V. Electrovalve
F1 150A fuse
F2 10A rearmable fuse
FLUS Flowmeter
MA Suction motor
MS1 Brush motor 1
MS2 Brush motor 2
MT Traction motor
PA Water pump
PC Chemical pump
PT Potentiometer
S1 Recovery level Touch sensor
TR Contactor

1 Display
2 Power ON
3 Forward - backward motion
4 Back
5 Next
6 Micro seat
7 Micro steering angle
8 Level Touch Cell
9 Processor 36/12
10 Brushes actuator
11 Wiper actuator
12 Flowmeter
13 Horn
14 Headlights
15 Potentiometer 47k
16 Flashing lights
17 Accelerator pedal

WIRING DIAGRAM

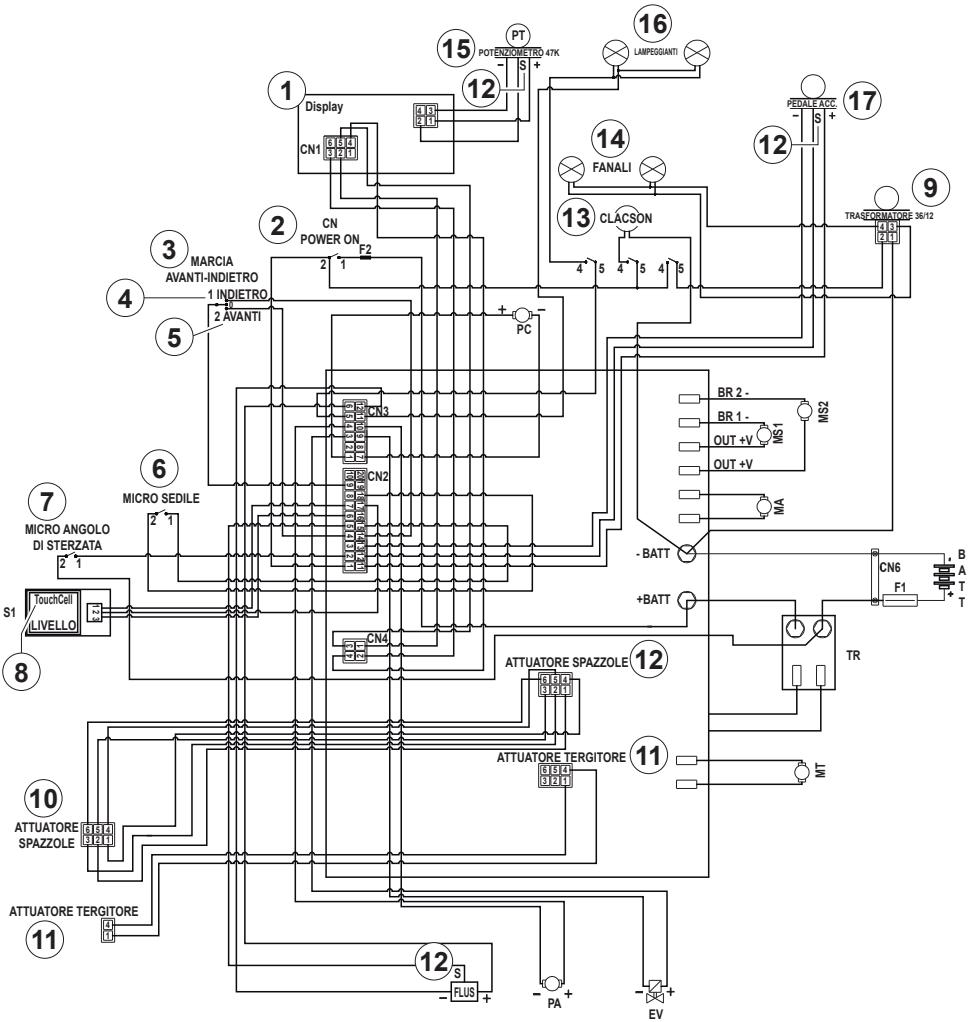

Lined writing area with horizontal ruling lines.

Cher client,

Nous vous remercions pour avoir choisi un de nos produits pour le nettoyage de vos locaux.

L'autolaveuse accompagnée que vous venez d'acquérir a été conçue pour satisfaire l'utilisateur en termes de simplicité d'utilisation et de fiabilité dans le temps.

Nous sommes conscients que, pour qu'un produit reste tel quel dans le temps, il faut constamment le renouveler afin de satisfaire les attentes de ceux l'utilisent quotidiennement. Nous espérons donc que vous serez un client satisfait mais aussi un collaborateur qui n'hésite pas à nous faire partager les opinions et les idées de ceux qui l'utilisent au quotidien.

Tables des Matières

| | |
|---|--------------------|
| Données des matières | FRANÇAIS-3 |
| 1.1 Introduction | FRANÇAIS-5 |
| 1.1.a - Position de l'opérateur..... | FRANÇAIS-5 |
| 1.1.b - Avertissements généraux pendant l'utilisation de la machine .. | FRANÇAIS-5 |
| 1.1.c - Avertissements généraux pendant l'entretien | FRANÇAIS-5 |
| 1.2 Utilisation non prévue de la machine | FRANÇAIS-5 |
| 1.3 Démolition de la machine | FRANÇAIS-5 |
| 2.1 Connaissance de la machine | FRANÇAIS-5 |
| 3.1 Désempilage | FRANÇAIS-5 |
| 3.1.a - Installation batteries..... | FRANÇAIS-6 |
| 3.1.b - Déchargement de la machine de la palette de transport en bois | FRANÇAIS-6 |
| 3.1.c - Équipement de la machine..... | FRANÇAIS-6 |
| 4.1 Assemblage composants | FRANÇAIS-6 |
| 4.1.a - Installation du dispositif-suceur | FRANÇAIS-6 |
| 5.1 Chargement de la batterie | FRANÇAIS-6 |
| 5.1.a - Charge de la batterie avec chargeur externe | FRANÇAIS-7 |
| 6.1 Description des commandes de la machine | FRANÇAIS-7 |
| 6.1.a - Panneau de commande | FRANÇAIS-7 |
| 6.1.b - Pédale d'accélérateur..... | FRANÇAIS-9 |
| 7.1 Écran | FRANÇAIS-9 |
| 8.1 Réglage des paramètres | FRANÇAIS-10 |
| 8.1.a - Choix de la langue..... | FRANÇAIS-11 |
| 8.1.b - Réglage du type de batterie | FRANÇAIS-11 |
| 8.1.c - Réglage de la luminosité et du contraste | FRANÇAIS-12 |
| 8.2 Arrêt d'urgence | FRANÇAIS-12 |
| 8.3 Sécurites | FRANÇAIS-12 |
| 8.4 Alarmes en cours de fonctionnement | FRANÇAIS-13 |
| 9.1 Remplissage du réservoir | FRANÇAIS-15 |
| 9.2 Réservoir agent de nettoyage / chimique | FRANÇAIS-15 |
| 10.1 Fonctionnement | FRANÇAIS-15 |
| 10.1.a - Vérification avant l'utilisation | FRANÇAIS-15 |
| 10.1.b - Préparation de la machine et choix du cycle..... | FRANÇAIS-15 |
| 10.1.c - Utilisation de la machine..... | FRANÇAIS-16 |
| 10.1.d - Fin d'utilisation et extinction..... | FRANÇAIS-16 |
| 11.1 Vidange eau de récupération | FRANÇAIS-17 |
| 12.1 Entretien et nettoyage | FRANÇAIS-17 |
| 12.1.a - Vidange et nettoyage du réservoir d'eau propre | FRANÇAIS-17 |
| 12.1.b - Nettoyage du réservoir d'eau de récupération | FRANÇAIS-17 |
| 12.1.c - Nettoyage suceur | FRANÇAIS-18 |
| 12.1.d - Nettoyage des mini-jupes latérales..... | FRANÇAIS-18 |
| 12.1.e - Contrôle de l'état d'usure de la chaîne de direction | FRANÇAIS-18 |
| 12.1.f - Remplacement brosses | FRANÇAIS-18 |
| 12.1.g - Nettoyage du filtre d'eau propre | FRANÇAIS-19 |
| 12.1.h - Substitution des raclettes en caoutchouc..... | FRANÇAIS-19 |
| 12.1.i - Substitution des raclettes en caoutchouc des mini-jupes latérales | FRANÇAIS-19 |
| 12.1.j - Réglage incidence suceur | FRANÇAIS-19 |
| 12.1.k - Contrôle état d'usure des trois roues..... | FRANÇAIS-20 |
| 12.1.l - Substitution des fusibles..... | FRANÇAIS-20 |
| 12.1.m - Configuration chargeur de batterie..... | FRANÇAIS-20 |
| Problèmes - cause - réparations | FRANÇAIS-21 |
| Schéma électriques | FRANÇAIS-23 |

Données des Matières

| | R150 FD85 | R150 FD100 |
|---------------------------------------|--|-----------------------------------|
| Type de conduction | Opérateur à bord | |
| Caractéristiques | | |
| Fonctionnement | Batteries | |
| Type de Batteries | N° 6 - 6V - 240Ah - (C5) | |
| Alimentation | Batteries 36V | |
| Puissance installée | 2350 W | 2350 W |
| Avancement | Traction avant/arrière | |
| Largeur piste de lavage | 850 mm | 1000 mm |
| Largeur d'aspiration | 1100 mm | 1300 mm |
| Rendement théorique | 5000 m ² /h | 6000 m ² /h |
| Vibration système main-bras | 2.03 m/s ² | |
| Vibration corps entier | 0.63 m/s ² | |
| Niveau sonore | 67 db(A) Norm. / 59 db(A) Faible bruit | |
| Incertitude KpA | 0.75 dB (A) | |
| Brosses | | |
| Diamètre / pad / nombre | 440 mm / 17" x 2 | 508 mm / 20" x 2 |
| Puissance moteur / nombre | 500 W x 2 | 500 W x 2 |
| Vitesse moteur | 135 tours / min. | 135 tours / min. |
| Pression spécifique | 23 / 29 / 39 gr / cm ² | 24 / 29 / 37 gr / cm ² |
| Traction | | |
| Pente franchissable à vide | 16 % | |
| Puissance moteur / numéro | 600 W | |
| Vitesse maximum avancement en travail | 6 km/h | |
| Aspiration | | |
| Puissance moteur | 600 W | |
| Dépression (colonne d'eau) | 165 / 1700 mbar / mmH ₂ O | |
| Débit d'air | 32 l / sec | |

| | R150 FD85 | R150 FD100 |
|------------------------------|-----------------------|-----------------------|
| Réservoir | | |
| Type | Double réservoir | |
| Recyclage | No | |
| Capacité solution | 150 l | |
| Capacité récupération | 160 l | |
| Dimensions | 1850 x 1020 x 1380 mm | 1850 x 1100 x 1380 mm |
| Poids | | |
| Poids à vide | 284 Kg | 296 Kg |
| Poids avec batteries | 572 Kg | 584 Kg |
| Poids dans l'ordre de marche | 802 Kg | 814 Kg |

1.1 INTRODUCTION



DANGER:

Avant d'utiliser la machine s'il vous plaît lire le livret "AVERTISSEMENTS DE SÉCURITÉ POUR SÈCHEUSE DES PLANCHES" joint à la présente et les additions ci-dessous.

1.1.a - Position de l'opérateur

L'opérateur, tout en utilisant la machine est assis sur le siège avec les mains sur le volant.

1.1.b - Avertissements généraux pendant l'utilisation de la machine

- NE PAS abandonner la machine sur des surfaces inclinées supérieures à 16%.
- L'inclinaison maximum supportable à vide est de 16%.
- Il est strictement interdit de fléchir en pente ; danger de renversement.
- Eviter d'utiliser la machine dans des environnements comportant un risque de chute d'objets.

1.1.c - Avertissements généraux pendant l'entretien

- **Ne pas utiliser de produits détergents agressifs, acides, lessivant, etc. pour les opérations de nettoyage et de lavage, et faire particulièrement attention aux parties électriques.**
- **Ne pas laver la machine avec des jets d'eau directs ou sous pression.**

1.2 - UTILISATION NON PRÉVUE DE LA MACHINE

- **Ne pas utiliser la machine avec le réservoir de récupération ouvert;**
- **Ne pas circuler avec les pieds/les jambes sortant de la zone de protection de la machine;**
- **Ne pas effectuer des braquages soudains en particulier lors de descente.**



AVERTISSEMENT:

La machine est habilitée au transport d'une SEULE personne.

1.3 - DÉMOLITION DE LA MACHINE



DANGER :

Les batteries sont considérées comme des déchets spéciaux et doivent donc être amenées et traitées dans des centres spécifiques de ramassage comme indiqué par les réglementations en vigueur dans le pays d'utilisation.

2.1 - CONNAISSANCE DE LA MACHINE (Fig. 1)

- 1) Volant.
- 2) Tableau de commandes.
- 3) Siège.
- 4) Levier de réglage du siège.
- 5) Fiche/prise batterie.
- 6) Estrade d'appui pour les pieds.
- 7) Pédale accélérateur.
- 8) Roues postérieures.
- 9) Lumières de travail.
- 10) Gyrophares.
- 11) Réservoir d'eau de récupération.
- 12) Couvercle du réservoir d'eau de récupération.
- 13) Réservoir d'eau propre.
- 14) Ouverture remplissage de l'eau propre.
- 15) Tuyau de vidange de l'eau de récupération.
- 16) Tuyau d'aspiration de l'eau du dispositif-suceur.
- 17) Tuyau de vidange de l'eau propre.
- 18) Ressort à gaz.
- 19) Groupe brosses.
- 20) Dispositif-suceur.
- 21) Mini-jupes latérales.
- 22) Filtre de l'eau.
- 23) Roue de direction et de traction.

3.1 - DÉSEMBALLAGE (Fig. 2)

Une fois que vous avez enlevé l'emballage comme indiqué selon les instructions reportées sur l'emballage, vérifier l'intégrité de la machine et de tous ses composants.

Si vous constatez des dommages, contacter le concessionnaire de la zone et le transporteur au maximum trois jours après la livraison.

- Enlever le sac (24) contenant les accessoires.

3.1.a - Installation batteries (Fig. 3)

- Soulever le réservoir de récupération (11) avec les poignées spéciales (25). Le réservoir sera maintenu en position ouverte avec un spécial ressort à gaz (18).
- Placez les piles comme indiqué sur la figure, les reliant, comme indiqué sur le schéma en utilisant les câbles et connecteurs fournis.
- Raccorder la fiche (26) des batteries avec la prise (5).
- Baisser le réservoir de récupération (11) en accompagnant sa descente.

**REMARQUE:**

Le branchement des batteries doit être effectué par un personnel spécialisé.

3.1.b - Déchargement de la machine de la palette de transport en bois (Fig. 4 - 5)

- Positionner un pont de support (27) et l'accrocher à la palette en bois.
- Retirer les cales (28) en bois placées sur les trois roues.
- S'asseoir sur le siège en position de conduite.
- Tourner la clé (29) sur «ON».
- Tournez le potentiomètre (30) à environ mi-chemin.
- Agir sur le sélecteur de direction (31) en le déplaçant sur "▲" (marche avant) ou "▼" (marche arrière), ensuite appuyer sur la pédale de l'accélérateur (7) et descendre de la palette au moyen du support.

3.1.c - Équipement de la machine (Fig. 6)

Les accessoires équipant la machine sont les suivants :

- 32) Un manuel d'utilisation et d'entretien de la machine.
- 33) Manuel d'instructions chargeur de batteries (si présent).
- 34) N° 2 brosses (montées sur la machine).

4.1 - ASSEMBLAGE COMPOSANTS**4.1.a - Installation du dispositif-suceur (Fig. 7)**

- Insérer le suceur (20) dans la plaque (35) de support et le fixer en vissant les deux pommeaux (36).
- Raccorder le tuyau d'aspiration (16) sur la bouche du suceur.

5.1 CHARGEMENT DE LA BATTERIE**DANGER :**

Effectuer le chargement de la batterie dans des locaux bien aérés et conformes aux normes en vigueur dans le pays d'utilisation.

Pour les informations relatives à la sécurité, se référer à ce qui est décrit dans le chapitre 1 de ce manuel.

**AVERTISSEMENT :**

Pour les informations relatives à la batterie et au chargeur de bord (si présent), se référer à ce qui est indiqué dans le manuel du chargeur de batterie annexé à ce manuel.

**AVERTISSEMENT :**

La machine sort de l'usine tarée pour un fonctionnement avec des batteries au gel. S'il faut installer des batteries d'un autre type, voir au paragraphe «Paramétrage». Il est interdit d'utiliser la machine avec des batteries à gel alors que le calibrage est prévu pour des batteries à l'acide ou autre.

**NOTE :**

Les batteries mettent 10 heures pour se charger entièrement. Éviter les chargements partiels.

5.1.a - Charge de la batterie avec chargeur externe (Fig. 8)

- Approcher la machine près d'une station de rechargement des batteries.
- Déconnecter la fiche (26) des batteries de la prise (5) du système.
- Raccorder la fiche (26) des batteries à la prise (37) du chargeur de batterie externe.
- Au terme du rechargement des batteries reconnecter la prise (26) des batteries à la prise (5) du système.

6.1 - DESCRIPTION DES COMMANDES DE LA MACHINE

6.1.a - Panneau de commande (Fig. 9)

29) Clé de démarrage

- Tourner la clé dans le sens horaire sur « **ON** » apporte de la tension aux circuits permettant de faire fonctionner la machine.

Tourner en sens contraire sur « **OFF** » enlève la tension des circuits ; dans cette position, la clé peut être enlevée.

30) Potentiomètre pour le contrôle de la vitesse maximale

Vous pouvez régler la vitesse maximale de «0» à «6» km / h en utilisant le potentiomètre (30).

- Tournant le bouton (30) dans le sens horaire augmente la vitesse, tournant dans le sens inverse des aiguilles diminue.
- En appuyant sur la pédale d'accélérateur de la vitesse sera proportionnelle à la vitesse maximale réglée.

31) Sélecteur de direction



- Il prédispose le fonctionnement de la machine.
- Porter en avant "▲" le sélecteur pour permettre à la machine de procéder en marche avant, porter en arrière "▼" le sélecteur pour permettre à la machine de procéder en marche arrière ; laisser le sélecteur en position centrale « **0** » pour que la machine reste en point mort.

38) Ecran



- Voir paragraphe (« Commandes de l'écran »).



39) Bouton non utilisé.

40) Interrupteur de démarrage aspirateur

- Le fonctionnement de l'aspirateur est habilité par la clé de contact (29) en position « **ON** ».
- En appuyant sur le bouton (40) "" vous démarrez l'aspirateur, l'affichage s'allume le symbole "" et, lors de l'engagement de la marche avant ou si la machine est au point mort, le raclor abaissera.
- En appuyant sur la touche (40) "" l'aspirateur arrête et la raclette soulèvera.
- Avec la machine à l'arrêt, le racle vers le bas et la touche (29) sur « **ON** » après une période d'inactivité, le raclor se lèvera automatiquement.

42) Bouton de fonctionnement silencieux

En poussant sur le bouton (42) "" on réduit la vitesse de la turbine d'aspiration tout en réduisant sensiblement le bruit de la machine ; lorsque la fonction est enclenchée, le symbole "" apparaît à l'écran.

En repoussant sur le bouton (42) "" on coupe la fonction et la machine recommence à fonctionner normalement. Le symbole "" disparaît de l'écran.



REMARQUE :

En coupant la turbine d'aspiration alors que le mode «fonctionnement silencieux» est enclenché, la machine passera automatiquement en mode «fonctionnement standard» pendant tout le temps de temporisation d'arrêt.

43) Interrupteur brosses (ON/OFF)

- Le fonctionnement du voyant est habilité par la clé de contact (29) en position « ON ».
- En appuyant sur la touche (43), vous abaissez l'assemblage de brosse; sur l'écran le symbole "" s'illumine.
- Les brosses commencent à tourner lorsque vous appuyez sur la pédale d'accélérateur, et arrêtent lorsque la pédale d'accélérateur est soulevée.



NOTE:

Les brosses tournent avec le pignon, et avec la marche arrière et avec la machine à l'arrêt avec potentiomètre (30) positionné sur "0".

- Avec la machine arrêtée, tête basse et brosses ferme avec la clé (29) sur «ON» après une période d'inactivité de la tête se lèvera automatiquement.
- Si vous appuyez sur la touche (43)



avec des brosses en rotation, les brosses arrêteront, l'unité soulèvera et est désactive le symbole sur l'écran.

44) Bouton avertisseur sonore

- En appuyant sur le bouton "" l'avertisseur sonore sonne.
- Son fonctionnement est habilité par la clé (29) en position « ON ».

45) Interrupteur gyrophares

- S'il est appuyé, avec la clé de contact (29) en position « ON », il permet d'activer les gyrophares.



46) Interrupteur lumières de travail



- S'il est appuyé, avec la clé de contact (29) en position « ON », il permet d'activer les lumières de travail.

47) Touche pour l'alimentation de l'eau

- L'alimentation en eau est activé par la touche (29) dans la position «ON», le

bouton (43) "" a été ajouté et la pédale d'accélérateur enfoncée.



- Appuyez sur la touche (47) "", l'écran affiche le symbole "", et ajuste l'ouverture de l'électrovanne d'eau. Le fonctionnement de celui-ci est commandée par la pédale d'accélérateur enfoncée.



En appuyant plusieurs fois sur le bouton (47) "" augmente la quantité d'eau; arrivé à la quantité maximale indiquée sur l'écran par le symbole "

si le bouton est pressé à nouveau (47)

"" se désactive cette fonction.

48) Touche pour le distributeur d'agent chimique

- La distribution de l'agent chimique est activé par la touche (29) sur «ON», les boutons (47) "" et (43) "" insérés et la pédale d'accélérateur enfoncée.

- Appuyez sur le bouton (48) "" sur l'écran apparaît le symbole "", et es ajuste le dosage de l'agent chimique. Le fonctionnement de la pompe de dosage est commandée par la pédale d'accélérateur enfoncée.

En appuyant plusieurs fois sur la touche (48) "" il augmente la quantité d'agent chimique; venir à la quantité maximale indiquée dans l'affichage par

"" en appuyant sur la touche (48) "

"" désactive cette fonction.



i **NOTE:**

En cas d'épuisement du système de dosage de produit chimique, après le remplacement du réservoir de retenue au moins du «5» secondes sur la touche (48) "", permet d'activer la procédure de purge d'air durant 40 secondes environ; Cette fonction est opérationnelle uniquement lorsque la machine est arrêtée, la clé (29) sur «ON» et le sélecteur de vitesse (31) au point mort.

50)  Touche ECO

- En appuyant sur le bouton (50) "", les paramètres de l'eau, agent chimique, d'aspiration et de pression de la tête ont les valeurs suivantes:
 - Le débit d'eau = 3 ^ cran.
 - Agent chimique = position 1 (0,2%).
 - Aspiration = mode silencieux (50%).
 - La pression de la brosse sur le sol = pression minimale.

51) **Réglage de la pression de la brosse**

- Avec la tête baissée, vous pouvez ajuster la pression des brosses sur le sol dans trois positions:
 - **Pression minimale=**
l'écran affiche le symbole suivant

 - **Pression moyenne=**
l'écran affiche le symbole suivant

 - **Pression maximale=**
l'écran affiche le symbole suivant

- En appuyant sur le bouton (51a) "

s'augmente la valeur; en appuyant sur le bouton (51b) "", se diminue la valeur.

i **NOTE:**

Chaque fois que le groupe sort (position de repos) de la tête, la pression des brosses est positionné au minimum.

i **NOTE:**

Cette fonction est équipée d'un système de sécurité qui détecte automatiquement un absorption excessif de courant des moteurs de brosse et est capable de faire varier automatiquement la pression sur les brosses au sol les portant dans la position la plus appropriée.

6.1.b - Pédale d'accélérateur (Fig. 10)

- En appuyant sur la pédale accélérateur (7), la machine se déplace en avant ou en arrière, suivant la position du sélecteur de direction.
- En relâchant la pédale d'accélérateur (7), la machine ralentit jusqu'à l'arrêt. Après quelques secondes, lorsque la machine est arrêtée, s'enclenche automatiquement le frein de stationnement; le frein est relâché en appuyant sur la pédale d'accélérateur (7) vers l'avant ou vers l'arrière.

7.1 ÉCRAN (Fig. 9)

Le panneau de commande est muni d'un écran (38) qui éclaire en tournant la clé de contact sur la position «ON».

Les pictogrammes suivants apparaissent à l'écran:



“A”  = Batterie

Indique l'état de la charge de la batterie;

“A1”  = batterie chargée;





“A2”  = batterie déchargée.

 = **Aspirateur en marche**

S'affiche à l'écran quand on sélectionne la touche (40)  indiquant que l'aspirateur fonctionne. En repoussant sur la touche (40)  pour arrêter l'aspirateur, le pictogramme  clignote pendant quelques secondes et il disparaît quand l'aspirateur s'arrête.

 = **Fonctionnement silencieux**



Avec l'aspirateur en fonctionnement.

Se affichent à l'écran lorsque vous appuyez sur le bouton (42)  indiquant que le ventilateur fonctionne avec une faible vitesse de rotation; appuyant sur la touche (42) , le symbole  disparaît et vous voyez le symbole , en actionnant le fonctionnement normal.

 = **Pré-équipement de distribution d'eau**

Il est affiché sur l'écran lorsque vous sélectionnez la touche (47)  indiquant que l'électrovanne pour le distribution est d'eau activée.

 = **Pré-équipement de rotation de brosse**

Il est affiché sur l'écran, lorsque vous sélectionnez le bouton (43)  ce qui indique qu'il est activé, la rotation de la brosse; en appuyant sur la touche (43)  se désactive le fonctionnement du moteur, la rotation de la brosse, le symbole  disparaît et la tête est levée.

 = **Le niveau maximal du liquide dans le réservoir de récupération**

S'affiche à l'écran lorsque le liquide dans le réservoir de recyclage a atteint le niveau maximum.

 = **Réservoir d'eau propre vide**

Il est affiché clignote lorsque le réservoir d'eau propre a atteint le niveau minimum; cependant, la machine continue à fonctionner.

La lampe ne sort que lorsque les conditions suivantes:

- Réservoir plein;
- au bout de quelques secondes de réutilisation de la machine.

 = **Mode ECO**

Il est affiché lorsque la fonction ECO est activée par le bouton (50) .

 = **Pédale d'accélérateur vers le bas**

Ce symbole est inséré lorsque la machine signale une mauvaise opération de séquence de démarrage, pour supprimer l'alarme insérée, relâchez la pédale d'accélérateur (7) (Fig. 10).

 = **Distributeur d'agent chimique**

Il est affiché sur l'écran lorsque vous appuyez sur le bouton (48)  indiquant la quantité de l'agent chimique dosé, flanqués % de la dose:



- Les pourcentages fixés sont:
0,3% - 0,5% - 1% - 2% - 3%.

8.1 REGLAGE DES PARAMETRES (Fig. 9)

L'opérateur a la possibilité d'entrer dans le menu pour programmer les paramètres suivants:

- Langue ;**
- Type de batteries ;**
- Luminosité / Contraste.**

Pour entrer dans le menu, agir comme suit :

- Appuyez et maintenez les touches (47)  et (42) , puis tournez la clé de contact (29) pour démarrer la machine jusqu'à la vue suivante:



ID CHECK = CONTRÔLE IDENTIF.

INSERT PASSWORD = SAISIR MOT DE PASSE

- Relâchez les touches appuyées.
- Entrez le mot de passe en appuyant sur les touches (51) “+” ou “-” jusqu’à ce que vous voyez le nombre «10» sur l’écran.
- Pousser sur la touche (48) “⊕” pour valider le mot de passe et entrer dans le menu de paramétrage. La page-écran suivante s’affiche:



SETTINGS = RÉGLAGES

GENERAL SETS = RÉGLAGES GÉNÉRAUX

- Pour faire défiler les paramètres à l’intérieur du menu, pousser sur la touche (47) “⊕” puis les pages-écrans suivantes défilent:



GENERAL SETS = RÉGLAGES GÉNÉRAUX

LANGUAGE SELECTION = CHOIX DE LA LANGUE

ITALIANO = ITALIEN



GENERAL SETS = RÉGLAGES GÉNÉRAUX

BATTERY SELECTION = CHOIX DE BATTERIE



GENERAL SETS = RÉGLAGES GÉNÉRAUX

DISPLAY TUNE = LUMINOSITÉ ÉCRAN



GENERAL SETS = RÉGLAGES GÉNÉRAUX

DISPLAY BRIGHTNESS = RÉGLAGE ÉCRAN

8.1.a - Choix de la langue

- Entrer dans le menu de paramétrage jusqu’à visualiser la page-écran suivante:



GENERAL SETS = RÉGLAGES GÉNÉRAUX

LANGUAGE SELECTION = CHOIX DE LA LANGUE

ITALIANO = ITALIEN

- Choisissez la langue à l’aide des touches (51) “+” ou “-”, puis appuyez sur la touche (48) “⊕” pour confirmer votre choix.



8.1.b - Réglage du type de batterie

- Entrer dans le menu de paramétrage jusqu’à visualiser la page-écran suivante:



GENERAL SETS = RÉGLAGES GÉNÉRAUX

BATTERY SELECTION = CHOIX DE BATTERIE

- Choisissez le type de batterie à l'aide des boutons (51) “” ou “”, puis appuyez sur la touche (48) “” pour confirmer la sélection;

GEL = Batterie à Gel

AGM = Batterie AGM



WET = Batterie à l'ACIDE

8.1.c - Réglage de la luminosité et du contraste

- Entrer dans le menu de paramétrage jusqu'à visualiser la page-écran suivante





GENERAL SETS = RÉGLAGES GÉNÉRAUX
DISPLAY BRIGHTNESS = RÉGLAGE ÉCRAN

- Choisissez le type de luminosité de l'écran, en réglant une valeur de «0 à 30» en utilisant les touches (51) “” ou “”, puis appuyez sur la touche (48) “” pour passer au réglage du contraste.



GENERAL SETS = RÉGLAGES GÉNÉRAUX
DISPLAY TUNE = LUMINOSITÉ ÉCRAN

- Choisissez le type de contraste de l'écran en définissant une valeur de «5 à 50»

en utilisant les boutons (51) “” ou “”, puis appuyez sur la touche (48) “” pour confirmer votre choix.

8.2 ARRÊT D'URGENCE (Fig. 8)

En cas d'urgence déconnecter la fiche (26) de la prise (5) ; cela permet de couper la tension aux circuits en arrêtant toutes les fonctions de la machine.



AVERTISSEMENT :

Déconnecter la fiche (26) lorsque la machine est en service uniquement en cas de réelle nécessité, ne pas utiliser ce procédé pour éteindre la machine, car cela pourrait causer des dommages même sérieux à la machine.

8.3 - SECURITES (Fig. 11)



AVERTISSEMENT:

La machine est dotée de capteur (41) de présence opérateur; ce capteur bloque toutes les fonctions de la machine lorsque l'opérateur n'est pas présent au poste de conduite et met la machine au point mort.

8.4 - ALARMES PENDANT LE FONCTIONNEMENT (Fig. 9)

Quand on constate un problème de fonctionnement de la machine, le type d'alarme s'affiche à l'écran (38), comme on l'indique dans la liste ci-dessous. Consulter la liste et suivre les procédures conseillées pour rétablir le fonctionnement correct de la machine. Si les solutions conseillées ne donnent pas de résultat, contacter le Service d'Assistance Technique.

| Alarme | Signification | Solution |
|------------------------------------|--|---|
| AL_1 : Function Amp. brosses | Protection ampérométrique brosses | Vérifier le mode d'emploi de la fonction des brosses. Courant de travail élevé détecté par le moteur de brosses. |
| AL_2 : Function Amp. Aspirateur | Protection ampérométrique Aspirateur | Vérifier l'absorption du moteur de l'aspirateur. Courant de travail élevé détecté par le moteur de l'aspirateur. |
| AL_3 : Function Puissance Panne | Étage de puissance en- dommagé | Étage de puissance des brosses ou aspirateur endommagé : remplacer la carte. |
| AL_4 : Function Surintensité | Surintensité sur sorties brosse ou aspirateur | Court-circuit détecté sur la sortie du moteur de brosses ou de l'aspirateur : vérifier les connexions et l'état des moteurs. |
| AL_5 : Function Surchauffe | Protection thermique sur étage de brosses/aspirateur | Surchauffe étage de puissance des brosses et de l'aspirateur : vérifier les absorptions. |
| AL_6: Foncton Act1:endsw fail | Anomalie de la lecture d'interrupteur de l'action- neur des brosses | Des anomalies dans la configuration du fin de course. Vérifier les connexions et l'état de l'interrupteur du fin de course des brosses. |
| AL_7: Function Act2:endsw fail | Anomalie de la lecture d'interrupteur de l'actionneur de l'essoreur | Des anomalies dans la configuration du fin de course. Vérifier les connexions et l'état de l'interrupteur du fin de course de l'essoreur. |
| AL_8: Function Act1:timeout | Actuator des brosses: Position finale non atteinte | Position de l'actionneur des brosses est pas atteint dans le temps maximum alloué. Vérifiez les connexions de l'actionneur et / ou des obstructions mécaniques. |
| AL_9: Foncton Act2:timeout | Actuateure de l'essoreur: Position finale non atteinte | Position de l'actionneur l'essoreur est pas atteint dans le temps maximum alloué. Vérifiez les connexions de l'actionneur et / ou des obstructions mécaniques. |

| Alarme | Signification | Solution |
|-------------------------------------|--|--|
| AL_13 : Traction Pedal failure | Déchirure pédale | Vérifier les connexions et le statut du potentiomètre de la pédale. |
| AL_14 : Traction Release Pedal | Pédale enfoncée à l'allumage | Micro détecte marche fermé à l'allumage: relâcher la pédale. |
| AL_15 : Traction Surchauffe | Protection thermique sur étage de traction | Surchauffe étage de puissance de traction : vérifier les absorptions. |
| AL_16 : Traction Puissance Panne | Étage de puissance de traction endommagé | Étage de puissance de traction endommagé : remplacer la carte. |
| AL_17 : Traction Surintensité | Surintensité sur sortie Traction | Court-circuit détecté sur la sortie du moteur de traction : vérifier les connexions et l'état du moteur. |
| AL_18 : Traction Amp. Traction | Protection ampérométrique Traction | Vérifier le mode d'emploi de la fonction de la traction. Courant de travail élevé détecté par le moteur de traction. |
| AL_20 : General EEprom en Panne | Erreur de lecture de mémoire interne | Remplacer la carte. |
| AL_21: General key-off failure | Mauvaise séquence de touches | Détecté rebond sur le signal clé: vérifier les connexions et était le contact clé. |
| AL_22 : General Relais général | Relais général endommagé | Le relais général sur la carte semble endommagé : remplacer la carte. |
| AL_23 : General Surtension | Surtension | Surtension détectée sur carte fonctions. Contrôler les connexions de la batterie. |
| AL_24 : Traction Connexion Batt | Batterie non connectée à la carte de fonctions | Vérifier le mode d'emploi de la fonction de la traction. Courant de travail élevé détecté par le moteur de traction. |
| AL_25 : General Connexion Clav | Absence de communication tableau de bord-fonctions | Vérifier les connexions entre la carte du clavier et les fonctions. |

9.1 - REMPLISSAGE DU RÉSERVOIR (Fig. 1-12)



AVERTISSEMENT :

N'introduire dans le réservoir que de l'eau propre du réseau, dont la température ne doit pas dépasser les 50°C.

- Prendre soin de vérifier que le tuyau (17) soit correctement accroché au réservoir avec les joints spéciaux.
- Ouvrir le bouchon (14) du réservoir d'eau propre (13).
- Introduire l'eau dans le réservoir (13) jusqu'à ce que le réservoir soit rempli.
- Au terme du remplissage du réservoir fermer le bouchon (14).

9.2 - RÉSERVOIR NETTOYANT / CHIMIQUES (Fig. 13)



REMARQUE:

N'utiliser que du détergent qui ne mousse pas ; en ce qui concerne les quantités, se référer aux instructions du producteur du détergent et selon le type de saleté.



DANGER:

- **En cas de contact du détergent avec les yeux et la peau ou en cas d'ingestion consulter la fiche de sécurité et d'emploi du fabricant du détergent.**
- Soulevez le levier (52) pour déverrouiller le couvercle (53), puis soulevez-le.
- Vérifier que dans le réservoir (54), il est le produit nécessaire pour la journée de travail.

En cas de remplacement du réservoir, agir comme suit:

- Retirer le bouchon (55) retirer la cartouche (54) et insérer un nouveau réservoir de 5 litres et insérer le bouchon (55) avec le tube d'aspiration.



NOTE:

Les réservoirs (54) pour être utilisés sont de type standard de 5 litres, qui est disponible dans le commerce.

- Fermer le couvercle (53) et le verrouiller avec le verrou (52).
- Effectuer la purge d'air (décrit dans ce manuel).

10.1 - FONCTIONNEMENT (Fig. 1-7-9)

10.1.a - Vérification avant l'utilisation

- Contrôler que le tuyau (15) d'évacuation du réservoir soit correctement accroché et bouché.
- Contrôler que le tuyau (16) d'aspiration de l'eau du suceur soit correctement inséré dans le réservoir de récupération.
- Contrôler que le raccord (56) situé sur le suceur (20) ne soit pas obstrué et que le tuyau soit correctement raccordé.
- Contrôler l'état de charge des batteries, en tournant la clé (29) sur "ON" et l'indication de charge apparaît sur l'écran (38).

10.1.b - Préparation de la machine et choix du cycle (Fig. 9-10)

- Asseyez-vous dans le siège du conducteur.

Cycle de travail :

- La machine a la possibilité d'effectuer 4 cycles de travail.

Cycle de séchage seulement :



- Pour exécuter le cycle de séchage, appuyez sur le bouton " (40 Fig. 9), vous commencez l'aspirateur.

Cycle de brossage seulement :

- Pour exécuter le cycle de brossage, appuyez sur le bouton " (43 Fig. 9), il prépare la rotation de la brosse.

La rotation des brosses commencera lorsque la machine avec l'accélérateur (7 Fig. 10) enfoncée, commence à se déplacer vers l'avant ou vers l'arrière, ou en appuyant sur l'accélérateur et le potentiomètre (30) tourné vers «0».

Cycle de lavage, Brosses :



- Appuyez sur la touche “” (43 Fig. 9) pour organiser la rotation des brosses et appuyez sur la touche “” (47 Fig. 9)

pour préparer l'alimentation de l'eau.

La rotation des brosses et l'approvisionnement de l'eau vont commencer lorsque vous appuyez sur la pédale d'accélérateur vers l'avant ou vers l'arrière, ou avec la machine arrêtée et le potentiomètre (30 Fig. 9) tourné vers «0».

Le levier sélecteur de vitesse doit toujours être inséré.

Cycle de lavage, de brossage et de séchage :

- Appuyez sur la touche “” (47 Fig. 9) pour préparer l'alimentation en eau;
- Appuyez sur la touche “” (43 Fig. 9) pour préparer la rotation de la brosse qui démarre lorsque vous appuyez sur la pédale d'accélérateur avec marche avant engagé;
- Appuyez sur la touche “” (40 Fig. 9), vous démarrez l'aspirateur.

10.1.c - Utilisation de la machine (Fig. 9)**DANGER :**

Faire particulièrement attention lorsque l'on utilise la machine en pente, pour éviter tout danger de renversement ou des situations pouvant rendre précaire la stabilité de la machine.

**DANGER :**

Éviter les braquages soudains et effectuer des braquages uniquement avec le volant complètement tourné et à basse vitesse, en tenant compte des conditions du sol.

- Après avoir redémarré la machine et choisi le type de cycle, insérer la marche voulue en agissant sur le sélecteur de marche (31 Fig. 9).
- Allumer les gyrophares (10 Fig. 1) et les lumières de travail (9 Fig. 1).

- Procéder aux opérations de nettoyage en agissant sur l'accélérateur (7 Fig. 10).

**REMARQUE:**

En relâchant l'accélérateur la rotation des brosses et la distribution de l'eau s'arrêtent.

**REMARQUE:**

Pour procéder correctement au nettoyage et au séchage du sol, il est nécessaire d'utiliser la machine en marche avant. Lorsque l'on utilise la marche arrière, le suceur se soulève et l'aspiration de l'eau résiduelle présente sur le sol s'arrête.

- Si nécessaire, ajuster la quantité de solution de lavage à travers le bouton “” (48 Fig. 9).
- Contrôler l'état de charge des batteries avec l'écran (38 Fig. 9).

**NOTE:**

Lorsque l'opérateur sort hors de la machine, le frein de stationnement est activé automatiquement.

**DANGER:**

Il est interdit de garer la machine en pente.

10.1.d - Fin d'utilisation et extinction (Fig. 9)

- Au terme des opérations de nettoyage arrêter la machine en suivant les étapes suivantes: rotation des brosses et aspirateur en agissant sur les commandes correspondantes en fonction du type de cycle utilisé.
- Tourner la clé (29 Fig. 9) sur “OFF”.
- Le frein de stationnement est activé automatiquement.
- Vider et laver le réservoir de récupération ainsi que le réservoir de la solution comme indiqué dans les paragraphes correspondants.

11.1 - VIDANGE EAU DE RÉCUPÉRATION (Fig. 14)



DANGER :

Prendre soin de vérifier que le réservoir de l'eau de récupération (11) soit vide avant de le soulever.

A la fin du cycle de lavage ou bien quand le réservoir (11) de l'eau de récupération est plein, il faut le vider en opérant comme décrit ci-dessous :



NOTE :

Pour l'élimination de l'eau de récupération se référer aux normes en vigueur dans le pays d'utilisation de la machine.

- Placer la machine près d'une bonde de vidange.
- Détacher le tuyau (15) du support.
- Enlever le bouchon (57) du tube (15) et vider entièrement l'eau contenue dans le réservoir.



NOTE :

Il est possible de moduler la quantité d'eau distribuée en appuyant sur la partie finale du tuyau (15).

- Remettre le bouchon (57) sur le tuyau (15) et le reposer sur son support.

12.1 ENTRETIEN ET NETTOYAGE



AVERTISSEMENT :

Pour plus d'informations et les avertissements relatifs à l'entretien ou de nettoyage, suivre les instructions données dans le livret «Consignes de sécurité pour le machines de lavage» joint à la présente.

OPÉRATIONS À EFFECTUER TOUS LES JOURS

12.1.a - Vidange et nettoyage du réservoir d'eau propre (Fig. 15)



AVERTISSEMENT :

A la fin des opérations de lavage ; il est obligatoire de vider et de nettoyer le réservoir d'eau (13) propre pour éviter les dépôts ou les incrustations.

Après avoir vider le réservoir d'eau de récupération, vider le réservoir d'eau propre (13), en procédant comme suit :

- Placer la machine près d'une bonde de vidange.
- Débrancher le tube (17) des crochets spéciaux, le baisser à terre sur la bonde de vidange, enlever le bouchon (57) et vider entièrement l'eau.
- Laver l'intérieur du réservoir en laissant le tuyau de vidange ouvert et en introduisant de l'eau propre par l'ouverture supérieure.
- Au terme du nettoyage soulever le tuyau (17), refermer le bouchon (57) et accrocher le tuyau à ses supports.

12.1.b - Nettoyage du réservoir d'eau de récupération (Fig. 16)



AVERTISSEMENT :

Une fois les opérations de lavage terminées, il faut obligatoirement nettoyer le réservoir d'eau de récupération pour éviter des dépôts ou des incrustations et la prolifération de bactéries, d'odeurs et de moisissures.



DANGER :

Vider l'eau du réservoir de récupération (11) avant de le soulever.

- Retirer le couvercle (12).
- Soulever le réservoir d'eau de récupération (11).

- En laissant le tuyau (15) abaissé et le bouchon déplacé, introduire de l'eau depuis l'ouverture supérieure (58) pour nettoyer l'intérieur du réservoir jusqu'à ce que de l'eau propre ressorte du tuyau de décharge.
- Repositionner l'ensemble en procédant dans le sens inverse.
- Retirer et nettoyer le filtre d'aspiration (59) avec l'eau courante, en supprimant les morceaux de papier, le bois, etc ... que le bloc.

12.1.c - Nettoyage suceur (Fig. 17)

Pour effectuer un nettoyage du groupe suceur (20), il faut l'enlever comme indiqué ci-dessous :

- Débrancher le tube (16) du groupe (20).
- Dévisser les volants de serrage (36) et enlever le groupe (20).
- Laver le groupe et plus particulièrement les pièces en caoutchouc (60) et l'intérieur du raccord d'aspiration (56).



REMARQUE:

Si au cours du nettoyage, il s'avère que les caoutchoucs (60) sont abîmés ou usés, il faut soit les remplacer soit les inverser.

- Remonter le tout en procédant en sens inverse.

12.1.d - Nettoyage des mini-jupes latérales (Fig. 18)

Pour faire un bon nettoyage de jupes latérales (61) soulever et nettoyer les pneus (62).



REMARQUE:

Si au cours du nettoyage, il s'avère que les caoutchoucs (62) sont abîmés ou usés, il faut soit les remplacer soit les inverser.

- Baisser les jupes latérales (61).



DANGER:

Ne pas soulever les jupes latérales avec le boîtier (63) enlevée.

OPERATIONS A EFFECTUER TOUS LES 3 MOIS



12.1.e - Contrôle de l'état d'usure de la chaîne de direction (Fig. 19)

- Contrôler l'état d'usure et de corrosion de la chaîne (66) située sous la machine à côté de la roue antérieure.
Si la chaîne présente des traces de corrosion il est nécessaire de la remplacer en s'adressant au service d'assistance technique.

OPÉRATIONS À EFFECTUER SELON LES BESOINS

12.1.f - Remplacement brosses (Fig. 20)

Il est nécessaire de remplacer les brosses lorsque celles-ci sont usées et présentent une longueur inférieure à 2 cm ou bien doivent être remplacées en fonction du type de sol à nettoyer. Pour le remplacement procéder de la manière suivante :

- Enfiler une main sous le groupe porte-brosses (19), pour décrocher la brosse la tourner d'un coup sec dans le sens contraire à la rotation.
- Positionner sous le groupe porte-brosses (19) les nouvelles brosses.
- S'asseoir au poste de conduite, tourner la clé (29 Fig. 9) en position "ON".
- Insérer une marche.
- Appuyer sur la touche  (43 Fig. 9) pour habiliter la rotation des brosses: le groupe de brosses s'abaisse.
- En appuyant sur la pédale accélérateur (7 Fig. 10), les brides porte-brosses commencent à tourner en accrochant les brosses ; ensuite relâcher la pédale.
- Appuyer de nouveau sur la touche  (43 Fig. 9) et tourner la clé (29 Fig. 9) en position "OFF".

12.1.g - Nettoyage du filtre d'eau propre (Fig. 21)

- Assurez-vous que le réservoir (13) est vide.
- Enlever le bouchon (22) et extraire la cartouche filtre (64).
- Nettoyer la cartouche filtre (64) à l'eau du robinet.
- Remontez tout, suivant dans l'ordre inverse, en vous assurant que le joint (65) est positionné correctement.

12.1.h - Substitution des raclettes en caoutchouc (Fig. 22)

A partir du moment où le séchage du sol s'avère difficile ou bien que des traces d'eau restent sur le sol, il faut contrôler l'état d'usure des raclettes en caoutchouc du groupe suceur (20).

- Enlever le groupe suceur (20) comme indiqué dans le paragraphe « nettoyage groupe suceur ».
- Dévisser les écrous à ailettes (67) et enlever le caoutchouc (60).



REMARQUE:

Lorsque les caoutchoucs (60) sont usés d'un côté, ils peuvent être retournés une fois.

- Substituer ou retourner le caoutchouc (60) sans les intervertir.
- Remonter le tout en procédant en sens contraire.



REMARQUE:

Il est possible d'avoir deux types de pneus: Pneus en para pour tous les types de sol et pneus en polyuréthane pour des sols enduits d'huile d'atelier mécanique.

12.1.i - Substitution des raclettes en caoutchouc des mini-jupes latérales (Fig. 23)

Lorsque l'on s'aperçoit qu'il n'y a plus d'eau de nettoyage dans les mini-jupes latérales il faut contrôler l'état d'usure des raclettes en caoutchouc (62) :

- Enlever les mini-jupes latérales comme indiqué dans le paragraphe « Nettoyage des mini-jupes latérales »
- Dévisser les vis (68) et enlever les raclettes en caoutchouc (62).



REMARQUE:

Lorsque les caoutchoucs (62) sont usés d'un côté, ils peuvent être retournés une fois.

- Substituer ou retourner le caoutchouc (62) sans les intervertir.
- Remonter le tout en procédant en sens contraire.

12.1.j - Réglage incidence suceur (Fig. 24)

- Démarrer la machine et appuyer sur la touche (40 Fig. 9) "", le groupe du suceur s'abaisse.
- Passez à l'avant et se déplacer de quelques mètres, puis descendre de la machine.
- Agir sur la barre filetée (69) pour régler l'incidence que les raclettes (60) ont avec le sol, en tournant dans le sens des aiguilles d'une montre, on obtient une plus grande incidence et inversement, on obtient une incidence moindre.



REMARQUE:

On obtient une incidence correcte lorsque durant le fonctionnement il n'y a pas de traces ni de filets de liquide sur le sol et que la raclette a une incidence constante sur toute sa longueur.

12.1.k - Contrôle état d'usure des trois roues (Fig. 25)

- Contrôler régulièrement l'état d'usure des roues (8) et (23); si elles présentent des traces d'usure ou si elles sont endommagées, il est nécessaire de les remplacer en s'adressant au service d'assistance technique.



DANGER:

Opérer avec les roues usées ou endommagées comporte un danger pour l'opérateur car la machine pourrait avoir une tenue de conduite réduite dans les virages.

12.1.l - Substitution des fusibles (Fig. 26)



AVERTISSEMENT:

Substituer le fusible grillé avec un de même ampérage.

- Pour remplacer le fusible (70) positionné sur le pôle positif de la batterie procéder de la manière suivante :



AVERTISSEMENT :

Vérifier que le réservoir de récupération soit vide.

- Déconnecter la fiche (26) de la prise (5).
- Soulever le réservoir de récupération (11) en utilisant les poignées spéciales (25).

Fusible (70) - 150A

Fusible batterie.

Fusible (71) - 10A

Fusible tableau de commandes.

- Pour le réarmement du fusible (71), retirer le panneau (72), dévissant les vis et tourner le bouton (49) pour le activer.

12.1.m - Configuration chargeur de batterie (Fig. 27)



AVERTISSEMENT:

La machine sort de la production avec une configuration standard pour le fonctionnement avec des batteries à gel de type "Sonnenschein".



DANGER :

Cette opération doit être effectuée uniquement par un technicien spécialisé.

Configuration standard avec batteries à gel de type Sonnenschein

- Démonter le carter (A) du chargeur de batteries externe et contrôler que les interrupteurs/switches (1-2-3-4) soient positionnés comme dans la figure (B).

Il est possible de modifier la configuration en procédant de la manière suivante :

Configuration pour batteries à gel de type différent de Sonnenschein

- Contrôler que les interrupteurs/switches (1-2-3-4) soient positionnés comme dans la figure (C).

Configuration pour batteries à acide

- Contrôler que les interrupteurs/switches (1-2-3-4) soient positionnés comme dans la figure (D).



AVERTISSEMENT:

Agir uniquement sur les switches (1 - 2 - 3 - 4); ne pas modifier la position des switches (5- 6 - 7 - 8).

PROBLÈMES - CAUSE - RÉPARATIONS

| PROBLÈMES | CAUSE | RÉPARATIONS |
|--|---|--|
| La machine ne démarre lorsque l'on tourne la clé. | La batterie est déchargée. Le fusible général est grillé. Clé défectueuse. | Contrôler l'état de charge de la batterie. Remplacer le fusible positionné sur le câble batterie. Remplacer la clé. |
| La brosse ne tourne pas. | Marche au point mort. Problèmes de moteur. Échec du carte. | Insérer la marche avant ou arrière. Remplacer le moteur. Remplacez la carte. |
| L'aspirateur ne fonctionne pas. | Réservoir de récupération plein. Moteur à turbine défectueuse. Échec du carte. | Vider le réservoir. Remplacer le moteur. Remplacez la carte. |
| La machine n'essuie pas ou essuie mal en laissant des traces d'eau sur le sol. | L'aspirateur est éteint. Le tuyau d'aspiration est encrassé. Le réservoir de récupération est plein. Les raclettes en caoutchouc sont usées. | Démarrer l'aspirateur. Contrôler et éventuellement nettoyer le tuyau d'aspiration qui relie de groupe suceur au réservoir de récupération. Vider le réservoir de récupération. Retourner ou substituer les raclettes en caoutchouc. |
| L'eau ne sort plus. | Réservoir vide. Pompe à eau défectueuse. Échec du carte. Filtre engorgé. L'électrovalve de la pompe ne fonctionne pas. | Remplir le réservoir. Remplacer la pompe à eau. Remplacez la carte. Nettoyer le filtre. Appeler le service d'assistance technique. |

| PROBLÈMES | CAUSE | RÉPARATIONS |
|---|---|---|
| La machine ne se déplace pas en condition de travail. | Opérateur non assis correctement su poste de conduite. Moto roue défectueuse. Marche non insérée. Échec du carte. Capteur présence opérateur endommagé. | S'asseoir correctement sur le siège. Remplacement moto roue. Insérer la marche avec la commande relative. Remplacez la carte. Appeler le service d'assistance pour le remplacement. |
| Le nettoyage du sol est insuffisant. | Les brosses ou les détergents sont inadaptés. La brosse est usée. | Utiliser des brosses ou des détergents adaptés au type de sol ou selon le degré de saleté à nettoyer. Substituer la brosse. |
| L'indicateur  du réservoir de solution vide continue de clignoter. | Réservoir vide. Appuyez sur off. Une défaillance du débitmètre. | Remplir le réservoir. Ouvrez le robinet. Remplacer le débitmètre. |

Légende:

BATT Batterie
CN1 Connecteur à 6 broches Display - Card
CN2 . Connecteur 20 broches Carte électronique
CN3 Connecteur du carte à 12 broches
CN4 Connecteur adaptateur 4 broches - Display
CN6 Connecteur de batterie
CH Clé de contact
E.V Solénoïde
F1 150A fusible
F2 10A fusible réarmable
FLUS Débitmètre
MA Moteur d'aspiration
MS1 Moteur de brosse 1
MS2 Moteur de brosse 2
MT Moteur de traction
PA Pompe à eau
PC Pompe chimique
PT Potentiomètre
S1 Touch Sensor niveau de récupération
TR Contacteure

1.....Display
 2.....Power ON
 3.....Marcia Avant - retour
 4.....Retour
 5.....Avant
 6.....Micro siège
 7.....Micro angle de pilotage
 8.....Touch Cell niveau
 9.....Trasformateur 36/12
 10.....Actionneur de brosses
 11.....Actionneur d'essuie
 12.....Débitmètre
 13.....Corne
 14.....Lumières
 15.....47k potentiomètre
 16.....Clignotant
 17.....Pédale Acc..

SCHÉMA ÉLECTRIQUES

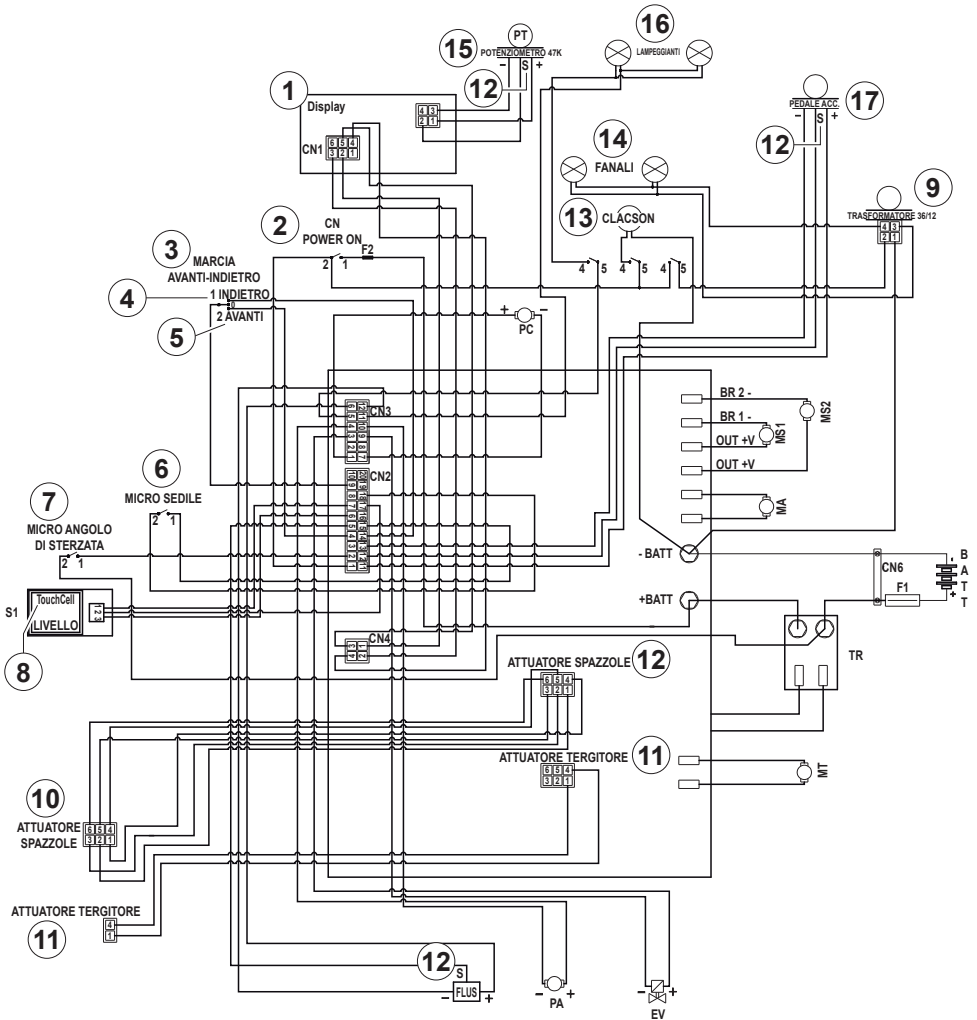

*Sehr verehrter Kunde,
Wir bedanken uns bei Ihnen dafür, dass Sie eines unserer Produkte zur Reinigung Ihrer Räume gekauft haben.*

Der von Ihnen erworbene Wasch-Trockenfußbodenreiniger wurde für eine unkomplizierte Handhabung und für eine lange Lebensdauer entwickelt.

Uns ist bewusst, dass ein gutes Produkt, um im Laufe der Zeit gut zu bleiben, ständig verbessert werden muss, um die Zufriedenheit der Kunden zu gewährleisten, die tagtäglich mit ihm umgehen. Daher wünschen wir uns, dass Sie nicht nur ein zufriedener Kunde sind, sondern auch ein Partner, der sich nicht davor scheut, uns seine Meinungen und seine jeden Tag mit dem Gerät gemachten Erfahrungen mitteilt.

Inhaltsangabe

| | |
|---|-------------------|
| Technische Daten | DEUTSCH-3 |
| 1.1 Einleitung | DEUTSCH-5 |
| 1.1.a - Bedienererstellung..... | DEUTSCH-5 |
| 1.1.b - Allgemeine Hinweise während des Gebrauchs | ITALIANO-5 |
| 1.1.c - Allgemeine Hinweise während der Wartung..... | DEUTSCH-5 |
| 1.2 Nicht Vorgesehener Gebrauch der Maschine | DEUTSCH-5 |
| 1.3 Entsorgung der Maschine | DEUTSCH-5 |
| 2.1 Maschinenkenntnisse | DEUTSCH-5 |
| 3.1 Entpackung | DEUTSCH-5 |
| 3.1.a - Installierung Batterien..... | DEUTSCH-6 |
| 3.1.b - Abladen der Maschine von der Holzpalette | DEUTSCH-6 |
| 3.1.c - Maschinenzubehör | DEUTSCH-6 |
| 4.1 Zusammenbau der Bauteile | DEUTSCH-6 |
| 4.1.a - Installierung des Bodenwischers..... | DEUTSCH-6 |
| 5.1 Aufladen der Batterie | DEUTSCH-6 |
| 5.1.a - Aufladen der Batterie durch externes Ladegerät..... | DEUTSCH-7 |
| 6.1 Beschreibung der Maschinensteuerung | DEUTSCH-7 |
| 6.1.a - Schalttafel..... | DEUTSCH-7 |
| 6.1.b - Beschleunigerpedal..... | DEUTSCH-9 |
| 7.1 Display | DEUTSCH-9 |
| 8.1 Einstellung Parameter | DEUTSCH-10 |
| 8.1.a - Einstellung der Sprache | DEUTSCH-11 |
| 8.1.b - Einstellung des Batterietyps | DEUTSCH-11 |
| 8.1.c - Einstellung von Helligkeit und Kontrast | DEUTSCH-12 |
| 8.2 Notfall | DEUTSCH-12 |
| 8.3 Sicherheiten | DEUTSCH-12 |
| 8.4 Alarmer während des Betriebs | DEUTSCH-13 |
| 9.1 Tankauffüllung | DEUTSCH-15 |
| 9.2 Tankreinigungsmittel / Chemisches Mittel | DEUTSCH-15 |
| 10.1 Arbeitsweise | DEUTSCH-15 |
| 10.1.a - Kontrollen vor Arbeitsbeginn | DEUTSCH-15 |
| 10.1.b - Vorbereitung der Maschine und Funktionswahl | DEUTSCH-15 |
| 10.1.c - Gebrauch der Maschine | DEUTSCH-16 |
| 10.1.d - Arbeitsende und Ausschalten | DEUTSCH-16 |
| 11.1 Entsorgung des Schmutzwassers | DEUTSCH-17 |
| 12.1 Wartung und Reinigung | DEUTSCH-17 |
| 12.1.a - Leeren und Reinigen des Frischwassertanks..... | DEUTSCH-17 |
| 12.1.b - Reinigung des Schmutzwassertanks..... | DEUTSCH-17 |
| 12.1.c - Reinigung des Bodenwischers | DEUTSCH-18 |
| 12.1.d - Reinigung der seitlichen Schutzgummis..... | DEUTSCH-18 |
| 12.1.e - Überprüfen Sie den Verschleißzustand der Lenkerkette ... | DEUTSCH-18 |
| 12.1.f - Auswechseln der Bürsten..... | DEUTSCH-18 |
| 12.1.g - Reinigung des Frischwasserfilters..... | DEUTSCH-19 |
| 12.1.h - Auswechseln des Wischer gummis..... | DEUTSCH-19 |
| 12.1.i - Auswechseln der seitlichen Gummischütze | DEUTSCH-19 |
| 12.1.j - Einstellung der Schräge des Bodenwischers | DEUTSCH-19 |
| 12.1.k - Kontrolle des Verschleißzustandes der drei Räder | DEUTSCH-20 |
| 12.1.l - Auswechslung der Sicherungen | DEUTSCH-20 |
| 12.1.m - Einstellung des Aufladegeräts | DEUTSCH-20 |
| Problem - Ursache - Behebung | DEUTSCH-21 |
| Elektrische Schaltpläne | DEUTSCH-23 |

Technische Daten

| | R150 FD85 | R150 FD100 |
|---|--|-----------------------------------|
| Führungstyp | Aufsitzmaschine | |
| Merkmale | | |
| Arbeitsweise | Batterie | |
| Batterietyp | N° 6 - 6V - 240Ah - (C5) | |
| Energieversorgung | Batterie 36V | |
| Gesamtleistung | 2350 W | 2350 W |
| Antrieb | Fahrantrieb vor/zurück | |
| Waschfußbreite | 850 mm | 1000 mm |
| Saugfußbreite | 1100 mm | 1300 mm |
| Theoretische Stundenleistung | 5000 m ² /h | 6000 m ² /h |
| Vibration Hand-Arm | 2.03 m/s ² | |
| Vibration ganzer Körper | 0.63 m/s ² | |
| Schalldruck | 67 db(A) Norm. / 59 db(A) niedriger Geräusch | |
| Unsicherheit KpA | 0.75 dB (A) | |
| Bürsten | | |
| Durchmesser / pad / Anzahl | 440 mm / 17" x 2 | 508 mm / 20" x 2 |
| Motorleistung / Anzahl | 500 W x 2 | 500 W x 2 |
| Motorumdrehungsleistung | 135 Drehungen / min. | 135 Drehungen / min. |
| Spezifischer Druck | 23 / 29 / 39 gr / cm ² | 24 / 29 / 37 gr / cm ² |
| Antrieb | | |
| Steigvermögen leer | 16 % | |
| Motorleistung / Nummer | 600 W | |
| Höchstgeschwindigkeit im Arbeitsbetrieb | 6 km/h | |
| Ansaugung | | |
| Motorleistung | 600 W | |
| Unterdruck (Wassersäule) | 165 / 1700 mbar / mmH ₂ O | |
| Luftmenge | 32 l / sec | |

| | R150 FD85 | R150 FD100 |
|-----------------------|-----------------------|-----------------------|
| Tank | | |
| Typ | Doppeltank | |
| Wiederverwendung | Nein | |
| Frischwasser | 150 l | |
| Schmutzwasser | 160 l | |
| Bemessungen | 1850 x 1020 x 1380 mm | 1850 x 1100 x 1380 mm |
| Gewicht | | |
| Leergewicht | 284 Kg | 296 Kg |
| Gewicht mit Batterien | 572 Kg | 584 Kg |
| Betriebsgewicht | 802 Kg | 814 Kg |

1.1 EINLEITUNG



GEFAHR:

Bevor Sie das Gerät benutzen, lesen Sie bitte die beigelegte Broschüre **“SICHERHEITSHINWEISE FÜR BODENREINIGER”** und die Ergänzungen.

1.1.a - Bedienerstellung

Der Betreiber sitzt während der Verwendung der Maschine auf dem Sitz mit den Händen auf dem Rad.

1.1.b - Allgemeine Hinweise während des Gebrauchs

- Bei Oberflächen mit einem Neigungswinkel von über 16% darf die Maschine NICHT verlassen werden.
- Die höchstzulässige Schräglage im Leerzustand beträgt 16%.
- Es ist absolut verboten in Schräglage zu kurven; Umsturzgefahr.
- Vermeiden Sie es, die Maschine in Umgebungen zu benutzen, in denen Gegenstände herabfallen könnten.

1.1.c - Allgemeine Hinweise während der Wartung

- **Benutzen Sie zur Reinigung und zur Spülung keine aggressiven, säure- oder laugenhaltigen oder Reinigungsmittel und achten Sie besonders auf die elektrischen Bauteile.**
- **Reinigen Sie die Maschine nicht mit direktem Wasserstrahl oder Druckstrahl.**

1.2 - NICHT VORGESEHENER GEBRAUCH DER MASCHINE

- **Benutzen Sie die Maschine nicht bei geöffnetem Schmutzwassertank;**
- **fahren Sie nicht mit herab baumelnden Füßen/Beinen;**
- **führen Sie keine jähen Lenkmanöver, vor allem bei Abfahrten, aus.**



HINWEIS:

Die Maschine ist nur für den Transport EINER Person geeignet.

1.3 - ENTSORGUNG DER MASCHINEZ



GEFAHR:

Die Batterien sind als Sondermüll anzusehen und müssen daher in entsprechenden Sammelstellen, wie in den geltenden Vorschriften des Benutzerlandes vorgeesehen, entsorgt werden.

2.1 - MASCHINENKENNTNISSE (Abb. 1)

- 1) Lenker.
- 2) Schaltpult.
- 3) Bediener Sitz.
- 4) Bediener Sitzverstellung.
- 5) Stecker/Steckdose für die Batterie.
- 6) Fußstütze.
- 7) Beschleunigungspedal.
- 8) Hinterräder.
- 9) Arbeitsleuchten.
- 10) Sicherheitsleuchten.
- 11) Schmutzwassertank.
- 12) Deckel vom Schmutzwassertank.
- 13) Frischwassertank.
- 14) Einfüllstutzen vom Frischwassertank.
- 15) Ablassschlauch für Schmutzwasser.
- 16) Ansaugschlauch für Bodenwischerwasser.
- 17) Ablassschlauch für Frischwasser.
- 18) Gasfeder.
- 19) Bürstengruppe.
- 20) Bodenwischer.
- 21) Seitliche Schutzgummis.
- 22) Wasserfilter.
- 23) Lenk- und Antriebsrad.

3.1 - ENTPACKUNG (Abb. 2)

Ist das Verpackungsmaterial einmal beseitigt, so, wie wie auf dem Verpackungsmaterial selbst gezeigt, überprüfen Sie, dass die Maschine und ihr Zubehör vollständig ist.

Werden eindeutig Schäden festgestellt, so informieren Sie innerhalb von 3 Tagen den zuständigen Gebietsvertreiter und das Transportunternehmen.

- Entfernen Sie die Hülle (24) mit den Zubehörteilen.

3.1.a - Installierung Batterien (Abb. 3)

- Den Schmutzwassertank (11) an den entsprechenden Griffen (25) anheben. Der Tank wird durch den Druck der Gasfeder (18) offen gehalten.
- Legen Sie die Batterien wie in der Figur angedeutet, und verbinden Sie sie mit den Kabeln und Steckern, als in dem Diagramm vorgesehen.
- Verbinden Sie den Stecker (26) der Batterien mit dem Steckanschluss (5).
- Den Schmutzwassertank (11) vorsichtig bis ganz nach unten drücken.

**BEMERKUNG:**

Der Anschluss der Batterien muss von Fachpersonal vorgenommen werden.

3.1.b - Abladen der Maschine von der Holzpalette (Abb. 4 - 5)

- Befestigen Sie eine Rutsche (27) an die Holzpalette.
- Entfernen Sie die Holzpflocke (28) von den drei Rädern.
- Auf dem Bedienerplatz Platz nehmen.
- Drehen Sie den Schlüssel (29) auf „ON“.
- Drehen Sie das Potentiometer (30) etwa auf halbem Weg.
- Die Gangschaltung (31) entweder auf „▲“ (Vorwärtsgang) oder „▼“ (Rückwärtsgang) drehen, das Beschleunigungspedal (7) drücken und die Maschine über die Rutsche von der Holzpalette fahren.

3.1.c - Maschinenzubehör (Abb. 6)

Folgende Zubehörteile sind enthalten:

- 32) Gebrauch- und Wartungshandbuch der Maschine.
- 33) Betriebsanleitung Batterieladegeräte (wenn vorhanden).
- 34) Nr. 2 Bürsten (in der Maschine eingebaut).

4.1 - ZUSAMMENBAU DER BAUTEILE**4.1.a - Installierung des Bodenwischers (Abb. 7)**

- Setzen Sie den Bodenwischer (20) in die Halteplatte (35) und drehen Sie ihn mit den Feststellknöpfen (36) fest.
- verbinden Sie den Ansaugschlauch (16) mit dem Stutzen des Bodenwischers.

5.1 AUFLADEN DER BATTERIE**GEFAHR:**

Laden Sie die Batterie in gut belüfteten Räumen und gemäß der geltenden Vorschriften des Anwendungslandes auf. Hinsichtlich von Informationen zur Sicherheit halten Sie sich an das, was im Kapitel 1 des vorliegenden Handbuchs steht.

**HINWEIS:**

Für Informationen und Hinweise zur Batterie und zum Bordladegerät (wenn vorhanden) halten Sie sich an das mitgelieferte Handbuch des Ladegeräts.

**HINWEIS:**

Die Maschine ist ab Fabrik auf eine Arbeit mit einer Gel-Zellen-Batterie geeicht. Bei der Installation von anderen Batterien wird auf den Abschnitt „Einstellung der Parameter“ verwiesen. Es ist verboten, die Maschine mit Gelbatterien zu betreiben, wenn sie für Säure- oder andere Batterien eingestellt ist.

**BEMERKUNG:**

Eine komplette Aufladung der Batterien benötigt 10 Stunden. Vermeiden Sie Teilaufladungen.

5.1.a - Aufladen der Batterie durch externes Ladegerät (Abb. 8)

- Bringen sie die Maschine in die Nähe der Batterieladestation.
- ziehen Sie den Stecker (26) der Batterie aus der Steckdose (5) der Anlage.
- Verbinden Sie den Stecker (26) der Batterien mit der Steckdose (37) des externen Ladegeräts.
- Am Ende des Ladevorgangs verbinden Sie wieder den Stecker (26) der Batterien an der Steckdose (5) der Anlage.

6.1 - BESCHREIBUNG DER MASCHINENSTEUERUNG

6.1.a - Schalttafel (Abb. 9)

29) Zündschlüssel

- Eine Drehung im Uhrzeigersinn "ON" versorgt die Maschine mit Strom und macht sie betriebsbereit.
- Eine Drehung im Gegenuhrzeigersinn "OFF" unterbricht die Stromzufuhr, der Schlüssel kann nun abgezogen werden.

30) Potentiometer für maximale Drehzahlregelung

Sie können die maximale Geschwindigkeit von „0“ bis „6“ km / h über das Potentiometer (30) einstellen.

- Den Drehknopf (30) im Uhrzeigersinn drehen, um die Geschwindigkeit zu erhöhen, gegen den Uhrzeigersinn drehen, um sie zu verringern.
- Durch Drücken des Gaspedals wird die Geschwindigkeit auf die eingestellte Höchstgeschwindigkeit verhältnismäßig sein.

31) Gangschaltung



- Dient zur Einstellung der Betriebsart Vorwärtsgang oder Rückwärtsgang.
- Wird der Schalter auf "▲" nach vorne gestellt, fährt die Maschine vorwärts; wird der Schalter auf "▼" nach hinten gestellt, fährt die Maschine rückwärts und das entsprechende Signal ertönt; wenn der Schalter auf der mittleren Position "0" steht, läuft die Maschine im Leerlauf

38) Anzeige



- Siehe Abschnitt ("Anzeigesteuerung").



39) Nicht zugeordneter Druckknopf

40) Anlassertaste Ansauger

- Der Betrieb des Ansaugers ist nur möglich, wenn der Anlassschlüssel (29) auf Position "ON" steht.
- Durch Drücken der Taste (40), "" können Sie den Staubsauger starten, auf dem Display wird das Symbol "" leuchten und wenn der Vorwärtsgang eingedrückt oder wenn die Maschine in neutral ist, wird die Rake senken.
- Durch Drücken der Taste (40) "" stoppt der Lüfter und die Rake wird aufgehoben .
- Mit der Maschine gestoppt, Rake nach unten und Taste (29) auf „ON“ nach einer Leerlaufzeit , wird die Rake automatisch aufgehoben.

42) Taste Geräuschloser Betrieb

Die Taste (42) "" betätigen, um die Geschwindigkeit der Saugturbine zu reduzieren, was zu einer beachtlichen Lärmreduzierung der Maschine führt. Ist diese Funktion freigeschaltet, wird auf dem Display das Symbol "" angezeigt.

Die Taste (42) "" erneut drücken, um die Funktion zu deaktivieren und die Maschine im Standardbetriebsmodus zu betreiben. Auf dem Display erlischt das Symbol "".



ANMERKUNG:

Wird die Saugturbine im Betriebsmodus „Geräuschloser Betrieb“ abgeschaltet, schaltet der Betriebsmodus der Turbine automatisch auf „Standardbetrieb“ um, bis die Abschaltverzögerungszeit abgelaufen ist.

**43) Bürstentaste (ON/OFF)**

- Der Betrieb dieser Taste ist nur bei eingeschaltetem Anlassschlüssel (29) auf Position „ON“ möglich.
- Durch Drücken des Knopfes (43), können Sie die Bürstenagruppe senken; auf der Anzeige leuchtet das Symbol  auf.
- Die Bürsten beginnen zu drehen, wenn Sie das Gaspedal drücken, zu stoppen, wenn das Gaspedal angehoben.

**HINWEIS:**

Die Bürsten drehen sowohl mit der Getriebe, aber auch mit dem Rückwärtsgang und mit der gestoppten Maschine mit Potentiometer (30), auf „0“.

- Mit der Maschine gestoppt, gesenktem Kopf und feste Bürsten mit der Taste (29) auf „ON“ nach einer Leerlaufzeit wird der Kopf automatisch steigen.
- Wenn Sie den Knopf (43)  mit Bürsten in Rotation drücken, stoppen sich die Bürsten die Gruppe wird angehoben und das Symbol auf dem Display schaltet sich aus.

**44) Akustisches Warnsignal**

- Mit diesem Knopf  wird das akustische Warnsignal betätigt.
- Das Warnsignal kann nur betätigt werden, wenn der Schlüssel (29) auf Position „ON“ steht.

**45) Schalter für Sicherheitsleuchten**

- Bei eingeschaltetem Anlassschlüssel (29) auf Position „ON“ möglich werden durch Drücken dieses Schalters die Sicherheitsleuchten eingeschaltet.



**46) Schalter für Arbeitsleuchten**

- Bei eingeschaltetem Anlassschlüssel (29) auf Position „ON“ möglich werden durch Drücken dieses Schalters die Arbeitsleuchten eingeschaltet.



**47) Knopf für Wasserlieferung**

- Die Wasserversorgung durch den Schlüssel (29) in der Position „ON“



aktiviert ist, wurde der Knopf (43)  hinzugefügt und das Gaspedal niedergedrückt.



- Drücken Sie den Knopf (47) , das Display zeigt das Symbol  und aktiviert die Öffnung des Wassermagnetventiles. Der Betrieb davon wird durch das Drücken des Gaspedales gesteuert.



Durch Drücken der Taste (47)  erhöht sich die Menge an Wasser; nach dem Erreichen des maximalen Wertes gezeigt auf dem Display durch das

Symbol , wenn der Knopf erneut gedrückt wird (47)  wird diese Funktion deaktiviert.

48) Taste für den Spender der chemischen Mittel

- Die Ausgabe des chemischen Mittels wird durch den Schlüssel (29) auf „ON“, die eingelegten Knöpfe (47),  und (43)  und das niedergedrückte Fahrpedal aktiviert.

- Drücken Sie die Knöpfe (48)  auf dem Display erscheint das Symbol , und die Dosierung des chemischen Mittels ist aktiviert. Das Funktionieren der Dosierpumpe wird durch das gedrückte Gaspedal gesteuert.

Durch wiederholtes Drücken der Knöpfe (48)  wird die Menge des chemischen Mittels erhöht; die maximale Menge wird im Display durch  gezeigt,

durch wiederholtes Drücken des Knopfes

(48)  wird diese Funktion deaktiviert.

i **HINWEIS:**

Im Falle einer Erschöpfung des chemischen Dosiersystems nach dem der Tank ersetzt wurde, halten Sie mindestens „5“ Sekunden den Knopf (48)  gedrückt. Luftspülung schaltet ein und dauert ca. 40 Sekunden; Diese Funktion ist nur betriebsbereit, wenn die Maschine gestoppt ist, mit dem Schlüssel (29) in der Position „ON“ und Wählhebel (31) auf neutral.

50)  ECO Knopf

- Durch Drücken der Taste (50)  werden die Parameter von Wasser, Chemikalien, Saug und Druck des Knopfes folgende Werte haben:

- Wasserdurchfluss = 3 ^ Kerbe.
- Chemisches Mittel = Position 1 (0,2%).
- Sauger = Silent-Modus (50%).
- Bürstendruck auf dem Boden = Mindestdruck.

51) Einstellen der Bürstendruck



- Mit gesenktem Kopf können Sie den Druck der Bürsten auf dem Boden in drei Positionen einstellen:

• **Mindestdruck=**
Auf dem Display erscheint folgendes Symbol .

• **Mitteldruck=**
Auf dem Display erscheint folgendes Symbol .

• **Maximaldruck=**
Auf dem Display erscheint folgendes Symbol .

- Durch Drücken des Knopfes (51a)

 erhöht sich der Wert; durch Drücken des Knopfes (51b)  verringert sich der Wert.

i **HINWEIS:**
Jedes Mal, wenn die Kopfgruppe unterkommt (Ruhestellung), wird der Druck der Bürsten auf Minimum gestellt.

i **HINWEIS:**
Diese Funktion ist mit einem Sicherheitssystem ausgestattet, das automatisch eine übermäßige Absorption des Stroms durch die Bürstenmotoren ermittelt und in der Lage ist, automatisch den Bürstendruck auf den Boden zu variieren, und sie in die am besten geeigneten Position zu bringen.

6.1.b - Beschleunigerpedal (Abb. 10)

- Durch Betätigung des Beschleunigerpedals (7) fährt die Maschine, je nachdem, ob der Vorwärts- oder der Rückwärtsgang eingestellt ist, vorwärts oder rückwärts.
- Durch Loslassen des Gaspedals (7) verlangsamt sich die Maschine bis zum Stillstand. Nach ein paar Sekunden mit der Maschine gestoppt, schaltet sich automatisch die Feststellbremse ein; die Bremse wird durch Drücken des Gaspedals (7) nach vorne oder hinten freigegeben.

7.1 DISPLAY (Abb. 9)

Das Steuerpult ist mit einem Display (38) vorgesehen, das durch Drehen des Zündschlüssels auf „ON“ leuchtet.



Auf dem Display werden folgende Piktogramme angezeigt:

“A”  = Batterie
Zeigt den Ladezustand der Batterie an.

“A1”  = Batterie geladen;





“A2”  = Batterie leer.

“” = **Laufender Sauger**

Wird auf dem Display angezeigt, wenn die Taste (40) “” betätigt wird, um anzuzeigen, dass der Sauger in Betrieb ist. Bei erneuter Betätigung der Taste (40) “” zur Unterbrechung des Betriebs blinkt das Piktogramm “” für einige Sekunden und erlischt, wenn der Sauger stehen bleibt.

“” = **Geräuschloser Betrieb**



Mit funktionierendem Vakuum.

Es wird auf dem Display angezeigt, wenn Sie den Knopf (42) “” drücken, dass zeigt, dass der Lüfter mit niedriger Drehzahl arbeitet; Drücken Sie den Knopf (42) “” das Symbol “” verschwindet und es zeigt das Symbol “” indem Sie den normalen Betrieb betätigen.

“” = **Voreinstellung für Wasserabgabe**

Es wird auf dem Bildschirm angezeigt, wenn Sie den Knopf wählen (47) “” dass zeigt an, dass das Magnetventil für die Lieferung von Wasser aktiviert ist.

“” = **Voreinstellung für Bürstendrehung**

Es wird auf dem Bildschirm angezeigt, wenn Sie den Knopf (43) “” wählen, was darauf hinweist, dass sie die Drehung der Bürste aktiviert ist; Drücken Sie den Knopf (43) “” es deaktiviert den Motorbetrieb, die Bürstenrotation, das Symbol “” verschwindet und der Kopf wird angehoben.

“” = **Maximale Flüssigkeitspegel in dem Auffangbehälter**

Wird angezeigt, wenn die Flüssigkeit im

Sammeltank den Höchststand erreicht hat.

“” = **Behälter mit sauberem Wasser ist leer**

Es wird blinkend angezeigt, wenn der Frischwassertank, das Mindestniveau erreicht hat; jedoch die Maschine arbeitet weiterhin. Die Lampe erlischt nur in den folgenden Bedingungen:

- Tank voll;
- Nach wenigen Sekunden der Weiterverwendung der Maschine.

“” = **ECO-Modus**

Sie zeigen, wenn die ECO-Funktion durch den Knopf (50) “” aktiviert wird.

“” = **Beschleunigerpedal gedrückt**

Dieses Symbol wird eingeführt, wenn die Maschine eine falsche Reihenfolge des Startvorganges anzeigt, um die eingefügte Alarm zu entfernen, lassen Sie das Gaspedal (7) (Abb. 10).

“” = **Spender für chemisches Mittel**

Es wird auf dem Display angezeigt, wenn Sie den Knopf (48) “” drücken, welche die Menge an chemisches Mittel dosiert, % der Dosis:



- Die Prozentsätze werden eingestellt:
0,3% - 0,5% - 1% - 2% - 3%.

8.1 EINSTELLUNG PARAMETER (Abb. 9)

Der Bediener kann auf das Menü zugreifen, um folgende Parameter einzustellen:

Sprache;
Batterietyp;
Helligkeit / Kontrast.

Für den Zugriff auf das Menü, wie folgt vorgehen:

- Drücken und halten Sie den Knopf n (47) “” und (42) “” und dann den Zündschlüssel (29) um die Maschine zu starten, bis Sie den folgenden Modus sehen:



ID CHECK = ID-KONTROLLE

INSERT PASSWORD = KENNWORT EINGEBEN

- Lassen Sie die gedrückten Tasten.
- Geben Sie das Passwort durch Drücken der Tasten (51) “+” oder “-” ein, bis Sie die Nummer „10“ auf dem Display sehen.

- Die Taste (48) “⌚” betätigen, um das Kennwort zu bestätigen und in das Menü Einstellung der Parameter zu gehen. Es wird die folgende Bildschirmseite angezeigt:



SETTINGS = EINSTELLUNGEN

GENERAL SETS = ALLGEMEINE EINSTELLUNGEN

- Um das Menü Einstellung der Parameter zu durchlaufen, die Taste (47) “⌚” betätigen. Dadurch werden der Reihe nach folgende Bildschirmseiten angezeigt:



GENERAL SETS = ALLGEMEINE EINSTELLUNGEN

LANGUAGE SELECTION = SPRACHENWAHL

ITALIANO = ITALIENISCH

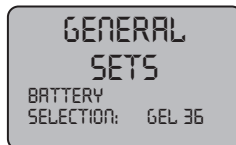

GENERAL SETS = ALLGEMEINE EINSTELLUNGEN

BATTERY SELECTION = BATTERIETYP



GENERAL SETS = ALLGEMEINE EINSTELLUNGEN

DISPLAY TUNE = HELLIGKEIT DISPLAY



GENERAL SETS = ALLGEMEINE EINSTELLUNGEN

DISPLAY BRIGHTNESS = KONTRAST DISPLAY

8.1.a - Einstellung der Sprache

- Im Menü Einstellung der Parameter auf die folgende Bildschirmseite gehen:



GENERAL SETS = ALLGEMEINE EINSTELLUNGEN

LANGUAGE SELECTION = SPRACHENWAHL

ITALIANO = ITALIENISCH

- Wählen Sie die Sprache mit den Tasten (51) “+” oder “-” und drücken Sie den Knopf (48) “⌚” um die Auswahl zu bestätigen.

8.1.b - Einstellung des Batterietyps

- Im Menü Einstellung der Parameter auf die folgende Bildschirmseite gehen:



GENERAL SETS = ALLGEMEINE EINSTELLUNGEN
BATTERY SELECTION = BATTERIETYP

- Wählen Sie den Batterietyp mit den Tasten (51) “+” oder “-” und drücken Sie den Knopf (48) “⌂” um die Auswahl zu bestätigen;

GEL = Gelbatterie

AGM = AGM-Batterie

WET = SÄURE-Batterie

8.1.c - Einstellung von Helligkeit und Kontrast

- Im Menü Einstellung der Parameter auf die folgende Bildschirmseite gehen:



GENERAL SETS = ALLGEMEINE EINSTELLUNGEN
DISPLAY BRIGHTNESS = KONTRAST DISPLAY

- Wählen Sie die Art der Display-Helligkeit, indem Sie einen Wert von „0 bis 30“ mit den Tasten (51) “+” oder “-” einstellen, und drücken Sie den Knopf (48) “⌂” um weiter zur Kontrasteinstellung zu gehen.



GENERAL SETS = ALLGEMEINE EINSTELLUNGEN
DISPLAY TUNE = HELLGHEIT DISPLAY

- Wählen Sie die Art des Kontrastes auf dem Display, indem Sie einen Wert von „5 bis 50“ mit den Tasten (51) “+” oder “-” einstellen, und drücken Sie den Knopf (48) “⌂” um die Auswahl zu bestätigen.

8.2 NOTFALL (Abb. 8)

Bei Notfällen immer sofort den Netzstecker (26) aus der Steckdose (5) ziehen; dadurch wird die Stromzufuhr zur Maschine und damit jede Funktion unterbrochen.



HINWEIS:

Den Netzstecker (26) bei laufender Maschine nur in Notfällen ziehen; diesen Vorgang nicht zum Ausschalten der Maschine vornehmen: es können dadurch schwere Schäden an der Maschine hervorgerufen werden.

8.3 - SICHERHEITEN (Abb. 11)



HINWEIS:

Die Maschine ist mit einem Sensor (41) “Bediener anwesend” ausgestattet. Dieser Sensor blockiert alle Funktionen in der Maschine, wenn der Bediener sich nicht auf dem Fahrersitz befindet und setzt die Maschine in den Leerlauf.

8.4 - ALARME WÄHREND DES BETRIEBS (Abb. 9)

Bei einer Betriebsstörung der Maschine wird auf dem Display (38) der jeweilige Alarm angezeigt, der in der folgenden Tabelle enthalten ist.

Wenn die empfohlenen Behebungsangaben kein positives Ergebnis erbringen, wenden Sie sich an den technischen Kundendienst.

Wenn die Balken hingegen durchgehend leuchten, so weisen sie auf den Ladezustand der Batterie hin.

| Alarm | Bedeutung | Behebung |
|---------------------------------|---|--|
| AL_1: Function Amp. Bürsten | Amperemeterschutz Bürsten | Betriebsweise der Bürsten überprüfen. Es wurde ein hoher Arbeitsstrom des Bürstenmotors festgestellt. |
| AL_2: Function Amp. Sauger | Amperemeterschutz Sauger | Stromaufnahme des Saugermotors überprüfen. Es wurde ein hoher Arbeitsstrom des Saugermotors festgestellt. |
| AL_3: Function Stufe beschädigt | Leistungsstufe beschädigt | Die Leistungsstufe der Bürsten bzw. Saugers ist beschädigt: Platine auswechseln. |
| AL_4: Function Überstrom | Überstrom an Bürsten- oder Saugerausgängen | Es wurde ein Kurzschluss am Ausgang des Bürstenmotors bzw. -Saugers festgestellt. |
| AL_5: Function Übertemperatur | Thermoschutz auf Bürsten-/Saugerstufe | Überhitzung der Leistungsstufe von Bürsten und Sauger: Aufnahme überprüfen. |
| AL_6: Funktion Act1:endsw fail | Abnormalität des Lesens des Endschalters von Bürsten | Abnormalitäten in der Endschalterkonfiguration. Überprüfen Sie die Anschlüsse des Endschalters und den Status von Bürsten- Betätigungsschalter. |
| AL_7: Funktion Act2:endsw fail | Abnormalität des Lesens des Endschalters vom Wischer | Abnormalitäten in der Endschalterkonfiguration. Überprüfen Sie die Anschlüsse des Endschalters und den Status von Wischer- Betätigungsschalter. |
| AL_8: Funktion Act1:timeout | Bürstenantrieb: Endlage nicht erreicht | Position des Betätigungselements der Bürsten wird nicht in der vorgesehenen Zeit erreicht. Überprüfen Sie die Anschlüsse des Antriebs und / oder jegliche mechanische Hindernisse. |

| Alarm | Bedeutung | Behebung |
|---|---|---|
| AL_9: Funktion Act2:timeout | Wischerantrieb: Endlage nicht erreicht | Position des Betätigungselements des Wischers wird nicht in der vorgesehenen Zeit erreicht. Überprüfen Sie die Anschlüsse des Antriebs und / oder jegliche mechanische Hindernisse. |
| AL_13: Traction Pedal failure | Reißen des Pedals | Überprüfen Sie die Anschlüsse und den Status des Pedalpotentiometers. |
| AL_14: Traction Release Pedal | Pedal gedrückt beim Einschalten | Losgelassen stoppt das Fahren: lassen Sie das Pedal los. |
| AL_15: Traction Übertemperatur | Thermoschutz auf Antriebsstufe | Überhitzung der Leistungsstufe des Antriebs: Aufnahme überprüfen. |
| AL_16: Traction Stufe beschädigt | Leistungsstufe Antrieb beschädigt | Die Leistungsstufe des Antriebs ist beschädigt: Platine austauschen. |
| AL_17: Traction Überstrom | Überstrom auf Antriebsausgang | Es wurde ein Kurzschluss am Ausgang des Antriebsmotors festgestellt: Anschlüsse und Zustand des Motors überprüfen. |
| AL_18: Traction Amp. Antrieb | Amperemeterschutz Antrieb | Betriebsweise des Antriebs überprüfen. Es wurde ein hoher Arbeitsstrom des Antriebsmotors festgestellt. |
| AL_20: General EEprom defekt | Ablesefehler des internen Speichers | Platine austauschen. |
| AL_21: General key-off failure | Falsche Tastenfolge | Erkennt Aufschwung auf dem Schlüssel-Signal: Die Verbindungen überprüfen den Schlüsselkontakt. |
| AL_22: General Hauptrelais | Hauptrelais beschädigt | Das Hauptrelais auf der Platine scheint beschädigt zu sein: Platine austauschen. |
| AL_23: General Überspannung | Überspannung | Es wurde eine Überspannung auf der Platine Funktionen festgestellt. Batterieanschlüsse überprüfen. |
| AL_24: Traction Anschluss Batt | Batterie ist nicht an der Platine Funktionen angeschlossen | Betriebsweise des Antriebs überprüfen. Es wurde ein hoher Arbeitsstrom des Antriebsmotors festgestellt. |
| AL_25: General Verbindung Tast | Keine Kommunikation Konsole-Funktionen | Verbindungen zwischen Platine Tastatur und Funktionen überprüfen. |

9.1 - TANKAUFFÜLLUNG (Abb. 1-12)



HINWEIS:

Füllen Sie in den Tank nur sauberes Wasser aus der Leitung mit einer Temperatur nicht über 50°C ein.

- Sicherstellen, dass der Schlauch (17) richtig am Tankstutzen eingerastet ist.
- Den Stopfen (14) am Frischwassertank (13) öffnen.
- Den Tank (13) vollständig mit Wasser befüllen.
- Nach Befüllen des Tankes, den Stopfen (14) wieder verschließen.

9.2 - TANK FÜR SPÜLMITTEL / CHEMISCHE STOFFE (Abb. 13)



BEMERKUNG:

Verwenden Sie nur nicht schäumende Reinigungsmittel, für die Menge sehen Sie in den Angaben des Reinigungsmittelherstellers und der Art des zu beseitigenden Schmutzes.



GEFAHR:

- Wenn Augen oder Haut mit dem Reinigungsmittel in Kontakt geraten sind oder wenn es verschluckt wurde, sehen im Sicherheits- und Anwendungsblatt des Reinigungsmittelherstellers nach.
- Heben Sie den Hebel (52), um die Abdeckung (53) zu entriegeln, dann heben Sie sie.
- Prüfen Sie, ob in der Tank (54) das notwendige Produkt für den Arbeitstag ist .

Bei einem Austausch des Tanks handeln Sie, wie folgt :

- Entfernen Sie die Kappe (55) entfernen Sie den Tank (54) und einen neuen 5-Liter-Tank und den Steckereinsatz (55) mit dem Saugrohr einsetzen .



HINWEIS:

Die zu verwendenden Tanks (54) sind von der Standardausführung 5 Liter, die im Handel erhältlich sind.

- Schließen Sie den Deckel (53) und verriegeln Sie ihn mit dem Riegel (52).
- Führen Sie die Entlüftung (in diesem Handbuch beschrieben) durch.

10.1 - ARBEITSWEISE (Abb. 1-7-9)

10.1.a - Kontrollen vor Arbeitsbeginn

- Kontrollieren Sie, dass der Auslaufschlauch (15) des Schmutzwassertanks richtig eingehakt und korrekt verschlossen ist.
- Kontrollieren Sie, dass der Ansaugschlauch (16) des Wassers für den Bodenwischer korrekt in den Schmutzwassertank eingeführt ist.
- Kontrollieren Sie, dass der Anschluss (56) auf dem Bodenwischer (20) nicht verstopft ist und dass der Schlauch korrekt angeschlossen ist.
- Kontrollieren Sie den Ladezustand der Batterien, indem Sie den Schlüssel (29) auf "ON" drehen und die Ladeanzeige auf dem Display (38) prüfen.

10.1.b - Vorbereitung der Maschine und Funktionswahl (Abb. 9-10)

- Setzen Sie sich in den Fahrersitz.

Arbeitsdurchgang:

- Die Maschine kann 4 Arbeitsdurchgänge ausführen:

Nur Trocknen:

- Um den Trocknungszyklus auszuführen, drücken Sie den Knopf " (40 Abb. 9), starten Sie den Staubsauger.



Nur Kehren:

- Um den Putzzyklus auszuführen, drücken Sie



den Knopf " (43 Abb. 9) es bereitet die Rotation der Bürsten vor.

Die Rotation der Bürsten wird gestartet, wenn die Maschine mit dem Gaspedal (7 Abb. 10) gedrückt , beginnt sich nach vorne oder hinten zu bewegen, oder durch Drücken und Drosselklappenpotentiometer (30) gedreht auf "0".

Wasch- Kehrdurchgang:

- Drücken Sie den Knopf  (43 Abb. 9) um die Rotation der Bürsten vorzubereiten und drücken Sie den Knopf  (47 Abb. 9) um die Wasserversorgung vorzubereiten.
Die Rotation der Bürsten und die Wasserzufuhr beginnt, wenn Sie das Gaspedal nach vorne oder hinten drücken oder mit der Maschine gestoppt und das Potentiometer (30 Abb. 9) gedreht auf „0“.
Der Wählhebel muss immer eingegeben werden.

Wasch- Kehr- und Trockendurchgang:

- Drücken Sie den Knopf  (47 Abb. 9) um Wasserzufuhr zu aktivieren;
- Drücken Sie den Knopf  (43 Abb. 9), das aktiviert die Bürstenrotation, die starten, wenn Sie das Gaspedal im Vorwärtsgang drücken ;
- Drücken Sie den Knopf  (40 Abb. 9), und der Staubsauger startet.

10.1.c - Gebrauch der Maschine (Abb. 9)**ACHTUNG:**

Beim Einsatz der Maschine auf Rampen immer sehr vorsichtig vorgehen, um das Kippen der Maschine oder Situationen, in den die Maschine aus dem Gleichgewicht geraten kann, zu vermeiden.

**ACHTUNG:**

Brüskes Bremsen und Kurvenfahrt mit voll eingedrehtem Lenker vermeiden oder bei sehr langsamer Fahrgeschwindigkeit vornehmen und auf die Bedingungen des Fußbodens achten.

- Nachdem die Maschine eingeschaltet wurde, die Arbeitsfunktion am Gangschalter (31 Abb. 9) wählen.

- Die Signalleuchten (10 Abb. 1) und die Arbeitsleuchten (9 Abb. 1) einschalten.
- Beginnen Sie mit den Reinigungsarbeiten durch Betätigung des Beschleunigers (7 Abb. 10).

**BEMERKUNG:**

Wenn Sie den Beschleuniger nicht mehr betätigen, halten die Drehung der Bürsten und die Wasserabgabe an.

**BEMERKUNG:**

Die richtige Reinigung und Trocknung des Bodens erzielt man, wenn die Maschine im Vorwärtsgang betrieben wird. Im Rückwärtsgang hebt sich der Bodenwischer an und das auf dem Boden verbliebene Wasser wird nicht abgesaugt.

- Falls erforderlich, passen Sie die Menge an Waschlösung durch den Knopf  (48 Abb. 9) an.
- Kontrollieren sie über das Display (38 Abb. 9) den Ladezustand der Batterien.

**HINWEIS:**

Wenn die Bedienungsperson aus der Maschine aussteigt, greift automatisch die Feststellbremse ein.

**ACHTUNG:**

Die Maschine nie auf einer Rampe parken.

10.1.d - Arbeitsende und Ausschalten (Abb. 9)

- Am Ende der Reinigungsarbeiten halten Sie in Reihenfolge die Drehung der Bürsten und den Ansauger an, indem Sie die entsprechenden Steuerungsbefehle je nach Betriebsmodus eingeben.
- Drehen Sie den Schlüssel (29 Abb. 9) auf **“OFF”**.
- Die Feststellbremse greift automatisch ein.
- Leeren und säubern Sie den Schmutzwassertank und den Lösungsmitteltank, wie in den entsprechenden Abschnitten beschrieben.

11.1 - ENTSORGUNG DES SCHMUTZWASSERS (Abb. 14)



ACHTUNG:

Sicherstellen, dass der Schmutzwassertank (11) leer ist, bevor er angehoben wird.

Nach dem Arbeitsdurchgang oder wenn der Schmutzwassertank (11) voll ist, muss er auf folgende Art geleert werden:



BEMERKUNG:

Zur Entsorgung des Schmutzwassers halten Sie sich an die Regeln des Landes, in dem die Maschine eingesetzt wird.

- Stellen Sie sich mit der Maschine in die Nähe eines Abflusses.
- Den Schlauch (15) vom Träger entfernen.
- Entfernen Sie den Stopfen (57) vom Schlauch (15) und entleeren Sie vollständig das Wasser im Tank.



BEMERKUNG:

Über einen Druck auf das Schlauchende (15) kann die Menge des ausströmenden Wassers eingestellt werden.

- Setzen Sie die Kappe (57) auf den Schlauch (15) und positionieren sie ihn auf die Halterung.

12.1 WARTUNG UND REINIGUNG



HINWEIS:

Bezüglich Informationen und Warnungen an die Wartung oder Reinigung, folgen Sie den in der Broschüre angegebenen Anweisungen „Sicherheitshinweise für Bodenreiniger“.

TÄGLICH AUSZUFÜHRENDE MASSNAHMEN

12.1.a - Leeren und Reinigen des Frischwassertanks (Abb. 15)



HINWEIS:

Am Ende der Reinigungsarbeiten muss der Frischwassertank (13) entleert und gesäubert werden, um Ablagerungen und Verkrustungen zu vermeiden.

Nach der Entleerung des Schmutzwassertanks, entleeren Sie den Frischwassertank (13) auf folgende Weise.

- Stellen Sie sich mit der Maschine in die Nähe eines Abflusses.
- Den Schlauch (17) aus der Halterung ziehen, nach unten in Richtung Abfluss ziehen, den Stopfen (57) öffnen und das Wasser abfließen lassen.
- Waschen Sie das Innere des Tanks, wobei Sie den Auslaufschlauch offen lassen, und füllen Sie Frischwasser in die obere Öffnung.
- Am Ende der Reinigungsarbeit heben Sie den Schlauch (17) hoch, verschließen Sie ihn mit der Kappe (57) und hängen Sie den Schlauch in die entsprechenden Halterungen.

12.1.b - Reinigung des Schmutzwassertanks (Abb. 16)



HINWEIS:

Am Ende der Reinigungsarbeiten muss der Schmutzwassertank gesäubert werden, um zu vermeiden, dass sich Ablagerungen und Krusten bilden und zur Vermeidung von Bakterien, Gerüche und Schimmelpilzen.



ACHTUNG:

Vor Anheben des Tanks (11), das Schmutzwasser vollständig ablassen.

- Entfernen Sie den Deckel (12).
- Den Schmutzwassertank (11) anheben.

- Lassen Sie den Schlauch (15) nach unten gehalten und ohne Deckel und füllen Wasser über die obere Öffnung (58) zur Säuberung des Tankes solange Wasser ein, bis aus dem Entleerungsschlauch sauberes Wasser austritt.
- Setzen Sie alles in umgekehrter Reihenfolge wieder ein.
- Entfernen und reinigen Sie den Ansaugfilter (59) mit fließendem Wasser, entfernen Sie alle Stücke von Papier, Holz, etc ..., dass es blockieren.

12.1.c - Reinigung des Bodenwischers (Abb. 17)

Um den Wischer (20) richtig zu reinigen muss er folgendermaßen entfernt werden:

- Den Schlauch (16) vom Wischer (20) abziehen.
- Die Drehknöpfe (36) lockern und den Wischer (20) entfernen.
- Den Wischer und besonders die die Gummis (60) säubern ebenso wie das Innere des Ansauganschlusses (56).



BEMERKUNG:

Sollten Sie während der Reinigung feststellen, dass die Gummis (60) defekt oder abgenutzt sind, wechseln Sie sie aus oder drehen Sie sie um.

- Bauen Sie alles wieder in umgekehrter Reihenfolge ein.

12.1.d - Reinigung der seitlichen Schutzgummis (Abb. 18)

Um eine ordnungsgemäße Reinigung der Seitenschweller (61) zu machen, heben und waschen Sie die Gummis (62) an.



BEMERKUNG:

Sollten Sie während der Reinigung feststellen, dass die Gummis (62) defekt oder abgenutzt sind, wechseln Sie sie aus oder drehen Sie sie um.

- Seitenschweller niedrigeren (61).



ACHTUNG:

Heben Sie nicht die Seitenschweller mit dem Gehäuse (63) entfernt.

MASSNAHMEN, DIE ALLE 3 MONATE DURCHZUFÜHREN SIND

12.1.e - Überprüfen Sie den Verschleißzustand der Lenkerkette (Abb. 19)

- Kontrollieren Sie den Verschleiß- und Verrostungszustand der unter der Maschine bei den Vorderrädern befindlichen Kette (66). Wenn Die Kette Spuren von Verrostung aufweist, muss Sie ausgetauscht werden. Hierzu wenden Sie sich an den technischen Kundendienst.

BEI BEDARF DURCHZUFÜHRENDE MASSNAHMEN

12.1.f - Auswechseln der Bürsten (Abb. 20)

Eine Auswechslung der Bürste wird notwendig, wenn die Borsten durch Abnutzung kürzer wie 2cm geworden sind oder auch wenn in Abhängigkeit des zu reinigenden Fußbodens. Zum Auswechseln gehen Sie wie folgt vor:

- Führen Sie eine Hand unter die Bürstenhaltergruppe (19) ein. Um die Bürste auszuklinken, drehen Sie sie ruckartig in Gegendrehrichtung.
- Positionieren Sie unter die Bürstenhaltergruppe (19) die neuen Bürsten.
- Setzen Sie sich auf den Fahrstuhl und drehen Sie den Schlüssel (29 Abb. 9) in Position "ON".
- Legen Sie einen Gang ein.
- Drücken sie die Taste  (43 Abb. 9), um die Drehung Bürsten zu aktivieren; die Bürstengruppe senkt sich ab.
- Das Beschleunigungspedal (7 Abb. 10) drücken, damit die Bürstenflansche sich drehen und die Bürsten aufnehmen können; sobald die Bürstensätze eingerastet sind, das Pedal wieder loslassen.

- Drücken Sie erneut die Taste  (43 Abb. 9) und drehen Sie den Schlüssel (29 Abb. 9) in Position "OFF".

12.1.g - Reinigung des Frischwasserfilters (Abb. 21)

- Stellen Sie sicher, dass der Tank (13) leer ist.
- Den Stopfen (22) lösen und den Filtereinsatz (64) herausnehmen.
- Den Filtereinsatz (64) herausnehmen unter fließendem Wasser reinigen.
- Alles nach in umgekehrter Reihenfolge zusammensetzen, so dass Sie die Dichtung (65) richtig positioniert ist.

12.1.h - Auswechseln des Wischergummis (Abb. 22)

Wenn Sie bemerken, dass die Trocknung des Bodens schwierig wird oder dass auf dem Boden einige Wasserspuren bleiben, wird es nötig sein, den Verschleißgrad der Wischergummis (20) zu kontrollieren:

- Entfernen Sie die Wischergruppe (20) wie im Abschnitt „Reinigung des Wischers“ beschrieben.
- Schrauben Sie die Flügelmuttern (67) auf und entfernen Sie die Gummis (60).



BEMERKUNG:

Wenn die Gummis (60) nur auf einer Seite abgenutzt sind, können Sie gedreht werden.

- Ersetzen oder drehen Sie die Gummis (60) um, ohne sie miteinander zu vertauschen.
- Bauen Sie alles wieder in umgekehrter Reihenfolge ein.



BEMERKUNG:

Es können zwei Arten von Gummis verwendet werden:

Gummi aus Paragummi für alle Bodenarten und Gummis aus Polyurethan für ölverschmutzte Böden von Werkstätten.

12.1.i - Auswechseln der seitlichen Gummischütze (Abb. 23)

Wenn die seitlichen Schutzgummis (62) das Wischwasser nicht mehr enthalten und es herausläuft, sollten Zustand und Abnutzung geprüft werden:

- Den seitlichen Gummischutz abnehmen, wie im Abschnitt „Reinigung der seitlichen Gummischütze“ beschrieben.
- Die Schrauben (68) lösen und das Schutzgummi (62) abnehmen.



BEMERKUNG:

Wenn die Gummis (62) nur auf einer Seite abgenutzt sind, können Sie gedreht werden.

- Ersetzen oder drehen Sie die Gummis (62) um, ohne sie miteinander zu vertauschen.
- Bauen Sie alles wieder in umgekehrter Reihenfolge ein.

12.1.j - Einstellung der Schräge des Bodenwischers (Abb. 24)

- Schalten Sie die Maschine an und Drücken sie die Taste (40 Abb. 9) "", die Wischergruppe senkt sich ab.
- Schalten Sie in Vorwärtsgang und lassen Sie sie ein paar Meter bewegen, dann steigen Sie aus der Maschine aus.
- Betätigen Sie die Gewindestange (69), um den Winkel der Abstreifer (60) zum Boden einzustellen. Drehung in Uhrzeigersinn, wenn sie einen höheren Einfallswinkel haben, entgegengesetzt, wenn sie einen niedrigeren Einfallswinkel haben.



BEMERKUNG:

Der korrekte Winkel ist erreicht, wenn sich während des Betriebs keine Flüssigkeitschlieren auf dem Boden bilden und der Abstreifer einen über die ganze Länge durchgehenden Winkel aufweist.

12.1.k - Kontrolle des Verschleißzustandes der drei Räder (Abb. 25)

- Kontrollieren Sie regelmäßig den Verschleißzustand der drei Räder (8) und (23); wenn sich Abnutzungen oder Schäden zeigen müssen sie ausgetauscht werden. Wenden Sie sich hierzu an den technischen Kundendienst.



GEFAHR:

Ein Fortfahren der Arbeit mit verschlissenen oder beschädigten Rädern bedeutet eine Gefahr für den Bediener, da die Maschine eine schlechtere Bodenhaftung in den Kurven hat.

12.1.l - Auswechselung der Sicherungen (Abb. 26)



HINWEIS:

Ersetzen Sie die durchgebrannten Schmelzsicherungen mit einer gleicher Amperezahl.

- Die Sicherung (70) am positiven Batteriepol wird folgendermaßen ausgewechselt:



HINWEIS:

Erst sicherstellen, dass der Schmutzwassertank geleert wurde.

- Den Netzstecker (26) aus der Steckdose (5) ziehen.
- Den Schmutzwassertank (11) am entsprechenden Griff (25) anheben.

Sicherung (70) - 150A
Batteriesicherung.

Sicherung (71) - 10A

Sicherung für das Schaltpult.

- Für die Aufrüstung der Sicherung (71), entfernen Sie die Platte (72), Lösen der Schrauben und drehen Sie die (49), um sie zu aktivieren.

12.1.m - Einstellung des Aufladegeräts (Abb. 27)



HINWEIS:

Die Maschine ist ab Werk mit einer Arbeitsstandardeinstellung mit Gel-Batterien des Typs „Sonnenschein“ vorgerüstet.



ACHTUNG:

Dieser Vorgang darf nur von spezialisiertem Fachpersonal vorgenommen werden.

Standardeinstellung mit Gel-Batterien des Typs Sonnenschein

- Das Gehäuse (A) des äußeren Batterie-ladegerätes abnehmen und sicherstellen, dass die Schalter (1-2-3-4) wie auf der Abb. (B) dargestellt geschaltet sind.

Ein Einstellung kann folgendermaßen geändert werden:

Einstellung für Gel-Batterien, die nicht vom Typ Sonnenschein sind

- Sicherstellen, dass die Schalter (1-2-3-4) wie auf der Abb. (C) dargestellt geschaltet sind.

Einstellung für Säurebatterien

- Sicherstellen, dass die Schalter (1-2-3-4) wie auf der Abb. (D) dargestellt geschaltet sind.



HINWEIS:

Betätigen Sie nur die Switchs (1 - 2 - 3 - 4); ändern Sie nicht deren Position (5 - 6 - 7 - 8).

PROBLEM - URSACHE - BEHEBUNG

| PROBLEM | URSACHE | BEHEBUNG |
|---|----------------------------------|--|
| Bei Drehen des Schlüssels schaltet sich die Maschine nicht ein. | Batterie leer. | Ladezustand der Batterien überprüfen. |
| | Hauptsicherung durchgebrannt. | Ersetzen der Sicherung auf dem Batteriekabel. |
| | Fehlerhafter Schlüssel. | Ersetzen Sie den Schlüssel.. |
| Bürste dreht sich nicht. | Leerlauf. | Den Vorwärts- oder Rückwärtsgang einlegen. |
| | Motorprobleme. | Ersetzen Sie den Motor. |
| | Platinenfehler. | Ersetzen Sie die Karte. |
| Ansauger funktioniert nicht. | Schmutzwassertank voll. | Den Tank leeren. |
| | Fehlerhafter Turbinenmotor. | Ersetzen Sie den Motor. |
| | Platinenfehler. | Ersetzen Sie die Karte. |
| Die Maschine trocknet nicht oder trocknet nicht gut und lässt Wasserstreifen auf dem Boden. | Ansauger ausgeschaltet. | Ansauger einschalten. |
| | Ansaugschlauchverstopft. | Den Ansaugschlauch, der den Wischer mit dem Schmutzwassertank verbindet, kontrollieren und eventuell reinigen. |
| | Schmutzwassertank voll. | Den Schmutzwassertank leeren. |
| Wasser tritt nicht aus. | Wischergummis verschlissen. | Die Wischergummis umdrehen oder ersetzen. |
| | Tank ist leer. | Den Tank füllen. |
| | Defekte Wasserpumpe. | Ersetzen Sie die Wasserpumpe. |
| | Platinenfehler. | Ersetzen Sie die Platine |
| | Filter verstopft. | Den Filter reinigen. |
| | Magnetventil funktioniert nicht. | Den technischen Kundendienst rufen. |

| PROBLEM | URSACHE | BEHEBUNG |
|--|--|---|
| Die Maschine bewegt sich nicht in Arbeitsbedingungen. | Der Bediener sitzt nicht korrekt auf dem Fahrersitz. Motorwheel defekt. Gang nicht eingelegt. Platinenfehler. Sensor "Bediener anwesend" defekt. | Bitte korrekt auf dem Bedienerplatz Platz nehmen. Motorwheel ersatz. Den Gang über die entsprechende Steuerung einlegen. Ersetzen Sie die Karte. Rufen Sie zur Auswechslung den Kundendienst. |
| Bodenreinigung ist unzureichend. | Falsche Bürsten oder Reinigungsmittel. Bürste verbraucht. | Benutzen Sie dem Boden oder dem Grad der Verschmutzung angepasste Bürsten und Reinigungsmittel. Bürste ersetzen. |
| Der Indikator  "Löschungstank leer blinkt weiter. | Tank leer. Hahn zuge dreht. Störungen des Messsystems. | Füllen Sie den Tank. Drehen Sie den Wasserhahn auf. Ersetzen Sie den Durchflussmesser. |

Zeichenerklärung:

BATT Batterie
CN1 6-Pin-Anschluss Display - Karte
CN2 20-Pin-Anschluss Elektronische Karte
CN3 12-polige Anschlusskarte
CN4 4-Pin-Stecker-Karte- Anzeige
CN6 Batteriestecker
CH Zündschlüssel
E.V. Magnetspule
F1 150A Sicherung
F2 10A rückstellbare Sicherung
FLUS Durchflussmesser
MA Saugmotor
MS1 Bürstenmotor 1
MS2 Bürstenmotor 2
MT Zugmaschine
PA Wasserpumpe
PC Chemische Pumpe
PT Potentiometer
S1 Touch Recovery-Level Sensor
TR Leistungsschalter

1..... Display
2..... Power ON
3..... Vorwärts -Rückwärtsgang
4..... Rückwärts
5..... Vorwärts
6..... Mikrositz
7..... Micro Lenkwinkel
8..... Touch-Zellebene
9..... Trasformator 36/12
10..... Bürstenaktuator
11..... Wischeraktuator
12..... Durchflussmesser
13..... Horn
14..... Lichter
15..... 47k Potentiometer
16..... Blinkende Leuchter
17..... Gaspedal

ELEKTRISCHE SCHALTPLÄNE

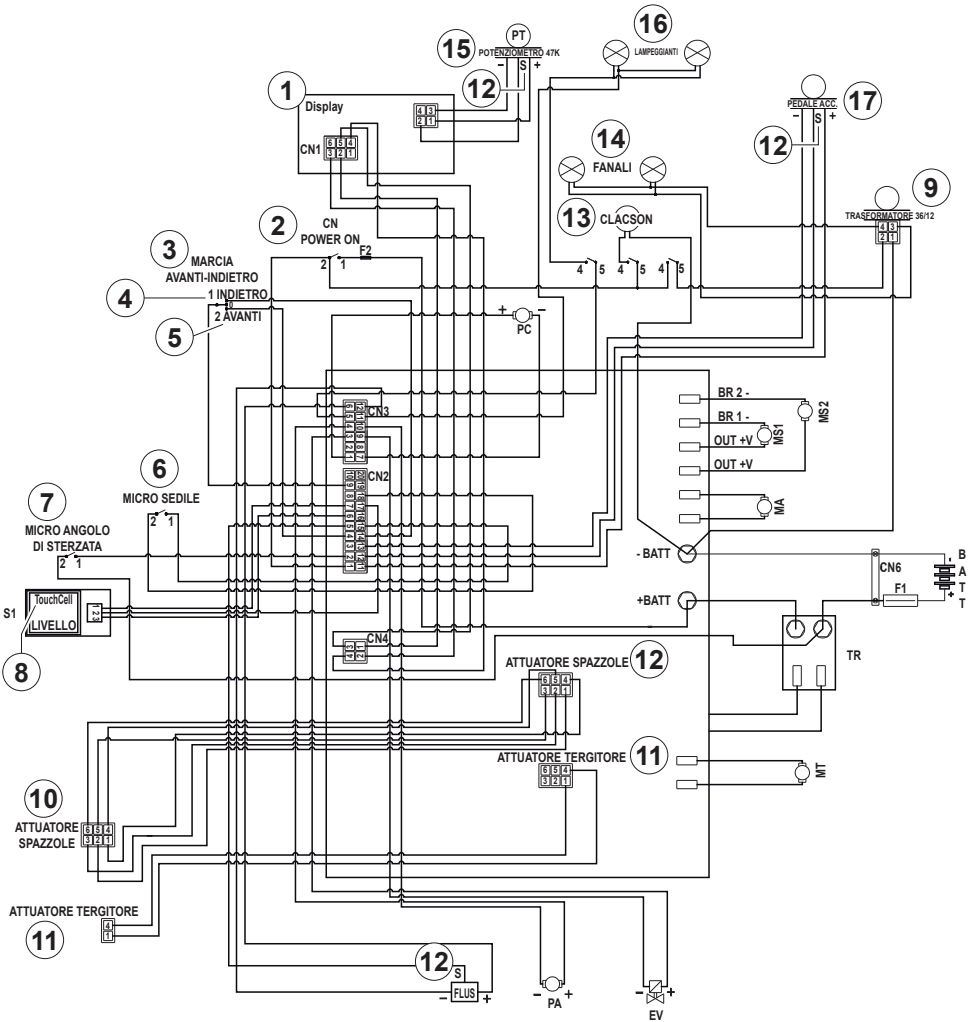

*Apreciado cliente,
Le agradecemos por haber elegido este producto, estamos seguros que le ayudará a mantener limpio sus ambientes.*

La fregadora-secadora de suelos que Usted ha adquirido ha sido diseñada para satisfacer sus exigencias periódicas en términos de uso y confiabilidad.

Somos conscientes que para que un buen producto perdure en el tiempo requiere de continuas actualizaciones que satisfagan las expectativas de quien diariamente lo usa. Nosotros esperamos contar con Usted no sólo como cliente, sino como el socio que transmite sus opiniones y sus ideas producto de la experiencia que en este sentido ha adquirido.

Índice

| | |
|---|-------------------|
| Datos técnicos | ESPAÑOL-3 |
| 1.1 Introducción | ESPAÑOL-5 |
| 1.1.a - Posición del operador | ESPAÑOL-5 |
| 1.1.b - Advertencias generales cuando se usa la máquina | ESPAÑOL-5 |
| 1.1.c - Advertencias generales durante el mantenimiento | ESPAÑOL-5 |
| 1.2 Uso no contemplado de la máquina | ESPAÑOL-5 |
| 1.3 Desinstalación y tratamiento como residuo de la máquina | ESPAÑOL-5 |
| 2.1 Conocimiento de la máquina | ESPAÑOL-5 |
| 3.1 Desembalaje | ESPAÑOL-5 |
| 3.1.a - Instalación de las baterías | ESPAÑOL-6 |
| 3.1.b - Descarga de la máquina de la plataforma de madera | ESPAÑOL-6 |
| 3.1.c - Equipamiento de la máquina | ESPAÑOL-6 |
| 4.1 Ensamblaje componentes | ESPAÑOL-6 |
| 4.1.a - Instalación del limpia pisos | ESPAÑOL-6 |
| 5.1 Carga de la batería | ESPAÑOL-6 |
| 5.1.a - Recarga de la batería a través del recarga baterías externo | ESPAÑOL-7 |
| 6.1 Descripción mandos de la máquina | ESPAÑOL-7 |
| 6.1.a - Panel de comunicaciones | ESPAÑOL-7 |
| 6.1.b - Acelerador | ESPAÑOL-9 |
| 7.1 Pantalla | ESPAÑOL-9 |
| 8.1 Configuración parámetros | ESPAÑOL-10 |
| 8.1.a - Configuración idioma | ESPAÑOL-11 |
| 8.1.b - Configuración tipo de batería | ESPAÑOL-11 |
| 8.1.c - Configuración brillo y contraste | ESPAÑOL-12 |
| 8.2 Emergencia | ESPAÑOL-12 |
| 8.3 Seguridad | ESPAÑOL-12 |
| 8.4 Alarmas durante el funcionamiento | ESPAÑOL-13 |
| 9.1 Llenado del depósito | ESPAÑOL-15 |
| 9.2 Tanque / Detergente/químico | ESPAÑOL-15 |
| 10.1 Funcionamiento | ESPAÑOL-15 |
| 10.1.a - Controles antes del uso | ESPAÑOL-15 |
| 10.1.b - Preparación de la máquina y elección del ciclo | ESPAÑOL-15 |
| 10.1.c - Uso de la máquina | ESPAÑOL-16 |
| 10.1.d - Fin de uso y apagado | ESPAÑOL-16 |
| 11.1 Vaciado del agua de retorno | ESPAÑOL-17 |
| 12.1 Mantenimiento y limpieza | ESPAÑOL-17 |
| 12.1.a - Vaciado y limpieza del depósito de agua limpia | ESPAÑOL-17 |
| 12.1.b - Limpieza del depósito de agua de retorno | ESPAÑOL-17 |
| 12.1.c - Limpieza del limpiador | ESPAÑOL-18 |
| 12.1.d - Limpieza de los faldones laterales | ESPAÑOL-18 |
| 12.1.e - Control del estado de desgaste de la cadena de dirección | ESPAÑOL-18 |
| 12.1.f - sustitución de las escobillas | ESPAÑOL-18 |
| 12.1.g - Limpieza del filtro de agua limpia | ESPAÑOL-19 |
| 12.1.h - Sustitución de los cauchos de la escobilla | ESPAÑOL-19 |
| 12.1.i - Sustitución de los cauchos de los faldones laterales | ESPAÑOL-19 |
| 12.1.j - Regulación incidencia del limpiador | ESPAÑOL-19 |
| 12.1.k - Control del estado de desgaste de las tres ruedas | ESPAÑOL-20 |
| 12.1.l - Sustitución de fusibles | ESPAÑOL-20 |
| 12.1.m - Configuración del recarga baterías | ESPAÑOL-20 |
| Problemas - causas - soluciones | ESPAÑOL-21 |
| Esquema eléctricos | ESPAÑOL-23 |

Datos técnicos

| | R150 FD85 | R150 FD100 |
|---|--------------------------------------|-----------------------------------|
| Tipo de conducción | Operador a bordo | |
| Características | | |
| Funcionamiento | Baterías | |
| Tipo de baterías | N° 6 - 6V - 240Ah - (C5) | |
| Alimentación | Batería 36V | |
| Potencia instalada | 2350 W | 2350 W |
| Avance | Tracción hacia delante / atrás | |
| Anchura pista de lavado | 850 mm | 1000 mm |
| Anchura de aspiración | 1100 mm | 1300 mm |
| Rendimiento horario teórico | 5000 m ² /h | 6000 m ² /h |
| Vibración del sistema mano-brazo | 2.03 m/s ² | |
| Vibración del cuerpo entero | 0.63 m/s ² | |
| Presión sonora | 67 db(A) Norm. / 59 db(A) Bajo ruido | |
| Inseguridad KpA | 0.75 dB (A) | |
| Cepillos | | |
| Diámetro / pad / número | 440 mm / 17" x 2 | 508 mm / 20" x 2 |
| Potencia motor / número | 500 W x 2 | 500 W x 2 |
| Velocidad del motor | 135 rpm / min. | 135 rpm / min. |
| Presión específica | 23 / 29 / 39 gr / cm ² | 24 / 29 / 37 gr / cm ² |
| Tracción | | |
| Maximum slope vacuum surmountable | 16 % | |
| Potencia del motor / número | 600 W | |
| Velocidad máxima de avance durante el trabajo | 6 km/h | |
| Aspiración | | |
| Potencia motor | 600 W | |
| Depresión (columna de agua) | 165 / 1700 mbar / mmH ₂ O | |
| Capacidad de aire | 32 l / sec | |

| | R150 FD85 | R150 FD100 |
|-------------------------|-----------------------|-----------------------|
| Depósito | | |
| Tipología | Doble tanque | |
| Recirculación | No | |
| Capacidad de solución | 150 l | |
| Capacidad de retorno | 160 l | |
| Dimensiones | 1850 x 1020 x 1380 mm | 1850 x 1100 x 1380 mm |
| Peso | | |
| Peso en vacío | 284 Kg | 296 Kg |
| Peso con baterías | 572 Kg | 584 Kg |
| Peso en orden de marcha | 802 Kg | 814 Kg |

1.1 INTRODUCCIÓN



PELIGRO:

Antes de utilizar la máquina leer cuidadosamente el manual “**ADVERTENCIA DE SEGURIDAD PARA SECADORA DE SUELOS**” anexo del presente y los complementos indicados en lo sucesivo.

1.1.a - Posición del operador

El operador, durante el uso de la máquina está sentado en el asiento con su manos en el volante.

1.1.b - Advertencias generales cuando se usa la máquina

- NO abandonar la máquina sobre superficies inclinadas superiores al 16%.
- La pendiente máxima superable a vacío es del 16%.
- Está absolutamente prohibido realizar curvas en rampa; ya que hay peligro de vuelque.
- Evitar utilizar la máquina en ambientes con riesgo de caída de objetos.

1.1.c - Advertencias generales durante el mantenimiento

- **En las operaciones de limpieza y de lavado no usar detergentes agresivos, ácidos, lejías, etc. y poner mucha atención a las partes eléctricas.**
- **No lavar la máquina con chorros de agua directos o a presión.**

1.2 - USO NO CONTEMPLADO DE LA MÁQUINA

- **No utilizar la máquina con un depósito de recuperación abierto;**
- **No circular con pies / piernas colgando;**
- **No realizar maniobras repentinas sobretodo en bajada.**



ADVERTENCIA:

La máquina está habilitada para el transporte de una SOLA persona.

1.3 - DESINSTALACIÓN Y TRATAMIENTO COMO RESIDUO DE LA MÁQUINA



PELIGRO:

Las baterías están consideradas desechos especiales por lo que deben ser eliminadas en correspondientes centros de recogida tal y como está indicado por las normativas en vigor del país de uso.

2.1 - CONOCIMIENTO DE LA MÁQUINA (Fig. 1)

- 1) Volante.
- 2) Panel de mandos.
- 3) Asiento.
- 4) Palanca de regulación del asiento.
- 5) Enchufe/toma batería.
- 6) Peana apoya pies.
- 7) Pedal acelerador.
- 8) Ruedas posteriores.
- 9) Luces de trabajo.
- 10) Girofaros.
- 11) Depósito agua de retorno.
- 12) Tapa depósito agua de retorno.
- 13) Depósito de agua limpia.
- 14) Orificio de llenado agua limpia.
- 15) Tubo de carga de agua limpia.
- 16) Tubo de aspiración de agua del limpia pisos.
- 17) Tubo de descarga de agua limpia.
- 18) Muelle a gas.
- 19) Grupo de cepillos.
- 20) Limpia pisos.
- 21) Faldones laterales.
- 22) Filtro de agua.
- 23) Rueda de dirección y de tracción.

3.1 - DESEMBALAJE (Fig. 2)

Una vez removido el embalaje de acuerdo con las instrucciones que están consignadas en el mismo embalaje, controlar que la máquina y todo el equipamiento de serie estén completos e íntegros.

Si se encuentran daños evidentes, contactar al distribuidor de la zona y al transportador dentro de los 3 días siguientes a su recibimiento.

- Retirar el sobre (24) con los accesorios de equipamiento.

3.1.a - Instalación de las baterías (Fig. 3)

- Levantar el depósito de retorno (11) gracias a las manillas correspondientes (25). El depósito se mantendrá en posición abierta gracias al correspondiente muelle a gas (18).
- Posicionar las baterías tal como se indica en la figura, conectándolas según se indica en el esquema, utilizando los cables y los enchufes proporcionados.
- Conectar el enchufe (26) de las baterías con la toma (5).
- Bajar el depósito de retorno (11) acompañando su bajada.



NOTA:

La conexión de las baterías debe ser realizada por personal especializado.

3.1.b - Descarga de la máquina de la plataforma de madera (Fig. 4 - 5)

- Colocar una rampa (27) y engancharla a la plataforma de madera.
- Retirar los bloques (28) de madera colocados sobre las tres ruedas.
- Sentarse en el asiento en posición de conducción.
- Girar la llave (29) en "ON".
- Girar el potenciómetro (30) a la mitad de su marcha.
- Actuar en el selector de dirección (31) poniéndolo en "▲" (marcha hacia delante) o "▼" (marcha atrás), luego apretar el pedal del acelerador (7) y bajar de la plataforma mediante la rampa.

3.1.c - Equipamiento de la máquina (Fig. 6)

Los accesorios de equipamiento son los siguientes:

- 32) Manual de uso y mantenimiento de la máquina.
- 33) Manual de instrucciones del recarga baterías (si está presente).
- 34) N° 2 cepillos (montados en la máquina).

4.1 - ENSAMBLAJE COMPONENTES

4.1.a - Instalación del limpia pisos (Fig. 7)

- Introducir el limpia pisos (20) en la placa (35) de sujeción y fijarlo atornillando los dos pomos (36).
- Conectar el tubo de aspiración (16) sobre la boca de llenado del limpia pisos.

5.1 CARGA DE LA BATERÍA



PELIGRO:

Efectuar la carga de las baterías en locales bien ventilados y conformes con las normas vigentes en el país de uso.

Para las informaciones relativas a la seguridad sujetarse a lo descrito en el capítulo 1 del presente manual.



ADVERTENCIA:

Para las informaciones y las advertencias relativas a la batería y al cargador de baterías de a bordo (si existe sujetarse a lo indicado en el manual del cargador de baterías que se adjunta al presente).



ADVERTENCIA:

La máquina sale de fábrica calibrada para el funcionamiento con baterías de gel.

Si se tuvieran que instalar baterías de otro tipo, ver el apartado "configuración parámetros".

Se prohíbe usar la máquina con baterías de gel con calibrado para baterías de ácido u otro.



NOTA:

Para la recarga completa de las baterías se necesitan 10 horas. Evitar recargas parciales.

5.1.a - Recarga de la batería a través del recarga baterías externo (Fig. 8)

- Portarse con la máquina cerca de la estación de recarga de las baterías.
- Retirar el enchufe (26) de las baterías de la toma (5) del sistema.
- Conectar el enchufe (26) de las baterías a la toma (37) del recarga baterías externo.
- Al finalizar la recarga de las baterías volver a conectar el enchufe (26) de las baterías a la toma (5) del sistema.

6.1 - DESCRIPCIÓN MANDOS DE LA MÁQUINA

6.1.a - Panel de comunicaciones (Fig. 9)

29) Llave de encendido

- Girando a la derecha "ON" se provee de tensión a los circuitos, habilitando el funcionamiento de la máquina. Girando a la izquierda "OFF" se corta la tensión a los circuitos y se puede extraer la llave.

30) Potenciómetro regulación velocidad máxima

- Se puede regular la velocidad máxima de "0" a "6" km/h a través del potenciómetro (30).
- Girando el potenciómetro (30) en sentido horario la velocidad sube, girándolo en sentido antihorario disminuye.
 - Presionando el acelerador la velocidad será proporcionada a la velocidad máxima configurada.

31) Selector de dirección



- Predispone en funcionamiento de la máquina.
- Llevando el selector hacia delante "▲" la máquina trabaja con marcha adelante, llevando el selector atrás "▼" la máquina va marcha atrás y se activa en zumbador de marcha atrás; dejando el selector en posición central "0" la máquina queda en punto muerto.

38) Pantalla



- Véase párrafo ("Mandos pantalla").



39) Botón no utilizado.

40) Botón de arranque del aspirador

- La llave (29) en posición "ON" habilita el funcionamiento del aspirador.
- Presionando el botón (40) "" se inicia la aspiradora, en el display se ilumina el símbolo "" y, si la marcha hacia delante está insertada o si la máquina está en neutro, el enjugador se baja.
- Presionando el botón (40) "" una otra vez la aspiradora se para y el enjugador se levanta.
- Si la máquina está parada, enjugador bajado y llave (29) en posición "ON" después de un período de tiempo de inactividad el enjugador se levantará automáticamente.

42) Pulsador funcionamiento silencioso

- Presionando el pulsador (42) "" se reduce la velocidad de la turbina de aspiración reduciendo notablemente el ruido que la máquina emite; con la función habilitada en la pantalla aparece el símbolo "".

Volviendo a presionar el pulsador (42) "" se deshabilita la función y la máquina reanuda su funcionamiento en modo estándar; en la pantalla desaparece el símbolo "".

**NOTA:**

Apagando la turbina de aspiración con la modalidad "funcionamiento silencioso" habilitada, el funcionamiento de la turbina se conmutará automáticamente en modalidad "funcionamiento estándar" durante el tiempo de retardo de apagado.

**43) Interruptor cepillos (ON/OFF)**

- La llave (29) en posición "ON" habilita el funcionamiento de las escobillas.
- Presionando el botón (43) se baja el grupo de cepillos;
- en la pantalla se ilumina el símbolo .
- Los cepillo empiezan a girar cuando se presiona el acelerador, se paran cuando el acelerador está levantado.

**NOTA:**

Los cepillos giran tanto con la marcha adelante como con la marcha atrás y si la máquina está parada con potenciómetro (30) posicionado en "0".

- Con máquina parada, cabeza bajada y cepillos parados con llave (29) en posición "ON" después de un periodo de tiempo de inactividad la cabeza se levanta automáticamente.
- Si se presiona el botón (43)  con cepillos en rotación, los cepillos se paran, el grupo se levanta y se apaga el símbolo en el display.

**44) Botón avisador acústico**

- Pulsando el botón  se activa el avisador acústico.
- La llave (29) en posición "ON" habilita su funcionamiento.

**45) Botón del girofaro**



- Apretando el botón, con llave (29) en posición "ON" se accionan los girofaros.



**46) Botón luces de trabajo**

- Apretando el botón, con llave (29) en posición "ON", se accionan las luces de trabajo.



**47) Botón suministro de agua**



- El suministro de agua se activa por la llave (29) en posición "ON", por el botón (43)  insertado y por el acelerador presionado.

- Presionar el botón (47) , en el display aparece el símbolo , y se prepara la abertura de la electroválvula agua. El funcionamiento de la misma es controlado por el acelerador presionado.



Presionando repetidamente el botón (47)  se incrementa la cantidad de agua; llegando a la cantidad máxima, mostrada en el display por el símbolo , si se presiona el botón (47)  se desactiva la función.

**48) Botón dosificador agente químico**

- El suministro del agente químico está activado por la llave (29) en posición "ON", por los botones (47)  y 43  insertados y por el acelerador presionado.

- Presionar el botón (48)  en el display aparece el símbolo , y se prepara la dosificación del agente químico. El funcionamiento de la bomba dosificadora está controlado por el acelerador presionado.

Presionando repetidamente el botón (48)  se aumenta la cantidad de agente químico; llegando a la canti-

dad máxima mostrada en el display por el símbolo  presionando el botón (48)  una otra vez se desactiva la función.

i **NOTA:**

En caso de vaciamiento de la planta de dosificación del agente químico, después de haber substituido el tanque manteniendo la presión por al menos "5" segundos el botón (48)  se activa el proceso de purga aire de duración de unos 40 segundos; dicha función se activa sólo con máquina parada, llave (29) en posición "ON" y selector de marcha (31) en neutro.

50)  Botón ECO

- Presionando el botón (50)  los parámetros de agua, agente químico, aspiración y presión cabeza toman los siguientes valores:

- Flujo de agua = 3ª marca.
- Agente químico = posición 1 (0,2%).
- Aspiración = modalidad silenciosa (50%).
- Presión cepillos al suelo = presión mínima.



51) Regulación presión cepillos

- Con cabeza bajada es posible regular la presión de los cepillos al suelo en tres posiciones:

• **Presión mínima=**
en el display aparece el siguiente símbolo .

• **Presión media=**
en el display aparece el siguiente símbolo .

• **Presión máxima=**
en el display aparece el siguiente símbolo .

- Presionando el botón (51a)  el valor aumenta; presionando el botón (51b)  el valor disminuye.

i **NOTA:**

Cada vez que el grupo cabeza sube (posición de descanso), la presión cepillos se posiciona al mínimo.

i **NOTA:**

Esta función está dotada de un sistema de seguridad que señala automáticamente un excesivo consumo de corriente de los motores cepillos y es capaz de cambiar automáticamente la presión cepillos al suelo llevándola en la posición más adecuada.

6.1.b - Acelerador (Fig. 10)

- Apretando el pedal del acelerador (7), la máquina se mueve hacia delante o hacia atrás, según como esté colocado el selector de dirección.
- Liberando el acelerador (7) la máquina retrasa hasta pararse. Unos segundos después, con máquina parada, se inserta automáticamente el freno de estacionamiento; este freno se desactivará presionando el acelerador (7) con marcha adelante o atrás insertada.

7.1 PANTALLA (Fig. 9)

El salpicadero de comunicaciones está equipado con un display (38) que se ilumina girando la llave de arranque en posición "ON".

En la pantalla se visualizan los siguientes pictogramas:



"A"  = **Batería**

Indica el estado de carga de la batería;





"A1"  = batería cargada;

"A2"  = batería descargada.

 = **Aspirador en funcionamiento**

Se visualiza en la pantalla cuando se selecciona la tecla (40)  indicando que el aspirador funciona; volviendo a presionar la tecla (40)  para parar el funcionamiento el pictograma  parpadea durante algunos segundos y desaparece cuando se para el aspirador.



 = **Funcionamiento silencioso**
Con aspiradora trabajando.

Se visualiza en el display cuando se presiona el botón (42)  indicando que la aspiradora funciona con un régimen de vueltas reducido; presionando el botón (42) , una otra vez el símbolo  desaparece y se visualiza el símbolo , accionando el funcionamiento normal.

 = **Predisposición suministro de agua**

Se visualiza en el display cuando se selecciona el botón (47)  indicando que la electroválvula de suministro agua está activada.

 = **Predisposición rotación cepillo**

Se visualiza en el display cuando se selecciona el botón (43)  indicando que la rotación del cepillo está activada; presionando el botón (43)  una otra vez se desactiva el funcionamiento del motor rotación cepillo, el pictograma  desaparece y la cabeza se levanta.

 = **Máximo nivel de líquido en el tanque de recuperación**

Se visualiza cuando el líquido en el tanque de recuperación ha alcanzado el nivel máximo.

 = **Tanque agua limpia vacío**

Se visualiza parpadeando cuando el tanque agua limpia ha llegado al nivel mínimo; la máquina sigue trabajando de todos modos. El indicador se apaga sólo en presencia de las siguientes condiciones:

- tanque lleno;
- unos segundos después de reutilización de la máquina.

 = **Modalidad ECO**

Se visualiza cuando se activa la función ECO a través del botón (50) .

 = **Acelerador presionado**

Este símbolo se inserta al inicio de la máquina indicando una secuencia errónea de operación de arranque, para eliminar la alarma insertado eliminar liberar el acelerador (7) (Fig. 10).

 = **Dispenser de agente químico**

Se visualiza en el display cuando se presiona el botón (48)  indicando la cantidad de agente químico tratado, con la % di dosificación al lado:

- Los porcentajes ajustables son:
0,3% - 0,5% - 1% - 2% - 3%.

8.1 CONFIGURACIÓN PARAMETROS (Fig. 9)



El operador puede acceder al menú para configurar los siguientes parámetros:

Idioma;

Tipo de baterías;

Brillo / Contraste.

Para acceder al menú realizar lo siguiente:

- Presionar y mantener presionados los botones (47)  y (42) , entonces girar la llave de arranque (29) para iniciar la máquina hasta que visuali-

ce la siguiente pantalla:



ID CHECK = CONTROL ID
INSERT PASSWORD = INGRESAR CONTRASEÑA

- Suelte los botones pulsadas.
- Insertar la Password presionando los botones (51) “+” o “-” hasta que visualice en el display el número “10”.
- Presionar la tecla (48) “☺” para confirmar la contraseña y entrar en el menú de configuración parámetros; se visualiza la siguiente pantalla:



SETTINGS = AJUSTES
GENERAL SETS = CONFIGURACIONES GENERALES

- Para desplazarse dentro del menú de configuración de los parámetros, presionar la tecla (47) “☹” y en sucesión se ven las siguientes pantallas:



GENERAL SETS = CONFIGURACIONES GENERALES
LANGUAGE SELECTION = SELECCIÓN DEL IDIOMA
ITALIANO = ITALIANO

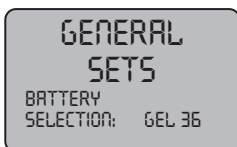

GENERAL SETS = CONFIGURACIONES GENERALES
BATTERY SELECTION = SELECCIÓN BATERÍA



GENERAL SETS = CONFIGURACIONES GENERALES
DISPLAY TUNE = BRILLO PANTALLA



GENERAL SETS = CONFIGURACIONES GENERALES
DISPLAY BRIGHTNESS = SINTONIZACIÓN PANTALLA

8.1.a - Configuración idioma

- Entrar en el menú de configuración de los parámetros hasta visualizar la siguiente pantalla:



GENERAL SETS = CONFIGURACIONES GENERALES
LANGUAGE SELECTION = SELECCIÓN DEL IDIOMA
ITALIANO = ITALIANO



- Seleccionar el idioma actuando sobre los botones (51) “+” o “-”, entonces presionar el botón (48) “☺” para confirmar su decisión.

8.1.b - Configuración tipo de batería

- Entrar en el menú de configuración de los parámetros hasta visualizar la siguiente pantalla:



GENERAL SETS = CONFIGURACIONES GENERALES
BATTERY SELECTION = SELECCIÓN BATERÍA

- Seleccionar el tipo de batería actuando sobre los botones (51) “” o “”, entonces presionar el botón (48) “” para confirmar su decisión;

GEL = Batería de Gel

AGM = Batería AGM



WET = Batería de ÁCIDO

8.1.c - Configuración brillo y contraste

- Entrar en el menú de configuración de los parámetros hasta visualizar la siguiente pantalla:





GENERAL SETS = CONFIGURACIONES GENERALES
DISPLAY BRIGHTNESS = SINTONIZACIÓN PANTALLA

- Seleccionar el tipo de luminosidad del display configurando un valor de “0 a 30” actuando sobre los botones (51) “” o “”, entonces presionar el botón (48)

- “” para pasar a la configuración del contraste.



GENERAL SETS = CONFIGURACIONES GENERALES
DISPLAY TUNE = BRILLO PANTALLA

- Seleccionar el tipo de contraste del display configurando un valor de “5 a 50” actuando sobre los botones (51) “” o “”, entonces presionar el botón (48) “” para confirmar su decisión.

8.2 EMERGENCIA (Fig. 8)

En casos de emergencia desenchufar el enchufe (26) de la toma (5); esto quita tensión a los circuitos bloqueando cualquier función de la máquina.



ADVERTENCIA:

Desenchufar el enchufe (26) con la máquina encendida sólo si es realmente necesario, se aconseja no utilizar este procedimiento para apagar la máquina, esto podría provocar daños serios a la misma.

8.3 - SEGURIDAD (Fig. 11)



ADVERTENCIA:

La máquina está dotada de un sensor (41) de presencia del operador; tal sensor bloquea todas las funciones de la máquina cuando el operador no se encuentra presente en el puesto de conducción y coloca a la misma en punto muerto.

8.4 - ALARMAS DURANTE EL FUNCIONAMIENTO (Fig. 9)

Cuando se presenta un mal funcionamiento de la máquina, en la pantalla (38) aparece el tipo de alarma como se detalla en la lista de aquí abajo.

Consultar el listado y seguir los procedimientos recomendados para restablecer el correcto funcionamiento de la máquina.

Si las soluciones recomendadas no resultan, contactar al servicio de asistencia técnica.

| Alarma | Significado | Solución |
|--|--|--|
| AL_1: Function Amp.Cepillos | Protección amperométrica cepillos | Verificar el modo de uso de la función cepillos. El motor cepillos ha detectado corriente elevada de trabajo. |
| AL_2: Function Amp.Aspirador | Protección amperométrica aspirador | Verificar la absorción del motor aspirador. El motor aspirador ha detectado una corriente elevada de trabajo. |
| AL_3: Function Potencia averiada | Estado de potencia dañado | Estado de potencia de los cepillos o del aspirador dañado: sustituir la ficha. |
| AL_4: Function Sobretensión | Sobretensión en las salidas del cepillo o del aspirador | Se ha detectado un cortocircuito en la salida del motor de los cepillos o aspirador: verificar las conexiones y el estado de los motores. |
| AL_5: Function Temperatura excesiva | Protección térmica en el estado cepillos/aspirador | Recalentamiento estado de potencia de los cepillos y aspirador: verificar las absorciones. |
| AL_6: Function Act1:endsw fail | Anomalía sobre lectura final de movimiento accionador cepillos | Anomalías en la configuración final de movimiento. Controlar conexiones y estado final de movimiento del accionador cepillos. |
| AL_7: Function Act2:endsw fail | Anomalía sobre lectura final de movimiento accionador enjugador | Anomalías en la configuración final de movimiento. Controlar conexiones y estado final de movimiento del accionador enjugador. |
| AL_8: Function Act1:timeout | Accionador cepillos: posición final no alcanzada | Posición accionador cepillos no alcanzada en el tiempo máximo previsto. Controlar conexiones accionador y/o eventuales obstáculos mecánicos. |

| Alarma | Significado | Solución |
|---|--|---|
| AL_9: Function Act2:timeout | Accionador enjugador: posición final no alcanzada | Posición accionador enjugador no alcanzada en el tiempo máximo previsto. Controlar conexiones accionador y/o eventuales obstáculos mecánicos. |
| AL_13: Traction Pedal failure | El pedal no responde | Verificar conexiones y estado del potenciómetro pedal. |
| AL_14: Traction Release Pedal | Pedal presionado al arranque | Detectado micro de marcha cerrado al arranque: liberar el pedal. |
| AL_15: Traction Temperatura excesiva | Protección térmica en el estadio tracción | Recalentamiento estadio de potencia de tracción: verificar las absorciones. |
| AL_16: Traction Potencia averiada | Estadio de potencia de tracción dañado | Estadio de potencia de tracción dañado: sustituir la ficha. |
| AL_17: Traction Sobretensión | Sobretensión en la salida de tracción | Se ha detectado un cortocircuito en la salida del motor de tracción: verificar las conexiones y el estado de los motores. |
| AL_18: Traction Amp.Tracción | Protección amperométrica Tracción | Verificar el modo de uso de la función tracción. El motor de tracción ha detectado una corriente elevada de trabajo. |
| AL_20: General EEprom Averiada | Error de lectura memoria interna | Sustituir la tarjeta. |
| AL_21: General key-off failure | Secuencia llave errónea | Detectado rebote en el señal de llave: verificar las conexiones y estado conexiones llave. |
| AL_22: General Relé general | Relé general dañado | El relé general a bordo de la tarjeta parece dañado: sustituir la tarjeta. |
| AL_23: General Sobretensión | Sobretensión | Detectada sobretensión en la tarjeta funciones. Controlar las conexiones de la batería. |
| AL_24: Traction Conexión Batt | Batería no conectada a la tarjeta funciones | Verificar el modo de uso de la función tracción. El motor de tracción ha detectado una corriente elevada de trabajo. |
| AL_25: General Conexión Tecl | Falta comunicación table-ro-funciones | Verificar las conexiones entre la tarjeta del teclado y las funciones. |

9.1 - LLENADO DEL DEPÓSITO (Fig. 1-12)



ADVERTENCIA:

Llenar el depósito sólo con agua limpia y a una temperatura no superior a los 50°C.

- Asegurarse que el tubo (17) esté enganchado correctamente al depósito gracias a los encastrados correspondientes.
- Abrir la tapa (14) del depósito de agua limpia (13).
- Introducir agua en el depósito (13) hasta llenar el depósito mismo.
- Al final del llenado del depósito cerrar la tapa (14).

9.2 - TANQUE DETERGENTE/QUÍMICO (Fig. 13)



NOTA:

Utilizar sólo detergentes que no sean espumosos y en la cantidad que recomienda su productor para el tipo de suciedad.



PELIGRO:

- En caso de contacto del detergente con ojos y piel, en caso de ingestión controlar la tarjeta de seguridad y de empleo del fabricante del detergente.
- Levantar la palanca (52) con el fin de desbloquear la tapa (53), entonces levantarla.
- Controlar que en el tanque (54) exista el producto necesario para el día de trabajo.

En caso de sustitución del tanque actuar como sigue:

- Quitar la tapa (55) extraer el tanque (54) e insertar un nuevo tanque de 5 litros y entonces insertar la tapa (55) con el tubo de aspiración.



NOTA:

Le taniche (54) da utilizzare sono del tipo standard da 5 litri che si trovano in commercio.

- Cerrar la tapa (53) y bloquearlo con el acoplamiento (52).
- Ejecutar el proceso de purga aire (descrita en este manual).

10.1 - FUNCIONAMIENTO (Fig. 1-7-9)

10.1.a - Controles antes del uso

- Controlar que el tubo (15) de descarga del depósito de recuperación esté correctamente enganchado y tapado.
- Controlar que el tubo (16) de aspiración del agua de la fregadora-secadora esté bien conectado en el depósito de retorno.
- Controlar que el acoplamiento (56) situado sobre el limpia suelos (20) no esté obstruido y que el tubo se encuentre correctamente conectado.
- Controlar el estado de carga de las baterías, girando la llave (29) en "ON" y la indicación de carga sobre la pantalla (38).

10.1.b - Preparación de la máquina y elección del ciclo (Fig. 9-10)

- Sentarse en el asiento del conductor.

Ciclo de trabajo:

- La máquina puede efectuar 4 ciclos de trabajo:

Ciclo de sólo secado:

- Para efectuar sólo el ciclo de secado presionar el botón " (40 Fig. 9), la aspiradora se inicia.

Ciclo de sólo cepillado:

- Para efectuar sólo el ciclo de cepillado presionar el botón " (43 Fig. 9), se preparará la rotación de los cepillos.

La rotación de los cepillos se inicia cuando la máquina, con acelerador (7 Fig. 10) presionado, empieza a moverse hacia delante u atrás, o con acelerador presionado y potenciómetro (30) girado en "0".

Ciclo lavado, cepillado:



- Presionar el botón  (43 Fig. 9) para preparar la rotación de los cepillos y

presionar el botón  (47 Fig. 9) para preparar el suministro de agua.

La rotación de los cepillos y el suministro de agua se inician cuando se presiona el acelerador con marcha adelante u atrás, o con máquina parada y potenciómetro (30 Fig. 9) girado en "0".

El selector de marcha debe ser siempre insertado.

Ciclo de lavado, cepillado, secado:

- Presionar el botón  (47 Fig. 9) para preparar el suministro de agua;
- presionar el botón  (43 Fig. 9), se prepara la rotación de los cepillos que se inician cuando se presiona el acelerador con marcha adelante insertada;
- presionar el botón  (40 Fig. 9), se inicia la aspiradora.

10.1.c - Uso de la máquina (Fig. 9)**PELIGRO:**

Prestar la máxima atención durante el uso de la máquina en rampas, para evitar vuelques o situaciones en las que la estabilidad de la máquina misma sea precaria.

**PELIGRO:**

Evitar maniobras repentinas y efectuar maniobras con el volante totalmente girado sólo a baja velocidad, considerando siempre las condiciones del suelo.

- Después de iniciar la máquina y elegir el tipo de ciclo insertar la marcha deseada actuando en el selector de marcha (31 Fig. 9).
- Accionar los girofaros (10 Fig. 1) y las luces de trabajo (9 Fig. 1).

- Iniciar le operaciones de limpieza actuando sobre el acelerador (7 Fig. 10).

**NOTA:**

Soltando el acelerador la rotación de los cepillos y la dispensación de agua se detienen.

**NOTA:**

La correcta limpieza y secado del suelo se realiza procediendo con la máquina hacia adelante, procedendo con la máquina marcha atrás el limpia suelos se eleva y no produce la aspiración del agua presente en el suelo.

- Eventualmente ajustar la cantidad de solución de lavado a través del botón  (48 Fig. 9).
- Controlar el estado de carga de las baterías a través de la pantalla (38 Fig. 9).

**NOTA:**

Cuando el operador sale de la máquina se inserta automáticamente el freno de estacionamiento.

**PELIGRO:**

Está prohibido estacionar la máquina en rampa.

10.1.d - Fin de uso y apagado (Fig. 9)

- Al final de las operaciones de limpieza detener en secuencia, la rotación de las escobillas y el aspirador actuando sobre los correspondientes mandos en función al tipo de ciclo utilizado.
- Girar la llave (29 Fig. 9) a "OFF".
- El freno de estacionamiento se inserta automáticamente.
- Vaciar y lavar el depósito de recuperación y el depósito de la solución como se indica en los apartados correspondientes.

11.1 - VACIADO DEL AGUA DE RETORNO (Fig. 14)



PELIGRO:

Hay que asegurarse que el depósito del agua de retorno (11) esté vacío antes de levantarlo.

Al terminar el ciclo de lavado o cuando el depósito (11) de agua de retorno está lleno, es necesario vaciarlo de la siguiente manera:



NOTA:

Para eliminar el agua de retorno se deben seguir los procedimientos establecidos por la legislación del lugar donde opere la máquina.

- Mover la máquina cerca a un sifón de desagüe.
- Desenganchar el tubo (15) del soporte.
- Quitar el tapón (57) del tubo (15) y vaciar completamente el agua del depósito.



NOTA:

Es posible regular la cantidad de agua que sale presionando la parte final de la manguera (15).

- Reintroducir el tapón (57) en el tubo (15) y reubicarlo en el relativo soporte.

12.1 MANTENIMIENTO Y LIMPIEZA



AVVERTENZA:

Para las informaciones y las advertencias relativas a las operaciones de mantenimiento o limpieza atenerse a lo que se indica en el manual "Advertencias de seguridad para secadora de suelos" anexo al presente.

OPERACIONES QUE DEBEN EFECTUARSE DIARIAMENTE

12.1.a - Vaciado y limpieza del depósito de agua limpia (Fig. 15)



AVVERTENZA:

Al terminar las operaciones de lavado es obligatorio vaciar y limpiar el depósito (13) con el fin de evitar residuos o incrustaciones.

Después de vaciar el depósito del agua de retorno, descargar el depósito de agua limpia (13), procediendo de la siguiente manera:

- Posicionarse con la máquina sobre un sifón de desagüe.
- Desconectar el tubo (17) de los enganches correspondientes, bajarlo hasta el suelo en el sifón de desagüe, quitar el tapón (57) y dejar desaguar totalmente el agua.
- Lavar el interior del tanque dejando el tubo de descarga abierto e introduciendo agua limpia desde la apertura superior.
- Al terminar la limpieza levantar el tubo (17), cerrar el tapón (57) y engancharlo en las respectivas lengüetas.

12.1.b - Limpieza del depósito de agua de retorno (Fig. 16)



AVVERTENZA:

Al terminar las operaciones de lavado, es obligatorio limpiar el depósito de agua de retorno para evitar residuos o incrustaciones, y para que no proliferen bacterias, olores y añublos.



PELIGRO:

Descargar el agua del depósito de retorno (11) antes de levantarlo.

- Retirar la cubierta (12).
- Levantar el depósito de agua de retorno (11).

- Dejando el tubo (15) bajado y el tapón removido, llenar con agua desde la apertura superior (58) limpiando el interior del depósito hasta que desde el tubo de vaciado salga agua limpia.
- Volver a colocar todo actuando en sentido inverso.
- Quitar y limpiar el filtro de aspiración (59) con agua corriente, quitando eventuales piezas de papel, madera etc... que lo bloquean.

12.1.c - Limpieza del limpiador (Fig. 17)

Para efectuar una correcta limpieza de la escobilla (20) es necesario quitarla procediendo como sigue:

- Conectar el tubo (16) desde la escobilla (20).
- Aflojar los mangos (36) y quitar la escobilla (20).
- Lavar la escobilla, especialmente los cauchos (60) y el interior de la unión de aspiración (56).



NOTA:

Si durante el lavado se observa que los cauchos (60) están dañados o desgastados, es necesario sustituirlos o invertirlos.

- Volver a poner todo, procediendo en sentido contrario.

12.1.d - Limpieza de los faldones laterales (Fig. 18)

Para realizar una correcta limpieza de faldones laterales (61) levantar y lavar los neumáticos para piso (62).



NOTA:

Si durante el lavado se observa que los cauchos (62) están dañados o desgastados, es necesario sustituirlos o invertirlos.

- Bajar los faldones laterales (61).



PELIGRO:

No levantar los faldones laterales con la carcasa (63) eliminada.

OPERACIONES QUE DEBEN REALIZARSE CADA 3 MESES

12.1.e - Control del estado de desgaste de la cadena de dirección (Fig. 19)

- Controlar el estado de desgaste y de corrosión de la cadena (66) situada debajo de la máquina próxima a la rueda delantera. Si la cadena se presenta con restos de corrosión es necesario sustituirla poniéndose en contacto con el servicio técnico de asistencia técnica.

OPERACIONES QUE DEBEN EFECTUARSE SEGÚN LAS NECESIDADES

12.1.f - Sustitución de las escobillas (Fig. 20)

Es necesaria la sustitución de las escobillas cuando las mismas se presentan desgastadas con una longitud inferior a 2 cm o bien son sustituidas dependiendo del tipo de suelo que se desea lavar; para la sustitución, actuar del modo siguiente:

- Pasar una mano debajo del grupo porta escobillas (19), para desenganchar la escobilla girarla con un golpe seco en sentido contrario a la rotación.
- Colocar debajo del grupo porta escobillas (19) las nuevas escobillas.
- Sentarse en el puesto de conducción, girar la llave (29 Fig. 9) en posición "ON".
- Introducir una marcha.
- Pulsar la tecla "ON/OFF" (43 Fig. 9) para habilitar la rotación de las escobillas; el grupo de las escobillas se rebaja.
- Apretando el pedal acelerador (7 Fig. 10) las bridas porta escobillas empiezan a girar enganchando las escobillas, luego dejar el pedal.



- Volver a pulsar la tecla "ON/OFF" (43 Fig. 9) y girar la llave (29 Fig. 9) en posición "OFF".

12.1.g - Limpieza del filtro de agua limpia (Fig. 21)

- Asegurarse que el tanque (13) esté vacío.
- Quitar la tapa (22) y extraer el cartucho filtro (64).
- Limpiar el cartucho filtro (64) con agua corriente.
- Volver a montar todo procediendo en sentido inverso teniendo cuidado de que el forro (65) sea posicionada correctamente.

12.1.h - Sustitución de los cauchos de la escobilla (Fig. 22)

Cuando el secado sobre el suelo es ineficiente o quedan algunos residuos de agua es necesario controlar el estado de desgaste de los cauchos de la escobilla (20):

- Quitar el grupo escobilla (20) como se indica en el apartado "Limpieza de la escobilla".
- Desatornillar las tuercas y aletas (67) y quitar los cauchos (60).



NOTA:

Cuando los cauchos (60) están desgastados en un lado, pueden ser invertidos por una sola vez.

- Sustituir o invertir los cauchos (60) sin confundirlos.
- Volver a poner todo, procediendo en sentido contrario.



NOTA:

Es posible tener dos tipos de neumáticos: Neumáticos de goma para todo tipo de pavimento y neumáticos de poliuretano para pavimentos sucios de aceite de los talleres mecánicos.

12.1.i - Sustitución de los cauchos de los faldones laterales (Fig. 23)

Cuando se nota que los faldones laterales no contienen el agua de lavado es necesario controlar el estado de desgaste de los cauchos (62):

- Quitar los faldones laterales tal y como se indica en el apartado "Limpieza de los faldones laterales".
- Desenroscar los tornillos (68) y quitar los cauchos (62).



NOTA:

Cuando los cauchos (62) están desgastados en un lado, pueden ser invertidos por una sola vez.

- Sustituir o invertir los cauchos (62) sin confundirlos.
- Volver a poner todo, procediendo en sentido contrario.

12.1.j - Regulación incidencia del limpiador (Fig. 24)

- Activar la máquina y pulsar la tecla (40 Fig. 9) "", el grupo limpiador se rebaja.
- Insertar la marcha adelante y moverse de unos metros, entonces salir de la máquina.
- Actuar sobre la barra enroscada (69) para regular la incidencia que las barras de extensión (60) tienen con el suelo, girando en sentido de las agujas del reloj si posee una mayor incidencia, y viceversa si posee una menor incidencia.



NOTA:

La incidencia correcta es cuando durante el funcionamiento no hay pérdidas de líquido sobre el pavimento y la barra de extensión posee una incidencia constante en toda su longitud.

12.1.k - Control del estado de desgaste de las tres ruedas (Fig. 25)

- Controlar periódicamente el estado de desgaste de las tres ruedas (8) y (23); si presentan desgaste o están arruinadas es necesario sustituirlas dirigiéndose al servicio técnico de asistencia.



PELIGRO:

Proceder con las ruedas desgastadas o arruinadas comporta un peligro por parte del usuario ya que la máquina podría tener una resistencia reducida de las curvas en carretera.

12.1.l - Sustitución de fusibles (Fig. 26)



ADVERTENCIA:

Sustituir el fusible quemado por uno de igual amperaje.

- Para la sustitución del fusible (70) colocado en el polo positivo de la batería proceder de la manera siguiente:



ADVERTENCIA:

Controlar que el depósito de retorno esté vacío.

- Desenchufar el enchufe (26) de la toma (5).
- Levantar el depósito de retorno (11) mediante las manillas correspondientes (25).

Fusible (70) - 150A

Fusible batería.

Fusible (71) - 10A

Fusible panel de mandos.

- Para el rearme del fusible (71) quitar el panel (72) desenroscando los relativos tornillos y actuar sobre el botón (49) para rearmarlo.

12.1.m - Configuración del recarga baterías (Fig. 27)



ADVERTENCIA:

La máquina sale de fábrica con una configuración estándar para el funcionamiento con batería de gel tipo "Sonnenschein".



PELIGRO:

Esta operación sólo puede ser efectuada por un técnico especializado.

Configuración estándar con baterías de gel tipo Sonnenschein

- Desmontar el cárter (A) del recarga baterías externo y controlar que los switches (1-2-3-4) estén colocados como se muestra en la figura (B).

Es posible modificar la configuración actuando del modo siguiente:

Configuración para baterías de gel de tipo diferente de Sonnenschein

- Controlar que los switches (1-2-3-4) estén colocados como se muestra en la figura (C).

Configuración para baterías de ácido

- Controlar que los switches (1-2-3-4) estén colocados como se muestra en la figura (D).



ADVERTENCIA:

Actuar solamente sobre los switches (1 - 2 - 3 - 4); no modificar la posición de los switches (5 - 6 - 7 - 8).

PROBLEMAS - CAUSAS - SOLUCIONES

| PROBLEMAS | CAUSAS | SOLUCIONES |
|---|---|---|
| Girando la llave la máquina no se enciende. | Batería descargada. Fusible general quemado. Llave defectuosa. | Controlar el estado de carga de la batería. Sustituir el fusible colocado sobre el cable de la batería. Substituir la llave. |
| La escobilla no gira | Marcha en punto muerto. Avería del motor. Avería de la placa. | Introducir la marcha hacia adelante o la marcha atrás. Substituir el motor. Substituir la placa. |
| El aspirador no funciona. | Depósito de recuperación lleno. Avería del motor turbina. Avería de la placa. | Vaciar el depósito. Substituir el motor. Avería de la placa. |
| La máquina no seca o no seca bien dejando restos de agua en el suelo. | Aspirador apagado. Tubo de aspiración obstruido. Depósito de retorno lleno. Cauchos de la escobilla desgastados. | Encender el aspirador. Controlar o limpiar el tubo de aspiración que conecta la escobilla con el depósito de retorno. Vaciar el depósito de retorno. Invertir o sustituir los cauchos de la escobilla. |
| No sale agua. | Depósito vacío. Bomba agua defectuosa. Avería de la placa. Filtro atascado. Electroválvula bomba que no funciona. | Rellenar el depósito. Substituir bomba agua. Avería de la placa. Limpiar el filtro. Llamar al Servicio Técnico de asistencia. |

| PROBLEMAS | CAUSAS | SOLUCIONES |
|---|--|--|
| La máquina no se mueve en condiciones de trabajo. | Operador no sentado correctamente en el puesto de conducción. Monorrueda defectuosa. Marcha no introducida. Avería de la placa. Sensor de presencia del operador dañado. | Sentarse correctamente en el asiento. Substitución monorrueda. Introducir la marcha a través de su correspondiente mando. Avería de la placa. Llamar al servicio técnico de asistencia para realizar su sustitución. |
| Limpieza del suelo ineficiente. | Cepillos o detergentes inadecuados. Cepillo desgastado. | Usar cepillos o detergentes aptos para el tipo de suelo o para el tipo de sucio a limpiar. Sustituir el cepillo. |
| El indicador  tanque solución vacío sigue parpadeando. | Tanque vacío. Grifo cerrado. Avería en el caudalímetro. | Llenar el tanque. Abrir el grifo. Substituir el caudalímetro. |

Leyenda:

BATT Batería
CN1 Conector de 6 polos Display - Placa
CN2 Conector de 20 polos Placa de circuitos
CN3 Conector de 12 polos Placa
CN4 Conector de 4 polos Placa - Display
CN6 Conector baterías
CH Llave de arranque
E.V. Electroválvula
F1 Fusible 150A
F2 Fusible 10A rearmable
FLUS Caudalímetro
MA Motor aspiración
MS1 Motor cepillo 1
MS2 Motor cepillo 2
MT Motor tracción
PA Bomba agua
PC Bomba químico
PT Potenciómetro
S1 Sensor Touch Nivel recuperación
TR Telerruptor

1 Display
2 Power ON
3 Marcha Adelante - Atrás
4 Atrás
5 Adelante
6 Micro asiento
7 Micro ángulo de giro
8 Touch Cell nivel
9 Transformador 36/12
10 Accionador cepillos
11 Accionador enjugador
12 Caudalímetro
13 Bocina
14 Luces
15 Potenciómetro 47k
16 Intermitentes
17 Acelerador

ESQUEMA ELÉCTRICOS

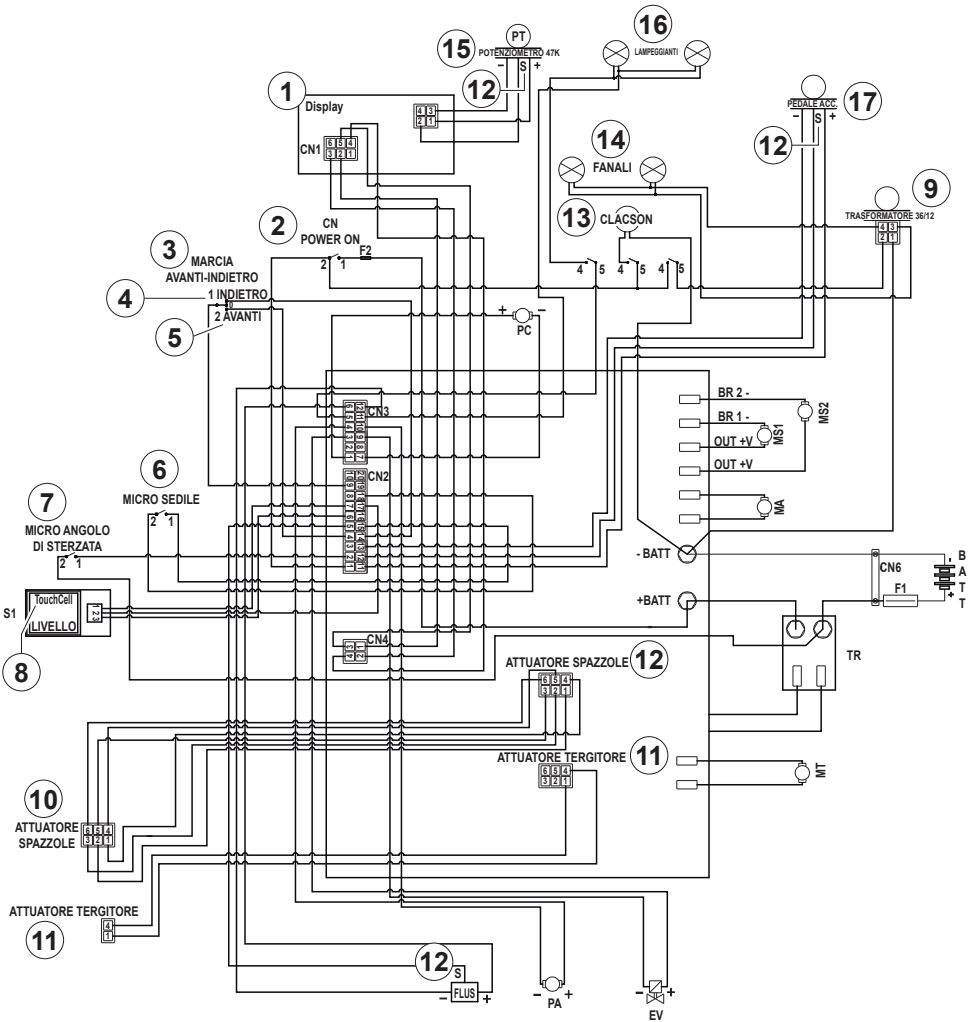

*Prezado Cliente,
Obrigado por escolher nossos produtos para a limpeza dos seus locais.*

A máquina para lavar e secar pisos que você adquiriu é projetada com o objetivo de satisfazer as necessidades do usuário em termos de facilidade de utilização e de proporcionar longa vida útil ao equipamento.

Estamos conscientes que, para manter um alto nível de qualidade do produto ao longo do tempo, são necessárias atualizações e melhorias contínuas, destinadas a satisfazer às necessidades e expectativas das pessoas que utilizam quotidianamente a máquina. Por isso esperamos que você seja, além de um cliente satisfeito, um parceiro que não hesita em apresentar opiniões e idéias decorrentes da sua experiência diária.

Índice

| | |
|--|---------------------|
| Dados técnicos | PORTUGUÊS-3 |
| 1.1 Introdução | PORTUGUÊS-5 |
| 1.1.a - Postura do usuário durante a utilização da máquina | PORTUGUÊS-5 |
| 1.1.b - Advertências gerais de uso | PORTUGUÊS-5 |
| 1.1.c - Informações gerais sobre a manutenção | PORTUGUÊS-5 |
| 1.2 Uso não previsto | PORTUGUÊS-5 |
| 1.3 Destruição da máquina | PORTUGUÊS-5 |
| 2.1 Conhecimento da máquina | PORTUGUÊS-5 |
| 3.1 Desembalagem | PORTUGUÊS-5 |
| 3.1.a - Instalação baterias | PORTUGUÊS-6 |
| 3.1.b - Descarregar a máquina do estrato em madeira | PORTUGUÊS-6 |
| 3.1.c - Acessórios em dotação | PORTUGUÊS-6 |
| 4.1 Montagem componentes | PORTUGUÊS-6 |
| 4.1.a - Instalação limpador de pavimento | PORTUGUÊS-6 |
| 5.1 Carga da bateria | PORTUGUÊS-6 |
| 5.1.a - Carga da bateria através carregador de bateria externo | PORTUGUÊS-7 |
| 6.1 Controles da máquina | PORTUGUÊS-7 |
| 6.1.a - Painel de comando | PORTUGUÊS-7 |
| 6.1.b - Pedal do acelerador | PORTUGUÊS-9 |
| 7.1 Visor | PORTUGUÊS-9 |
| 8.1 Programação parâmetros | PORTUGUÊS-10 |
| 8.1.a - Programação da língua | PORTUGUÊS-11 |
| 8.1.b - Definir o tipo de bateria | PORTUGUÊS-11 |
| 8.1.c - Programação da luminosidade e do contraste | PORTUGUÊS-12 |
| 8.2 Emergência | PORTUGUÊS-12 |
| 8.3 Protecções | PORTUGUÊS-12 |
| 8.4 Alarmes durante a operação | PORTUGUÊS-13 |
| 9.1 Enchimento do reservatório | PORTUGUÊS-15 |
| 9.2 Tanques agente de limpeza/ química | PORTUGUÊS-15 |
| 10.1 Funcionamento | PORTUGUÊS-15 |
| 10.1.a - Verificações que devem ser feitas antes da utilização | PORTUGUÊS-15 |
| 10.1.b - Preparação da máquina e escolha do ciclo de limpeza | PORTUGUÊS-15 |
| 10.1.c - Utilização da máquina | PORTUGUÊS-16 |
| 10.1.d - Finalização e encerramento | PORTUGUÊS-16 |
| 11.1 Descarga das águas sujas | PORTUGUÊS-17 |
| 12.1 Manutenção e limpeza | PORTUGUÊS-17 |
| 12.1.a - Esvaziamento e limpeza do reservatório de água limpa | PORTUGUÊS-17 |
| 12.1.b - Limpeza do reservatório de águas sujas | PORTUGUÊS-17 |
| 12.1.c - Limpar raspador | PORTUGUÊS-18 |
| 12.1.d - Limpando as saias laterais | PORTUGUÊS-18 |
| 12.1.e - Controlar o estado de desgaste da engrenagem de direcção | PORTUGUÊS-18 |
| 12.1.f - Substituição escovas | PORTUGUÊS-18 |
| 12.1.g - Limpeza do filtro do reservatório de água limpa | PORTUGUÊS-19 |
| 12.1.h - Substituição das partes em borracha do mecanismo limpador | PORTUGUÊS-19 |
| 12.1.i - Substituindo as borrachas das saias laterais | PORTUGUÊS-19 |
| 12.1.j - Regulação da incidência do raspador | PORTUGUÊS-19 |
| 12.1.k - Controle estado de desgaste das três rodas | PORTUGUÊS-20 |
| 12.1.l - Substituição dos fusíveis | PORTUGUÊS-20 |
| 12.1.m - Configuração carregador de baterias | PORTUGUÊS-20 |
| Problemas - causas - soluções | PORTUGUÊS-21 |
| Diagrama (esquema) elétricos | PORTUGUÊS-23 |

Dados Técnicos

| | R150 FD85 | R150 FD100 |
|--|--------------------------------------|-----------------------------------|
| Sistema de condução | Operador a bordo | |
| Características | | |
| Acionamento | À Baterias | |
| Tipo de baterias | N° 6 - 6V - 240Ah - (C5) | |
| Alimentação | Bateria 36V | |
| Potência instalada | 2350 W | 2350 W |
| Tipo de avanço | Tração avanços / recuos | |
| Faixa de trabalho | 850 mm | 1000 mm |
| Faixa de aspiração | 1100 mm | 1300 mm |
| Capacidade teórica de trabalho | 5000 m ² /h | 6000 m ² /h |
| Vibração sistema mão-braço | 2.03 m/s ² | |
| Vibração corpo inteiro | 0.63 m/s ² | |
| Pressão sonora | 67 db(A) Norm. / 59 db(A) Low Noise | |
| Incerteza KpA | 0.75 dB (A) | |
| Escovas | | |
| Diâmetro/Acessório(s) de série | 440 mm / 17" x 2 | 508 mm / 20' x 2 |
| Potência do motor/ Acessório(s) de série | 500 W x 2 | 500 W x 2 |
| Velocidade | 135 giri / min. | 135 giri / min. |
| Pressão específica | 23 / 29 / 39 gr / cm ² | 24 / 29 / 37 gr / cm ² |
| Tração | | |
| Capacidade de inclinação vazio | 16 % | |
| Potência motor / número | 600 W | |
| Velocidade máxima rapidez no trabalho | 6 km/h | |
| Aspiração | | |
| Potência do motor | 600 W | |
| Vácuo (Coluna de água) | 165 / 1700 mbar / mmH ₂ O | |
| Fluxo de ar | 32 l / sec | |

| | R150 FD85 | R150 FD100 |
|----------------------------|-----------------------|-----------------------|
| Reservatório | | |
| Tipo | Reservatório duplo | |
| Reciclagem de águas | Não prevista | |
| Capacidade | 150 l | |
| Capacidade de recolhimento | 160 l | |
| Dimensões | 1850 x 1020 x 1380 mm | 1850 x 1100 x 1380 mm |
| Peso | | |
| Peso da máquina | 284 Kg | 296 Kg |
| Peso com baterias | 572 Kg | 584 Kg |
| Peso em ordem de marcha | 802 Kg | 814 Kg |

1.1 INTRODUÇÃO



PERIGO:

Antes de usar a máquina, leia o livreto “**AVISOS DE SEGURANÇA PARA ESFREGAR DO CHÃO**” anexado a este e adições abaixo.

1.1.a - Postura do usuário durante a utilização da máquina

O operador, ao usar a máquina está sentado no banco com as mãos no volante.

1.1.b - Advertências gerais de uso

- NÃO abandone a máquina em superfícies com a inclina superior a 16%.
- A pendente máxima superável para esvaziar é de 16%.
- É absolutamente proibido virar em rampa; perigo de capotar.
- Evitar de usar a máquina em ambientes com risco de queda de objectos.

1.1.c - Informações gerais sobre a manutenção

- Não utilize detergentes agressivos, ácidos, lixívia, etc., durante as operações de limpeza e lavagem e dedique uma atenção especial às partes eléctricas.
- Não lave a máquina com jatos d'água diretos ou de alta pressão.

1.2 - USO NÃO PREVISTO

- Não use a máquina com o reservatório de recuperação aberto;
- Não circular com pés / pernas para fora do apoio da máquina;
- Não efectuar desvios repentinos especialmente em descidas.



ADVERTÊNCIA:

A máquina é adequada para o transporte de uma pessoa SÓ.

1.3 - DESTRUIÇÃO DA MÁQUINA



PERIGO:

As baterias são consideradas resíduos especiais por isso devem ser eliminados em centros de recolha apropriados como indicado na norma em vigor no país de utilização.

2.1 - CONHECIMENTO DA MÁQUINA (Fig. 1)

- 1) Volante.
- 2) Painel de comando.
- 3) Assento.
- 4) Ajustando a alavanca de assento.
- 5) Soquete/plugue da bateria.
- 6) Assento para os pés.
- 7) Pedal de acelerador.
- 8) Rodas traseiras.
- 9) Luzes de operação.
- 10) Faróis.
- 11) Tanque de recuperação de água.
- 12) Tampa do tanque de recuperação de água.
- 13) Limpar tanque de água.
- 14) Limpar abertura para abastecimento de água.
- 15) Mangueira de drenagem da água de recuperação.
- 16) Mangueira de aspiração do limpador de pavimento.
- 17) Limpar a mangueira de sucção.
- 18) Mola a gás.
- 19) Grupo de escovas.
- 20) Limpador.
- 21) Saia lateral.
- 22) Filtro de água.
- 23) Roda direcional de tração.

3.1 - DESEMBALAGEM (Fig. 2)

Remova a embalagem como indicado nas instruções fornecidas, e verifique a integridade da máquina e todos os componentes incluídos.

Se notar algum dano aparente entre em contato com o distribuidor autorizado e o transportador no prazo de três dias (úteis) a partir da recepção da ordem.

- Retire a bolsa (24) que contém os equipamentos e acessórios em dotação.

3.1.a - Instalação baterias (Fig. 3)

- Levante o tanque de recuperação de água (11) utilizando as alavancas apropriadas (25).
O tanque será mantido aberto pela mola pneumática (18).
- Coloque as baterias como indicado na figura, ligando-os, como mostrado no diagrama usando os cabos e conectores fornecidos.
- Ligar a ficha (26) das baterias com a tomada (5).
- Abaixar o tanque de recuperação de água (11) auxiliando o movimento descendente.

**NOTA:**

A conexão das baterias tem que ser executado por pessoal especializado.

3.1.b - Descarregar a máquina do estrato em madeira (Fig. 4 - 5)

- Posicionar um deslizador (27) e engatá-lo ao estrato em madeira.
- Remover os bloqueios (28) de madeira posicionados nas três rodas.
- Sente no assento em posição para dirigir.
- Rodar a chave (29) para "ON".
- Girar o potenciômetro (30) para cerca de metade do caminho.
- Mude o seletor de direção de movimento (31) para "▲" (frente) ou "▼" (reverso), depois pressione o pedal de aceleração (7) e dirija de forma descendente utilizando a rampa.

3.1.c - Acessórios em dotação (Fig. 6)

Os acessórios incluídos são:

- 32) Manual de uso e manutenção da máquina.
- 33) Manual de instruções carregador de baterias (se presente).
- 34) N° 2 escovas (montadas na máquina).

4.1 - MONTAGEM COMPONENTES

4.1.a - Instalação limpador de pavimento (Fig. 7)

- Inserir o limpador de pavimento (20) na placa (35) de suporte e fixar aparafusando as duas maçanetas (36).
- Ligar o tubo de aspiração (16) na boca do limpador de pavimento.

5.1 CARGA DA BATERIA

**PERIGO:**

Efectuar a carga das baterias em locais bem arejados e em conformidade com as normas no país de utilização.

Para as informações relativas à segurança respeitar o quanto descrito no capítulo 1 do presente manual.

**AVISO:**

Para as informações e os avisos relativos à bateria e ao carregador de baterias de bordo (se presente) respeitar o quanto indicado no manual do carregador de baterias em anexo ao presente.

**AVISO:**

A máquina sai da fábrica calibrada para o funcionamento com baterias de gel.

Se for necessário instalar baterias de outro tipo, consultar o parágrafo "Programações dos parâmetros".

É proibido utilizar a máquina com baterias de gel com calibração para baterias de ácido ou outros.

**NOTA:**

Para a recarga completa das baterias são necessárias 10 horas. Evitar recargas parciais.

5.1.a - Carga da bateria através carregador de bateria externo (Fig. 8)

- Posicionar a máquina perto das fichas da estação de carga das baterias.
- Desligar a ficha (26) das baterias da tomada (5) da instalação.
- Ligar a ficha (26) das baterias a tomada (37) do carregador de baterias externo.
- Ao terminar a recarga das baterias voltar a ligar a ficha (26) das baterias à tomada (5) da instalação.

6.1 - CONTROLES DA MÁQUINA

6.1.a - Painel de comando (Fig. 9)

29) Chave (de ligação)

- Quando girada em sentido horário, em direção à “ON” fornece corrente (tensão) aos circuitos permitindo o funcionamento da máquina.

Quando girada no sentido anti-horário, em direção à “OFF”, para de fornecer corrente (tensão) aos circuitos, e encontra-se na posição correta para ser extraída.

30) Potenciômetro para definir a velocidade máxima

Você pode ajustar a velocidade máxima de “0” a “6” km / h, usando o potenciômetro (30).

- Girando o botão (30) no sentido horário aumenta a velocidade, anti-horário, decresce a velocidade.
- Ao pressionar o pedal do acelerador velocidade será proporcional à velocidade máxima definida.

31) Seletor de direção de movimento

- Ele prepara o trabalho da máquina.
- Ao mover o seletor para frente “▲” a máquina move para frente; ao mover o seletor para trás, “▼” a máquina move para trás e o sinal de reverso acústico é ativado. Quando o seletor estiver na posição “0” central a máquina permanece neutra.



38) Tela de exibição

- Veja o parágrafo (“Controles da tela”).

39) Botão não utilizado.

40) Botão de ativação de sucção

- A ativação da sucção é obtida ao girar a chave (29) à posição “ON”.

- Ao pressionar o botão (40) “
 - Pressionando o botão (40) “

42) Botão de funcionamento silencioso

Pressionando o botão (42) “

Pressionando novamente (42) “

OBSERVAÇÃO:

Desligando a turbina de aspiração com o modo de “funcionamento silencioso” activado, o funcionamento da própria turbina mudará automaticamente para o modo de “funcionamento padrão” durante todo o tempo de atraso de desligamento.

**43) Botão do grupo de escovas (LIGADO/DESLIGADO)**

- A ativação do grupo de escovas é obtido ao girar a chave (29) na posição "ON".
- Pressionando o botão (43) o conjunto da escova abaixa; o símbolo "☰" aparecerá na tela.
- As escovas começam a rodar quando você pressiona o pedal do acelerador fazer, param quando o pedal do acelerador é levantado.

**NOTA:**

As escovas rodam tanto com avançar, e com a marcha-atrás e a máquina pára, com potenciômetro (30) posicionado sobre "0".

- Com a máquina parou, cabeça abaixada e as escovas firme com a tecla (29) para "ON" após um período de tempo de inatividade da cabeça vai subir automaticamente.
- Se você pressionar o botão (43) "☰" com escovas rotativas, as escovas vai parar, a unidade irá levantar e fora do símbolo no display.

**44) Botão de aviso acústico**

- Pressione este botão "☰" para produzir um sinal de aviso acústico.
- A ativação do sinal de aviso acústico é ativado ao girar a chave (29) à posição "ON".

**45) Rotação do botão da sirene**

- Ao pressionar, com a chave (29) na posição "ON", para iniciar a sirene.

**46) Botão de luzes de operação**

- Quando pressionada, com a chave (29) na posição "ON", liga as luzes de operação.

**47) Botão para fornecer água**

- O abastecimento de água é ativado pela chave (29) para a posição "ON" o botão (43) "☰" adicionada e a gas-

pedaal pressionado.

- Pressione o botão (47) "☰" o visor mostra o símbolo "☰", e ajusta a abertura da válvula solenóide de água. O seu funcionamento é controlado por gaspedaal pressionado.

Pressionar o botão repetidamente (47)

- "☰" aumenta a quantidade de água; chegando ao montante máximo indicado no display pelo símbolo "☰", se o botão for pressionado novamente (47) "☰" desativa esse recurso.

48) Botão para o dispensador de agente químico

- A distribuição agente químico é ativado por a chave (29) para a posição "ON" o botão (47) "☰" e (43) "☰" inseridos e o pedal do acelerador pressionada.

- Pressione o botão (48) "☰" no display aparece o símbolo "☰", e ajusta a dosagem do agente químico. O funcionamento da bomba de dosagem é controlada pelo pedal do acelerador pressionado.

Premindo repetidamente o botão (48)

- "☰" aumenta a quantidade de agente químico; chegando ao montante máximo indicado no visor por "☰" pressionando o botão (48) "☰" desativa esse recurso.

**NOTA:**





Em caso de esgotamento do sistema de dosagem química, depois de substituir o tanque de retenção, pressione

por pelo menos “5” segundos o botão (48) “” acendem-se o procedimento de purga de ar com duração de cerca de 40 segundos; esta função só está operacional quando a máquina pára, a chave (29) para “ON” e o seletor de velocidades (31) para neutro.

50) Botão ECO

- Ao pressionar o botão (50) “” os parâmetros da água, agente químico, sucção e a pressão da cabeça do cilindro têm os seguintes valores:
 - O fluxo de água = 3 ^ entalhe.
 - Agente Químico = posição 1 (0,2%).
 - Sucção = modo silencioso (50%).
 - A pressão da escova no chão = pressão mínima.

51) Ajustar a pressão da escova

- Com a cabeça baixa, você pode ajustar a pressão das escovas no chão em três posições:
 - **Pressão mínima=**
o display exibe o seguinte símbolo .
 - **Pressão média=**
o display exibe o seguinte símbolo .
 - **Pressão máxima=**
o display exibe o seguinte símbolo .
- Ao pressionar o botão (51a) “” aumenta o valor; premindo o botão (51b) “”, diminui o valor.



NOTA:

Cada vez que a unidade de cabeça abaixará (posição de repouso), a pressão da escova é, no mínimo.



NOTA:

Esta função está equipada com um sistema de segurança, que detecta automaticamente um consumo excessivo de corrente do motor da escova e é capaz de variar automaticamente a pressão das escovas sobre o chão, trazendo as escovas na posição mais adequada.

6.1.b - Pedal do acelerador (Fig. 10)

- Ao pressionar o pedal do acelerador (7) a máquina se moverá para frente ou em posição reversa dependendo da posição do seletor de movimento.
- Soltar o pedal do acelerador (7), a máquina retarda a uma parada. Depois de alguns segundos com a máquina parada, automaticamente ativa o freio de estacionamento; o freio é liberado pressionando o pedal do acelerador (7) com avançar ou para trás inserido.

7.1 VISOR (Fig. 9)

Os comandos do painel de instrumentos está equipado com um visor (38), que ilumina, girando a chave de ignição para a posição “ON”.

No visor são apresentados os seguintes programas:



“A”  = Bateria

Indica o estado de carga da bateria;

“A1”  = bateria carregada;





“A2”  = bateria descarregada.



“” = Aspirador em funcionamento

É mostrado no visor quando se selecciona a tecla (40) “” indicando que o aspirador funciona; pressionando novamente a tecla (40) “” para interromper o funcionamento o pictograma “” pisca durante

alguns segundos e desaparece quando o aspirador pára.



 = **Funcionamento silencioso**
Com vácuo trabalhando.

Está exibido no visor quando você pressiona o botão (42)  indicando que o ventilador funciona com baixa rotação; premindo o botão (42)  símbolo desaparece  e mostra o símbolo  accionando o funcionamento normal.

 = **Preparação da distribuição de água**
É exibida na tela, quando você seleciona o botão (47)  indicando que ele está habilitado a entrega de água solenóide.

 = **Preparação da rotação da escova**
É exibida na tela, quando você seleciona o

botão (43)  indicando que permitiu a rotação da escova; premindo o botão (43)

 desactiva o funcionamento do motor para a rotação da escova, o pictograma  desaparece e a cabeça é levantada.

 = **Nível de líquido máximo no tanque de recuperação**

É mostrado quando o líquido no reservatório de recuperação atingiu o nível máximo.



 = **Vácuo tanque de água limpa**
Está exibido piscando quando o tanque de água limpa atingiu o nível mínimo; No entanto, a máquina continua a funcionar
A luz apaga-se somente quando as seguintes condições:

- Tanque cheio;
- Depois de alguns segundos de reutilização da máquina.

 = **Modo ECO**

Você vê, quando a função ECO é activado através do botão (50) .

 = **Pedal do acelerador premuto**
Este símbolo é inserido ao começo da máquina, indicando uma operação de inicialização sequência incorrecta, para remover o alarme inserido, solte o pedal do acelerador (7) (Fig. 10).

 = **Dispensador de agente químico**
Está exibido no visor quando você pressiona o botão (48) , indicando a quantidade de agente químico dosado, ladeado% da dose:



- As percentagens são definidos:
0,3% - 0,5% - 1% - 2% - 3%.

8.1 PROGRAMAÇÃO PARÂMETROS (Fig. 9)

O operador tem a possibilidade de aceder ao menu para programar os seguintes parâmetros:



Língua;
Tipo de baterias;
Brilho / Contraste.

Para aceder ao menu, proceder da seguinte forma:

- Pressione e segure os botões (47)  e (42)  em seguida, vire a chave de ignição (29) para iniciar a máquina, até ver a seguinte tela:



ID CHECK = VERIFICAÇÃO DO ID
INSERT PASSWORD = INSERIR PALAVRA-PASSE

- Solte os botões pressionados.
- Insira a senha pressionando os botões (51) “” ou “” até ver o número “10” no visor.
- Pressione a tecla (48) “” para confirmar a palavra-passe e entrar no menu de programação dos parâmetros; visualiza-se o seguinte ecrã:



SETTINGS = DEFINIÇÕES
GENERAL SETS = DEFINIÇÕES GERAIS

- Para percorrer os parâmetros do menu de configuração, pressione o botão (47) “” e em seguida vêm-se os seguintes ecrãs:



GENERAL SETS = DEFINIÇÕES GERAIS
LANGUAGE SELECTION = SELECÇÃO DA LÍNGUA
ITALIANO = ITALIANO



GENERAL SETS = DEFINIÇÕES GERAIS
BATTERY SELECTION = SELECÇÃO DA BATERIA



GENERAL SETS = DEFINIÇÕES GERAIS
DISPLAY TUNE = LUMINOSIDADE DO VISOR





GENERAL SETS = DEFINIÇÕES GERAIS
DISPLAY BRIGHTNESS = AFINAÇÃO DO VISOR

8.1.a - Programação da língua

- Entrar no menu de programação dos parâmetros até visualizar o seguinte ecrã:



GENERAL SETS = DEFINIÇÕES GERAIS
LANGUAGE SELECTION = SELECÇÃO DA LÍNGUA
ITALIANO = ITALIANO



- Escolha o idioma utilizando os botões (51) “” ou “”, pressione o botão (48) “” para confirmar a escolha.

8.1.b - Definir o tipo de bateria

- Entrar no menu de programação dos parâmetros até visualizar o seguinte ecrã:



GENERAL SETS = DEFINIÇÕES GERAIS
BATTERY SELECTION = SELECÇÃO DA BATERIA

- Escolha o tipo de bateria, utilizando os botões (51) “” ou “”, pressione o botão (48) “” para confirmar a sua escolha;

GEL = Bateria a Gel

AGM = Bateria AGM

WET = Bateria a ÁCIDO

8.1.c - Programação da luminosidade e do contraste

- Entrar no menu de programação dos parâmetros até visualizar o seguinte ecrã:



GENERAL SETS = DEFINIÇÕES GERAIS
DISPLAY BRIGHTNESS = AFINAÇÃO DO VISOR

- Escolha o tipo de brilho da tela, definindo um valor de "0 a 30", utilizando os botões (51) "⊕" ou "⊖", pressione o botão (48) "⌚" para passar para a definição de contraste.



GENERAL SETS = DEFINIÇÕES GERAIS
DISPLAY TUNE = LUMINOSIDADE DO VISOR

- Escolha o tipo de contraste do display, estabelecendo um valor de "5 a 50", utilizando os botões (51) "⊕" ou "⊖" pressione o botão (48) "⌚" para confirmar a sua escolha.

8.2 EMERGÊNCIA (Fig. 8)

Em caso de emergência, desligue o plugue (26) do soquete (5); para desconectar a eletricidade dos circuitos e encerrar todas as funções da máquina.



AVISO:

Apenas desconectar (26) a máquina enquanto ela estiver em funcionamento se isto for absolutamente necessário; não siga este procedimento para desligar a máquina pois isto pode causar sérios danos a mesma.

8.3 - PROTECÇÕES (Fig. 11)



ADVERTÊNCIA:

A máquina é provida com um sensor (41) de presença operador; este sensor bloqueia todas as funções da máquina quando o operador não está presente no lugar de condução e posiciona a mesma em ponto morto.

8.4 - ALARMES DURANTE A OPERAÇÃO (Fig. 9)

Quando existe um mau funcionamento da máquina, no visor (38) aparece o tipo de alarme, como na lista apresentada abaixo.

Consultar o elenco e efectuar os procedimentos aconselhados para restabelecer o correcto funcionamento da máquina. Se as soluções aconselhadas não obtiverem um bom resultado, contactar o Serviço de Assistência Técnica.

| Alarme | Significado | Resolução |
|--------------------------------------|--|---|
| AL_1: Function Amp. Escovas | Protecção Amperométrica das Escovas | Verificar o modo de utilização da função das escovas. Detectada corrente de trabalho elevada por parte do motor das escovas. |
| AL_2: Function Amp. Aspirador | Protecção Amperométrica do Aspirador | Verificar a absorção do motor do aspirador. Detectada corrente de trabalho elevada por parte do motor do aspirador. |
| AL_3: Function Potência Avariada | Estádio de potência danificado | Estádio de potência das escovas ou aspirador danificado: substituir a placa. |
| AL_4: Function Sobretensão | Sobretensão nas saídas da escova ou do aspirador | Detectado o curto-circuito na saída do motor das escovas ou do aspirador: verificar as ligações e o estado dos motores. |
| AL_5: Function Temperatura excessiva | Protecção térmica no estádio escovas/aspirador | Sobreaquecimento do estádio de potência das escovas e do aspirador: verificar as absorções. |
| AL_6: Function Act1: endsw fail | A anormalidade da leitura do actuador do interruptor escovas | Anormalidades na configuração do interruptor de limite. Verifique as ligações e o estado do interruptor de limite do atuador escova. |
| AL_7: Function Act2: endsw fail | A anormalidade da leitura do actuador do interruptor limpador | Anormalidades na configuração do interruptor de limite. Verifique as ligações e o estado do interruptor de limite do atuador limpador. |
| AL_8: Function Act1:timeout | Atuador das escovas: a posição final não chegou | Posição do atuador das escovas não for alcançado dentro do tempo máximo esperado. Verifique as ligações do atuador e / ou quaisquer obstruções mecânicas. |

| Alarme | Significado | Resolução |
|--|--|---|
| AL_9: Function Act2:timeout | Atuador da limpador: a posição final não chegou | Posição do atuador da limpador não for alcançado dentro do tempo máximo esperado. Verifique as ligações do atuador e / ou quaisquer obstruções mecânicas. |
| AL_13: Traction Pedal failure | Pedal rasgo | Verifique as ligações e o estado do potenciômetro de pedal. |
| AL_14: Traction Release Pedal | Pedal deprimido com potência | Detectado micro engrenagem fechada ao acessar: solte o pedal. |
| AL_15: Traction Temperatura excessiva | Protecção térmica no estádio de tracção | Sobreaquecimento do estádio de potência de tracção: verificar as absorções. |
| AL_16: Traction Potência Avariada | Estado de potência da Tracção danificado | Estado de potência da tracção danificado: substituir a placa. |
| AL_17: Traction Sobretensão | Corrente excessiva na saída de Tracção | Detectado o curto-circuito na saída da tracção: verificar as ligações e o estado do motor. |
| AL_18: Traction Amp.Tracção | Protecção Amperométrica da Tracção | Verificar o modo de utilização da função de tracção. Detectada corrente de trabalho elevada por parte do motor de tracção. |
| AL_20: General EEprom Avariada | Erro na leitura da memória interna | Substituir a placa. |
| AL_21: General key-off failure | Sequência de teclas incorreta | Detectado rebote no sinal chave: verificar as ligações e estava contato-chave. |
| AL_22: General Relé geral | Relé geral danificado | O relé geral na placa parece danificado: substituir a placa. |
| AL_23: General Sobretensão | Sobretensão | Detectada sobretensão na placa de funções. Verificar as ligações da bateria. |
| AL_24: Traction Ligação Bat | Bateria não ligada à placa de funções | Verificar o modo de utilização da função de tracção. Detectada corrente de trabalho elevada por parte do motor de tracção. |
| AL_25: General Ligação Tecl | Falta de comunicação ponte-funções | Verificar as ligações entre a placa do teclado e as funções. |

9.1 - ENCHIMENTO DO RESERVATÓRIO (Fig. 1-12)



AVISO:

Introduzida no reservatório somente água limpa da rede de distribuição hídrica e a uma temperatura não superior a 50 °C.

- Cheque se a mangueira (17) está propriamente conectada ao tanque através das juntas apropriadas.
- Abra a torneira (14) do tanque de água limpa (13).
- Encha o tanque (13) até completar.
- Feche a torneira (14) quando o procedimento de enchimento estiver completo.

9.2 - TANQUE DE DETERGENTE / QUÍMICAS (Fig. 13)



NOTA:

Utilize apenas detergentes não espumosos, em relação à quantidade de produto a ser utilizado siga as instruções do fabricante do detergente e leve em consideração o tipo de sujidade.



PERIGO:

- **No caso de contacto do detergente com olhos e pele ou no caso de ingestão fazer referência ao cartão de segurança e de emprego do produtor do detergente.**
- Levante a alavanca (52), a fim de desbloquear a tampa (53), em seguida, levantá-lo.
- Verifique se o tanque (54), não é o produto necessário para o dia de trabalho.

Ao substituir o tanque, faça o seguinte:

- Retire a tampa (55), remova o recipiente (54) e inserir um novo tanque de 5 litros, em seguida, inserir a ficha (55) com o tubo de sucção.



NOTA:

Os reservatórios (54) a ser utilizados são do tipo de padrão de 5 litros que são encontrados no comércio.

- Fechar a tampa (53) e bloqueá-lo com o trinco (52).
- Executar o procedimento de purga de ar (aqui descrito).

10.1 - FUNCIONAMENTO (Fig. 1-7-9)

10.1.a - Verificações que devem ser feitas antes da utilização

- Controlar que o tubo (15) de descarga do reservatório de recuperação seja correctamente engatado e correctamente tapado.
- Controlar que o tubo (16) de aspiração do água do limpador de pavimento esteja correctamente inserida no reservatório de recuperação.
- Controlar que a ligação (56) colocada no limpador de pavimento (20) não está entupida e que o tubo está correctamente ligado.
- Controlar o estado de carga das baterias, girando a chave (29) em "ON" e a indicação de carga no display (38).

10.1.b - Preparação da máquina e escolha do ciclo de limpeza (Fig. 9-10)

- Sente-se no assento do motorista.

Ciclos de limpeza:

- A máquina tem a capacidade de executar 4 (quatro) diferentes ciclos de trabalho:

Ciclo só secagem:

- Para executar o ciclo de secagem, pressione o botão  (40 Fig. 9), você começa o aspirador de pó.



Ciclo só escovação:

- Para executar o ciclo de escovagem,

pressione o botão  (43 Fig. 9), nós preparamos a rotação da escova.

A rotação das escovas é iniciado, quando a máquina com o acelerador (7 Fig. 10) pressionado, começa a se mover avançar ou para trás, ou pressionando e potenciômetro do acelerador (30) na posição "0".



Ciclo de lavagem e escovação:

- Pressione o botão “” (43 Fig. 9) para organizar a rotação das escovas e pressione o botão “” (47 Fig. 9) para preparar o abastecimento de água.

A rotação das escovas e o abastecimento de água será iniciado quando você pressiona o pedal do acelerador para avançar ou para trás, ou com a máquina parada e potenciômetro (30 Fig. 9) virou para “0”.

O selector de velocidades deve ser sempre introduzido.

Ciclo de lavagem, escovação e secagem:

- Pressione o botão “” (47 Fig. 9), para preparar a alimentação de água;
- Pressione o botão “”, (43 Fig. 9) para preparar a rotação da escova, que inicia quando você pressiona o pedal do acelerador com marcha para a frente envolvido;
- Pressione o botão “” (40 Fig. 9), você ligar o aspirador.

10.1.c - Utilização da máquina (Fig. 9)**PERIGO:**

Seja extremamente cuidados ao utilizar a máquina em rampas para evitar rolamentos ou situações que possam fazer com que a máquina perca o equilíbrio.

**PERIGO:**

Evite movimentos bruscos repentinos. Vire o volante para travar apenas com a velocidade baixa, sempre considerando as condições do solo.

- Após ter iniciado a máquina e escolhido o tipo de ciclo, selecione a direção do movimento desejado utilizando o seletor (31 Fig. 9).

- Ligue as sirenes giratórias (10 Fig. 1) e as luzes de trabalho (9 Fig. 1).
- Começar as operações de limpeza usando o acelerador (7 Fig. 10).

**NOTA:**

Libertando o acelerador a rotação das escovas e a distribuição da água param.

**NOTA:**

A correcta limpeza e secagem do pavimento efectua-se utilizando a máquina para frente, utilizando a máquina em marcha atrás o limpador de pavimento eleva-se e não efectua a aspiração da água presente no pavimento.

- Se necessário, ajustar a quantidade de solução de lavagem, utilizando o botão “” (48 Fig. 9).
- Controlar o estado de carga das baterias através do display (38 Fig. 9).

**NOTA:**

Quando o operador deixa a máquina engata automaticamente o freio de estacionamento.

**PERIGO:**

É proibido estacionar a máquina em rampas.

10.1.d - Finalização e encerramento (Fig. 9)

- Ao terminar as operações de limpeza parar a sequência, a rotação das escovas e o aspirador utilizando os relativos comandos em função do tipo de ciclo utilizados.
- Girar a chave (29 Fig. 9) para “OFF”.
- O freio de estacionamento é ativado automaticamente.
- Esvaziar e lavar o reservatório de recuperação e o reservatório da solução como indicado nos relativos parágrafos.

11.1 - DESCARGA DAS ÁGUAS SUJAS (Fig. 14)



PERIGO:

Antes de levantar o tanque de recuperação de água (11) verifique que o mesmo está vazio.

Após o término do ciclo lavagem ou quando o reservatório (11) de águas sujas estiver completo é necessário esvaziá-lo em pleno respeito das seguintes instruções:



NOTA:

Em relação ao processo de escoamento das águas sujas siga atentamente as normas em vigor no país onde a máquina é utilizada.

- Posicione a máquina cerca de uma saída de escoamento.
- Retire o tubo (15) da conexão.
- Retire a tampa (57) do tubo (15) e descarregue totalmente as águas contidas no reservatório.



NOTA:

É possível modular a quantidade de água que sai premindo a parte final do tubo (15).

- Reintroduzir a tampa (57) no tubo (15) e posicioná-lo novamente no relativo suporte.

12.1 MANUTENÇÃO E LIMPEZA



AVISO:

Para informações e advertências relativas a operações de manutenção ou limpeza, siga as instruções dadas no folheto “avisos de segurança para esfregar do chão” em anexo à presente.

OPERAÇÕES QUE DEVEM SER EFETUADAS TODOS OS DIAS

12.1.a - Esvaziamento e limpeza do reservatório de água limpa (Fig. 15)



AVISO:

Após o término das operações de lavagem é necessário desacoplar e limpar (13) o reservatório de água limpa a fim de evitar depósitos ou incrustações.

Após o término do processo de escoamento das águas sujas esvaziar o reservatório de água limpa (13) agindo como descrito em seguida:

- Posicione a máquina cerca de uma saída de escoamento.
- Remova a mangueira (17) dos ganchos de fixação e coloque a no reservatório de dispersão; remova a tampa (57) e faça drenagem de toda a água contida no tanque.
- Lavar o interior do reservatório deixando o tubo de descarga aberto e introduzindo água limpa pela abertura superior.
- No fim da limpeza levantar o tubo (17), fechar a tampa (57) e engatar o tubo nos apropriados encaixes.

12.1.b - Limpeza do reservatório de águas sujas (Fig. 16)



AVISO:

Após o término das operações de lavagem é necessário limpar o reservatório de águas sujas a fim de evitar a formação de depósitos ou incrustações e a proliferação de bactérias, odores e mofo.



PERIGO:

Drene o tanque de recuperação de água (11) antes de levantá-lo.

- Remover a tampa (12).
Levante o tanque de recuperação de água (11).

- Introduza água através da abertura superior (58) mantendo o tubo (15) abaixado e com a tampa removida, a fim de limpar a parte interior do reservatório; continue até que a água saia do tubo de descarga limpa.
- Voltar a posicionar, todo o procedimento em sentido inverso.
- Remover e limpar o filtro de sucção (59) com água corrente, retirando todos os pedaços de papel, madeira, etc ..., que o bloco.

12.1.c - Limpar raspador (Fig. 17)

A fim de executar uma boa operação de lavagem do mecanismo limpador (20), é necessário removê-lo agindo da seguinte forma:

- Extraia o tubo (16) de sua cavidade no mecanismo (20).
- Desaperte os suportes de fixação (36) e extraia o mecanismo limpador (20).
- Execute a operação de lavagem do mecanismo e limpe cuidadosamente as partes em borracha (60) e a parte interna do dispositivo de sucção (56).



NOTA:

Se durante a lavagem você notar que as partes em borracha (60) estão desgastadas ou danificadas será necessário substituí-las ou girá-las.

- Monte novamente todos os componentes após o término.

12.1.d - Limpando as saias laterais (Fig. 18)

Para fazer uma limpeza adequada das saias laterais (61) levantar e lavar a pneus (62).



NOTA:

Se durante a lavagem você notar que as partes em borracha (62) estão desgastadas ou danificadas será necessário substituí-las ou girá-las.

- Abaixar as saias laterais (61).



PERIGO:

Não levantar as saias laterais com a cobertura (63) removido.

OPERAÇÕES A SEREM EFECTUADAS EM CADA 3 MSES

12.1.e - Controlar o estado de desgaste da engrenagem de direcção (Fig. 19)

- Controlar o estado de desgaste e de corrosão da corrente (66) colocada por baixo da máquina próximo da roda anterior. Se a corrente apresenta vestígios de corrosão é necessário substituir contactando para isso o serviço de assistência técnica.

OPERAÇÕES QUE DEVEM SER EFETUADAS DE ACORDO COM NECESSIDADE

12.1.f - Substituição escovas (Fig. 20)

Sendo necessária a substituição das escovas quando as mesmas se apresentam com desgaste com comprimento das cerdas inferior a 2 cm ou devem ser substituídas em função do tipo de pavimento a ser lavado; para a substituição, agir como se segue:

- Enfiar uma mão debaixo do grupo porta-escovas (19), para desengatar a escova rodá-la no sentido contrário à rotação.
- Posicionar em baixo o grupo porta-escovas (19) as escovas novas.
- Sentar-se no lugar de condução, girar a chave, (29 Fig. 9) na posição "ON".
- Inserir uma marcha.
- Premir a tecla  (43 Fig. 9) para ativar a rotação das escovas; o grupo das escovas abaixa-se
- Ao pressionar o pedal do acelerador (7 Fig. 10), as flanges de apoio das escovas começam a girar, conectando, desta forma às escovas. Em seguida, solte o pedal.

- Voltar a premir a tecla  (43 Fig. 9) e girar a chave (29 Fig. 9) na posição "OFF".

12.1.g - Limpeza do filtro do reservatório de água limpa (Fig. 21)

- Certifique-se o tanque (13) está vazio.
- Remova a tampa (22) e retire o cartucho do filtro (64).
- Limpe o cartucho do filtro (64) utilizando água corrente.
- Remontar tudo em ordem inversa garantir que a junta (65) está posicionada corretamente.

12.1.h - Substituição das partes em borracha do mecanismo limpador (Fig. 22)

Quando o processo de secagem do piso revela-se mais demorado e difícil ou quando, após a secagem, permanecem vestígios de água no piso é necessário verificar o estado de desgaste das partes em borracha do mecanismo limpador (20):

- Extraia o mecanismo (20) assim como indicado no parágrafo “Processo de lavagem do mecanismo limpador”.
- Desaperte os suportes de fixação (67) e remova as partes em borracha (60).

i NOTA:

Quando somente um lado das partes em borracha (60) estiver desgastado, é possível virá-las (uma só vez).

- Substitua ou vire as partes em borracha (60), prestando atenção para não inverter nenhuma posição.
- Monte novamente todos os componentes após o término.

i NOTA:

É possível ter dois tipos de borrachas: Borrachas naturais para todos os tipos de pavimento e borrachas em poliuretano para pavimentos sujos de óleo de oficinas mecânicas.

12.1.i - Substituindo as borrachas das saias laterais (Fig. 23)

Quando estiver claro que a água de lavagem não está presa às saias laterais, é necessário checar o desgaste das borrachas (62):

- Remover as saias laterais conforme o indicado no parágrafo de “Limpeza das saias laterais”.
- Desparafuse (68) e remova as borrachas (62).

i NOTA:

Quando somente um lado das partes em borracha (62) estiver desgastado, é possível virá-las (uma só vez).

- Substitua ou vire as partes em borracha (62), prestando atenção para não inverter nenhuma posição.
- Monte novamente todos os componentes após o término.

12.1.j - Regulação da incidência do raspador (Fig. 24)

- Ligar a máquina e premir a tecla (40 Fig. 9)  o grupo raspador abaixar-se.
- Inserir a frente e mover alguns metros, em seguida, deixa a máquina.
- Usar a barra roscada (69) para regular a incidência que os raspadores de borracha (60) têm com o pavimento, rodando no sentido horário haverá uma maior incidência e viceversa se há uma menor incidência.

i NOTA:

A incidência correcta é quando durante o funcionamento não se verificam fugas de líquidos no pavimento e o raspador de borracha tem uma incidência constante em todo o comprimento.

12.1.k - Controle estado de desgaste das três rodas (Fig. 25)

- Controlar periodicamente o estado de desgaste das três das rodas (8) e (23); caso se apresentem desgastadas ou danificadas, sendo necessário substituí-las contactando o serviço de assistência técnica.



PERIGO:

Proceder com as rodas desgastadas ou danificadas comporta perigos para o operador, enquanto que a máquina poderá não ter uma adequada adesão principalmente nas curvas.

12.1.l - Substituição dos fusíveis (Fig. 26)



AVISO:

Substitua os fusíveis queimados por outros de mesma amperagem.

- Para trocar o fusível (70) no lado positivo da bateria, proceda da seguinte maneira:



AVISO:

Certifique-se que o tanque de recuperação está vazio.

- Desligue o plugue (26) do soquete (5).
- Levante o tanque de recuperação (11) utilizando as alças específicas (25).

Fusível (70) - 150A

Fusível bateria.

Fusível (71) - 10A

Fusível do painel de comando.

- Para o rearmamento do fusível (71), remova o painel (72), desapertando os parafusos e girar o botão (49) para activar o monitor.

12.1.m - Configuração carregador de baterias (Fig. 27)



ADVERTÊNCIA:

A máquina sai da produção com uma configuração standard para o funcionamento com baterias de gel tipo “Sonnenschein.”



PERIGO:

Esta operação somente pode ser desempenhada por um técnico qualificado.

Configuração standard com baterias a gel tipo Sonnenschein

- Retire do compartimento (A) do carregador de baterias externo e cheque se os interruptores (1 - 2 - 3 - 4) estão colocados de acordo com a configuração mostrada na figura (B).

É possível modificar a configuração fazendo como segue:

Configuração para tipo de baterias de gel diferente de Sonnenschein

- Cheque se os interruptores (1 - 2 - 3 - 4) estão colocados da mesma forma que a configuração mostrada na figura (C).

Configuração para baterias ácidas

- Cheque se os interruptores (1 - 2 - 3 - 4) estão colocados de acordo com a configuração mostrada na figura (D).



ADVERTÊNCIA:

Usar só os switches (1 - 2 - 3 - 4); não modificar a posição dos switches (5 - 6 - 7 - 8).

PROBLEMAS - CAUSAS - SOLUÇÕES

| PROBLEMA | CAUSA | SOLUÇÃO |
|---|---|---|
| Virando a chave em direção à "ON" a máquina não inicia. | Baterias com carga insuficiente. | Verifique o estado de carga da bateria. |
| | Fusível destinado a proteção geral do equipamento queimado. | Substituir o fusível posicionado no cabo bateria. |
| | Chave com defeito. | Substitua a chave. |
| Escova não roda. | Marcha em ponto morto. | Inserir a marcha avanço ou marcha-atrás. |
| | Problemas no motor. | Substituir o motor. |
| | Falha na cartã. | Substitua o cartão. |
| Aspirador não funciona. | Reservatório de recuperação cheio. | Esvaziar o reservatório. |
| | Motor de turbina com defeito. | Substituir o motor. |
| | Falha na cartã. | Substitua o cartão. |
| A máquina não seca ou não seca bem deixando vestígios de água no pavimento. | Aspirador desligado. | Ligue o aspirador. |
| | Tubo de sucção entupido. | Verifique e eventualmente limpe o tubo de sucção que conecta o mecanismo limpador ao reservatório de águas sujas. |
| | Reservatório de águas sujas cheio. | Esvazie o reservatório. |
| Não sai água. | Partes em borracha do mecanismo limpador desgastadas. | Vire ou substitua as partes em borracha. |
| | Reservatório vazio. | Encher o reservatório. |
| | Bomba de água com defeito. | Substitua a bomba de água. |
| Falha na cartã. | Falha na cartã. | Substitua o cartão. |
| | Filtro entupido. | Limpar o filtro. |
| | Electroválvula bomba não funciona. | Contactar o serviço de assistência técnica. |

| PROBLEMA | CAUSA | SOLUÇÃO |
|--|---|---|
| A máquina não se move em condições de trabalho. | Operador não está sentado correctamente no lugar de condução. Embreagem do motor está com defeito. Marcha não inserida. Falha na cartã. Sensor presença do operador avariado. | Sente-se no assento de forma apropriada. Roda de substituição. Inserir a marcha através comando relativo. Substitua o cartão. Contactar o serviço de assistência para a substituição. |
| Limpeza insuficiente do piso. | Escovas ou detergentes inadequados. Escova desgastada. | Utilize escovas ou detergentes adequados para o tipo de piso ou sujidade. Substitua a escova. |
| O indicador  "solução vazia do tanque, continua a piscar. | Tanque vazio. Torneira está fechada. Falhas do caudalímetro. | Encha o tanque. Abra a torneira. Substituir o fluxómetro. |

Abreviações:

BATT Bateria
CN1 6-pin conector display - cartão
CN2 Adaptador de conector de 4 pinos - exibição
CN3 Cartão de conector de 12 pinos
CN4 Adaptador de conector de 4 pinos - de display
CN6 Conector da bateria
CH Chave de ignição
E.V Solenóide
F1 150A fusível
F2 10A fusível, reajustável
FLUS Fluxómetro
MA Motore aspirazione
MS1 Motor de aspiração 1
MS2 Motor da escova 2
MT Motor de tração
PA Bomba de água
PC Bomba química
PT Potenciômetro
S1 Toque de recuperação nível sensor
TR Contator

1.....Display
 2.....Power ON
 3.....Marcha para a frente - traseira
 4.....Para trás
 5.....Para a frente
 6.....Micro assento
 7.....Microângulo de viragem
 8.....Touch cell nível
 9.....36/12 Transformador
 10.....Atuador escovas
 11.....Atuador limpador
 12.....Fluxómetro
 13.....Chifre
 14.....Luzes
 15.....47K potenciômetro
 16.....Piscando
 17.....Pedal do acelerador

Geachte klant,

Dank u dat u één van onze reinigingsproducten voor uw werkomgeving gekozen heeft.

De schrob-/zuigmachine die u zojuist gekocht heeft is ontworpen om aan uw verwachtingen te voldoen, namelijk gebruiksvriendelijkheid en betrouwbaarheid.

We zijn ervan overtuigd dat een goed product, om optimaal te kunnen blijven functioneren, regelmatige updates vraagt om aan de vereisten van de dagelijkse gebruiker te kunnen voldoen. We hopen dan ook dat u niet alleen een tevreden klant maar ook een partner zult blijken en dat u er niet aan twijfelt om ons uw meningen en ideeën gebaseerd op uw dagelijkse ervaring toe te sturen.

Inhoudsopgave

| | |
|--|----------------------|
| Technische Gegevens | NEDERALNDS-3 |
| 1.1 Inleiding | NEDERALNDS-5 |
| 1.1.a - Stand operator..... | NEDERALNDS-5 |
| 1.1.b - Algemene waarschuwingen tijdens het gebruik | NEDERALNDS-5 |
| 1.1.c - Algemene waarschuwingen tijdens het onderhoud..... | NEDERALNDS-5 |
| 1.2 Niet voorzien gebruik van de machine | NEDERALNDS-5 |
| 1.3 Ontmanteling van de machine | NEDERALNDS-5 |
| 2.1 De onderdelen van de machine | NEDERALNDS-5 |
| 3.1 Uitpakken | NEDERALNDS-5 |
| 3.1.a - De batterijen plaatsen..... | NEDERALNDS-6 |
| 3.1.b - De machine van het houten laadbord halen | NEDERALNDS-6 |
| 3.1.c - Uitrusting machine..... | NEDERALNDS-6 |
| 4.1 Assemblage onderdelen | NEDERALNDS-6 |
| 4.1.a - Installatie zuigmond..... | NEDERALNDS-6 |
| 5.1 De batterij laden | NEDERALNDS-6 |
| 5.1.a - De batterij opladen met een externe batterijlader..... | NEDERALNDS-7 |
| 6.1 Beschrijving bedieningsknoppen machine | NEDERALNDS-7 |
| 6.1.a - Bedieningspaneel..... | NEDERALNDS-7 |
| 6.1.b - Gaspedaal | NEDERALNDS-9 |
| 7.1 Scherm | NEDERALNDS-9 |
| 8.1 Instelling parameters | NEDERALNDS-10 |
| 8.1.a - Taal instellen | NEDERALNDS-11 |
| 8.1.b - Instellen van het type batterij..... | NEDERALNDS-11 |
| 8.1.c - Instellen van helderheid en contrast..... | NEDERALNDS-12 |
| 8.2 Noodgevallen | NEDERALNDS-12 |
| 8.3 Beveiliging | NEDERALNDS-12 |
| 8.4 Alarmen tijdens de werking | NEDERALNDS-13 |
| 9.1 De tank vullen | NEDERALNDS-15 |
| 9.2 Tank wasmiddel / chemische middel | NEDERALNDS-15 |
| 10.1 Werking | NEDERALNDS-15 |
| 10.1.a - Controles vóór het gebruik | NEDERALNDS-15 |
| 10.1.b - De machine gereedmaken en het programma kiezen | NEDERALNDS-15 |
| 10.1.c - Gebruik van de machine..... | NEDERALNDS-16 |
| 10.1.d - Einde gebruik en uitschakeling..... | NEDERALNDS-16 |
| 11.1 Het vuile water afvoeren | NEDERALNDS-17 |
| 12.1 Onderhoud en reiniging | NEDERALNDS-17 |
| 12.1.a - De schoonwatertank legen en reinigen | NEDERALNDS-17 |
| 12.1.b - De vuilwatertank reinigen | NEDERALNDS-17 |
| 12.1.c - Reiniging zuigmond | NEDERALNDS-18 |
| 12.1.d - Reiniging zijrubbers | NEDERALNDS-18 |
| 12.1.e - controle slijtage stuurketting | NEDERALNDS-18 |
| 12.1.f - De borstels vervangen..... | NEDERALNDS-18 |
| 12.1.g - Reiniging schoonwaterfilter | NEDERALNDS-19 |
| 12.1.h - De rubbers van de zuigmond vervangen..... | NEDERALNDS-19 |
| 12.1.i - De zijrubbers vervangen..... | NEDERALNDS-19 |
| 12.1.j - Afstelling druk zuigmond | NEDERALNDS-19 |
| 12.1.k - De drie wielen op slijtage controleren..... | NEDERALNDS-20 |
| 12.1.l - De zekeringen vervangen..... | NEDERALNDS-20 |
| 12.1.m - Configuratie batterijlader | NEDERALNDS-20 |
| Problemen - oorzaken - oplossingen | NEDERALNDS-21 |
| Elektrisch schema | NEDERALNDS-23 |

Technische Gegevens

| | R150 FD85 | R150 FD100 |
|-----------------------------------|--------------------------------------|-----------------------------------|
| Type besturing | Operator aan boord | |
| Eigenschappen | | |
| Werking | Batterijen | |
| Type batterijen | N° 6 - 6V - 240Ah - (C5) | |
| Voeding | Batterij 36V | |
| Geïnstalleerd vermogen | 2350 W | 2350 W |
| Aandrijving | D.m.v. tractie vooruit / achteruit | |
| Schrobbreedte | 850 mm | 1000 mm |
| Zuigbreedte | 1100 mm | 1300 mm |
| Theoretische reinigingscapaciteit | 5000 m ² /h | 6000 m ² /h |
| Hand-armtrillingen | 2.03 m/s ² | |
| Lichaamstrillingen | 0.63 m/s ² | |
| Geluidsdruk | 67 db(A) Norm. / 59 db(A) Low Noise | |
| Onzekerheid KpA | 0.75 dB (A) | |
| Borstels | | |
| Diameter / pad / aantal | 440 mm / 17" x 2 | 508 mm / 20" x 2 |
| Vermogen motor / aantal | 500 W x 2 | 500 W x 2 |
| Toerental motor | 135 toeren / min. | 135 toeren / min. |
| Specifieke druk | 23 / 29 / 39 gr / cm ² | 24 / 29 / 37 gr / cm ² |
| Tractie | | |
| Klimvermogen onbeladen | 16 % | |
| Vermogen motor / aantal | 600 W | |
| Maximumsnelheid werkvoortgang | 6 km/h | |
| Aanzuiging | | |
| Vermogen motor | 600 W | |
| Onderdruk (waterkolom) | 165 / 1700 mbar / mmH ₂ O | |
| Luchtverplaatsing | 32 l / sec | |

| | R150 FD85 | R150 FD100 |
|-----------------------------------|-----------------------|-----------------------|
| Tank | | |
| Type | Dubbele tank | |
| Hercirculatie | Nee | |
| Inhoud schoonwatertank | 150 l | |
| Inhoud vuilwatertank | 160 l | |
| Afmetingen | 1850 x 1020 x 1380 mm | 1850 x 1100 x 1380 mm |
| Gewicht | | |
| Gewicht leeg | 284 Kg | 296 Kg |
| Gewicht met batterijen | 572 Kg | 584 Kg |
| Gewicht in bedrijfsklare toestand | 802 Kg | 814 Kg |

1.1 INLEIDING



GEVAARLIJK:

Voor het gebruik van de machine lees het boekje "VEILIGHEIDSWAARSCHUWINGEN VOOR VLOER WASDROGER" aan deze en volgende toevoegingen.

1.1.a - Stand operator

De exploitant, terwijl het gebruik van de machine zit op de stoel met je handen op het stuur.

1.1.b - Algemene waarschuwingen tijdens het gebruik

- Laat de machine NOOIT achter op helling-en van meer dan 16%.
- De maximale helling die de machine leeg aankan is 16%.
- Het is absoluut verboden om op een helling te draaien vanwege kantelingsgevaar.
- Vermijd het gebruik van de machine in omgevingen met gevaar voor vallende objecten.

1.1.c - Algemene waarschuwingen tijdens het onderhoud

- Voorkom tijdens de reinigings- en spoel-werkzaamheden het gebruik van agressieve reinigingsmiddelen, zuren, bleek-middelen, enz. en schenk met name aandacht aan de elektrische onderdelen.
- Voorkom de reiniging van de machine met directe waterstralen of hogedrukspuiten.

1.2 - NIET VOORZIEN GEBRUIK VAN DE MACHINE

- Gebruik de machine niet met de vuilwatertank open;
- Laat uw voeten of benen tijdens het gebruik van de machine niet bungelen;
- Maak geen plotselinge stuurbewegingen, zeker niet op een neerwaartse helling.



WAARSCHUWING:

De machine is geschikt voor het vervoer van ÉÉN persoon.

1.3 - ONTMANTELING VAN DE MACHINE



GEVAARLIJK:

De batterijen zijn speciaal afval en moeten dus worden verwerkt door daarvoor bestemde afvalverwerkers, volgens de geldende normen in het land van gebruik.

2.1 - DE ONDERDELEN VAN DE MACHINE (Afb. 1)

- 1) Stuur.
- 2) Bedieningspaneel.
- 3) Zitting.
- 4) Hendel instelling zitting.
- 5) Stekker/contact batterij.
- 6) Treeplank voetensteun.
- 7) Rijpedaal.
- 8) Achterwielen.
- 9) Koplampen.
- 10) Zwaailichten.
- 11) Vuilwatertank.
- 12) Deksel vuilwatertank.
- 13) Schoonwatertank.
- 14) Vulopening schoonwatertank.
- 15) Afvoerslang vuil water.
- 16) Zuigslang water zuigmond.
- 17) Afvoerslang schoon water.
- 18) Gasveer.
- 19) Groep borstels.
- 20) Zuigmond.
- 21) Zijrubbers.
- 22) Waterfilter.
- 23) Richtings- en tractiewiel.

3.1 - UITPAKKEN (Afb. 2)

Controleer of de machine en alle bijgesloten componenten compleet en in tact zijn, zodra u het verpakkingsmateriaal verwijderd heeft volgens de aanwijzingen die hierop aangebracht zijn.

Neem binnen 3 dagen contact op met de transporteur of de dealer in het geval duidelijke schade opmerkt.

- Verwijder de zak (24) met de bijgeleverde accessoires.

3.1.a - De batterijen plaatsen (Afb. 3)

- Doe de vuilwatertank omhoog (11) met de daarvoor bestemde handgrepen (25). De tank blijft openstaan dankzij de gasveer (18).
- Plaats de batterijen zoals aangegeven in de figuur en verbindt ze zoals aangegeven in de tekening met de kabels en pluggen.
- Steek de stekker (26) van de batterijen in het contact (5).
- Doe de vuilwatertank (11) met beleid omlaag.

**LET OP:**

Het aansluiten van de batterijen moet worden uitgevoerd door gespecialiseerd personeel.

3.1.b - De machine van het houten laadbord halen (Afb. 4 - 5)

- Plaats een glijplank (27) en bevestig deze aan het houten laadbord.
- Verwijder de houten blokken (28) die de drie wielen blokkeren.
- Ga op de bestuurdersstoel zitten.
- Draai de sleutel (29) op "ON".
- Draai de potentiometer (30) tot ongeveer halverwege.
- Gebruik de richtingsschakelaar (31) om vooruit "▲" of achteruit "▼" te gaan, druk dan het rijpedaal in (7) en rijd via de glijplank van het laadbord.

3.1.c - Uitrusting machine (Afb. 6)

De volgende accessoires worden bijgesloten:

- 32) Gebruiks- en onderhoudshandleiding van de machine.
- 33) Instructiehandleiding batterijlader (indien aanwezig).
- 34) Tels (gemonteerd op de machine).

4.1 - ASSEMBLAGE ONDERDELEN**4.1.a - Installatie zuigmond (Afb. 7)**

- Steek de zuigmond (20) in de steunplaat (35) en zet hem vast door de twee knoppen (36) aan te draaien.
- Verbind de zuigslang (16) aan de opening van de zuigmond.

5.1 DE BATTERIJ LADEN**GEVAARLIJK:**

Laad de batterijen op in goed geventileerde ruimtes die voldoen aan de desbetreffende normen die in het land van gebruik van kracht zijn.

Voor informatie met betrekking tot de veiligheid, houd u aan hetgeen in het hoofdstuk 1 van deze handleiding beschreven staat.

**WAARSCHUWING:**

Houd u voor de informatie en veiligheid, met betrekking tot de batterij en de batterijlader op de machine (indien aanwezig), aan hetgeen beschreven staat in de bijgesloten handleiding van de batterijlader.

**WAARSCHUWING:**

Op het moment dat de machine de fabriek verlaat, is hij geijkt voor de functionering op gel-batterijen.

Als u om de andere batterijen te installeren, zie paragraaf "Parameter instellingen".

Het is verboden om de machine te gebruiken met een gel accu met kalibratie voor zuur batterijen of andere.

**OPMERKING:**

Voor het opladen van de batterijen is ongeveer 10 uur nodig. Voorkom dat u de batterij gedeeltelijk oplaadt.

5.1.a - De batterij opladen met een externe batterijlader (Afb. 8)

- Plaats de machine in de nabijheid van het oplaadstation.
- Haal de stekker (26) van de batterijen uit het contact (5) van de installatie.
- Steek de stekker (26) van de batterijen in het contact (37) van de externe batterijlader.
- Steek na het opladen de stekker (26) van de batterijen weer in het contact (5) van de installatie.

6.1 - BESCHRIJVING BEDIENINGSKNOPPEN MACHINE

6.1.a - Bedieningspaneel (Afb. 9)

29) Start sleutel

- Door de sleutel met de klok mee naar "ON" te draaien worden de circuits van spanning voorzien en wordt de werking van de machine geactiveerd.
- Door de sleutel tegen de klok in naar "OFF" te draaien wordt de spanning uitgeschakeld en kan de sleutel eruit gehaald worden.

30) Potentiometer voor het instellen van de maximale snelheid

U kunt de maximum snelheid van "0" aan "6" km / h met behulp van de potentiometer (30) aanpassen.

- Als u de knop (30) met de klok mee draai, verhoogt de snelheid, draai het linksom, vermindert de snelheid.
- Door het indrukken van het gaspedaal zal de snelheid in verhouding staan tot de ingestelde maximale snelheid.

31) Richtingsschakelaar

- Deze stelt de werking van de machine in.
- Door de schakelaar naar voren te zetten "▲" gaat de machine vooruit rijden, en door de schakelaar naar achteren te zetten "▼" gaat de machine achteruit en klinkt het geluidssignaal voor achteruit.
Als de schakelaar in de centrale stand "0" wordt gelaten blijft de machine stationair draaien.

38) Display

- Zie paragraaf ("Bedieningsknoppen display").

39) Ongebruikte knop.

40) Startschakelaar zuiger (verlicht)

- De werking van de zuiger wordt geactiveerd door de sleutel (29) naar de stand "ON" te draaien.

- Door het indrukken op de knop (40)



start de stofzuiger, op het display verschijnt het symbool "" en,

indien de naar voorwaarts gaat of als

de machine is in neutraal geplaatst, zal de raket worden verlaagd.

- Door opnieuw drukken, op de knop



(40) "stopt de ventilator en de zuigmond wordt verhoogd.

- Met de machine gestopt, zuigmond omlaag en toets (29) op "ON" na een periode van inactiviteit, stijgt de zuigmond automatisch.

42) Knop stille werking

Door indrukken van de knop (42)



"verlaagt de snelheid van de inlaat turbine, aanzienlijk verminderen van de ruis die de machine maakt; met

functie ingeschakeld verschijnt op het display het symbool ".

Door het opnieuw drukken van de knop



(42) "de functie is uitgeschakeld en de machine is weer operationeel in de standaard modus; symbool verdwijnt van het scherm ".

**OPMERKING:**

Het uitschakelen van de zuigturbine met de "stille werking" ingeschakeld, de werking van de turbine zelf schakelt automatisch in de "standaardmodus" voor de hele tijd van uitschakelvertraging.

**43) Schakelaar borstels (ON/OFF)**

- De werking van de borstels wordt geactiveerd door de sleutel (29) naar stand "ON" te draaien.
- Als u op de knop (43) drukt, verlaagt het penseel assemblage;
- De borstels beginnen te draaien, wanneer u op de gaspedaal drukt, ze stoppen wanneer het gaspedaal wordt opgeheven.

**NOTE:**

De borstels draaien zowel naar voren, en met de achteruitversnelling en de machine stopt, met potentiometer (30) op "0".

- Met de machine gestopt, gebogen hoofd en gestopte borstels, met sleutel (29) op "ON" na een periode van inactiviteit stijgt het hoofd automatisch.
- Als u op de knop (43) "" drukt met roterende borstels, zullen de borstels stoppen, de groep wordt opgetild en het symbool ga uit op het display.

44)  Knop akoestisch waarschuwingssignaal

- Als deze knop "" wordt ingedrukt klinkt het akoestisch waarschuwingssignaal.
- De werking hiervan wordt geactiveerd door de sleutel (29) in de stand "ON".

**45) Schakelaar zwaailichten**

- Door deze in te drukken, en met de sleutel (29) in de stand "ON", worden de zwaailichten geactiveerd.



**46) Schakelaar koplampen**

- Door deze in te drukken, en met de sleutel (29) in de stand "ON", worden de koplampen geactiveerd.

**47) Knop om water te leveren**

- De watertoevoer wordt mogelijk gemaakt door de sleutel (29) naar de

stand "ON" door knop (43) "" ingedrukt en het gaspedaal ingedrukt.



- Druk op de knop (47) "" het symbool "" verschijnt op het display en past het water magneetventiel opening. De werking ervan wordt gecontroleerd door gaspedaal ingedrukt.

Herhaaldelijk op de knop (47) "" drukkend verhoogt er de hoeveelheid water; gekomen naar het maximale bedrag wordt het op het display weergegeven door het symbool "", als de knop opnieuw wordt ingedrukt (47) "" schakelt deze functie uit.



48)  Knop voor het chemische middel dispenser

- Het aanbod van chemische stof wordt mogelijk gemaakt door de sleutel (29) naar de "ON" positie, de knoppen (47)

"" en (43) "" ingedrukt en het gaspedaal ingedrukt.

- Druk op de knop (48) "", op het display verschijnt het symbool "", en past de dosering van het chemische middel. De werking van de doseer-

pomp wordt bestuurd door het gaspedaal ingedrukt.

Herhaaldelijk op de knop (48) "", het verhoogt de hoeveelheid van de chemische stof; komt naar het maximale bedrag op het display weergegeven door "" te drukken op de knop (48) "" schakelt deze functie uit.

i **NOTE:**

In het geval van uitputting van de chemische doseersysteem, na het vervangen van de tank bedrijf, druk gedurende ten minste "5" seconden op de knop (48) "", de ontluuchtingsprocedure wordt actief gedurende de duur van ongeveer 40 seconden; Deze functie werkt alleen wanneer de machine is gestopt, de sleutel (29) op "ON" en de keuzehendel (31) naar neutraal.

50)  **ECO knop**

- Door indrukken van de knop (50) "" de parameters van water, chemisch middel, aspiratie en de druk van de cilinderkop, hebben de volgende

waarden:

- Waterstroom= 3 ^ notch.
- Chemische stof = stand 1 (0,2%).
- Zuig = stille modus (50%).
- Borstel druk op de grond = minimale druk.

51) **Het aanpassen van de borsteldruk**

- Met gebogen hoofd kunt u de druk van de borstels op de vloer in drie posities aanpassen:

• **Minimale druk=**



het display toont het volgende symbool "".

• **Middendruk=**

het display toont het volgende symbool "".

• **Maximumdruk=**

het display toont het volgende symbool "".

- Door indrukken van de knop (51a) "" verhoogd zich de waarde ; door drukken op de knop (51b) "", vermindert zich de waarde.

i **NOTE:**

Telkens wanneer de hoofdeenheid wordt neergelaten (ruststand), de borsteldruk minimaal is.

i **NOTE:**

Deze functie is uitgerust met een veiligheidssysteem, dat automatisch een overmatig gebruik van de borstel motorstroom detecteert en kan de druk van de borstels op de vloer automatisch variëren, waardoor de borstels in de meest geschikte positie zijn gebracht.

6.1.b - Gaspedaal (Afb. 10)

- Als het rijpedaal (7) wordt ingedrukt beweegt de machine voor- of achteruit, afhankelijk van hoe de richtingsschakelaar staat.
- Door het loslaten van het gaspedaal (7), vertraagt de machine tot stilstand. Na een paar seconden met de machine gestopt, schakelt automatisch de parkeerrem; de rem wordt losgelaten door het indrukken van het gaspedaal (7) met opmars naar voren of naar achteren.

7.1 SCHERM (Afb. 9)

De commando's van het dashboard is voorzien van een display (38), die verlicht door het draaien van de contactsleutel in de "ON stand".

Het display toont de volgende pictogrammen:



“A”  = **Batterij**

Geeft laadtoestand van de batterij;

“A1”  = batterij opgeladen;

“A2”  = batterij ontaden.

 = **Stofzuiger werkend**

Verschijnt op de display wanneer u de knop selecteert (40)  wat aangeeft dat de stofzuiger werkt; door het opnieuw drukken van de taste (40)  m de werking te stoppen, het pictogram  o knippert enkele seconden en verdwijnt wanneer de stofzuiger stopt.

 = **Stille werking**



Vacuüm operationeel.

Het wordt weergegeven op het scherm wanneer u op de knop (42)  drukt, wat aangeeft dat de ventilator met een laag toerental werkt; druk op de knop (42)  het symbool  verdwijnt en verschijnt het symbool  het bedient de normale werking.

 = **Voorbereiding watervoorziening**

Het is weergegeven op het scherm, wanneer u de knop (47)  selecteert, wat aangeeft dat het de elektromagnetische water levering is ingeschakeld.

 = **Vorbereiding op de borstel rotatie**

Het is weergegeven op het scherm, wanneer u de knop (43)  drukt, aan te geven dat de rotatie van de borstel is ingeschakeld; de knop (43)  schakelt de motor voor rotatie van de borstel uit, het pictogram  verdwijnt en de kop wordt getrokken.

 = **Maximaal vloeistofniveau in de vuilwatertank**

Wordt weergegeven als de vloeistof in de vuilwatertank het maximale niveau heeft bereikt.

 = **Tank met schoon water leer**

Het wordt weergegeven knipperend wanneer de schoonwater tank het minimale niveau heeft bereikt; de machine blijft werken.

De lamp gaat uit wanneer de volgende voorwaarden:

- Tank vol;
- Na een paar seconden van het hergebruik van de machine.

 = **ECO-modus**

U ziet het, wanneer de ECO-functie wordt geactiveerd via de knop (50) .

 = **Gaspedaal ingedrukt**

Dit symbool wordt geplaatst wanneer de machine wordt gestart, wat wijst op een verkeerde volgorde van de opstarten operatie, om de geplaatste alarm te verwijderen, laat het gaspedaal (7) lot (fig. 10).

 = **Dispenser van de chemische stof**

Het wordt weergegeven op het scherm wanneer u op de knop (48)  drukt met vermelding van de hoeveelheid van chemische middel gedoseerd, geflankeerd % van de dosis:

- De percentages worden vastgesteld: 0,3% - 0,5% - 1% - 2% - 3%.

8.1 INSTELLING PARAMETERS (Afb. 9)



De operator heeft de mogelijkheid om het menu te openen om de volgende parameters in te stellen

Taal;

Type batterijen;

Helderheid / Contrast.



Om toegang te krijgen tot het menu, gaat u als volgt:

- Druk en houd de knopen houden (47) “” en (42) “” en draai de contactsleutel (29) om de machine te starten, totdat u het volgende scherm ziet:



ID CHECK = ID BEKIJK

INSERT PASSWORD = INVOEGEN WACHTWOORD

- Laat de ingedrukte knoppen.
- Voer het wachtwoord in door te drukken op de knoppen (51) “” of “” totdat u het nummer “10” op het display ziet.
- Druk de knop (48) “” om het wachtwoord te bevestigen en voer de parameter menu-instelling in, het schijnt het volgende scherm:



SETTINGS = INSTELLINGEN

GENERAL SETS = ALGEMEEN TOESTELLEN

- Om in de menu-instelling te scrollen, druk de knop (47) “” een in de juiste volgorde kunt u de volgende schermen zien:



GENERAL SETS = ALGEMEEN TOESTELLEN

LANGUAGE SELECTION = TAALSELECTIE

ITALIANO = ITALIAANS

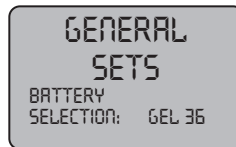

GENERAL SETS = ALGEMEEN TOESTELLEN

BATTERY SELECTION = BATTERIJ SELECTIE / GEEL 36



GENERAL SETS = ALGEMEEN TOESTELLEN

DISPLAY TUNE = SCHERM TUNE

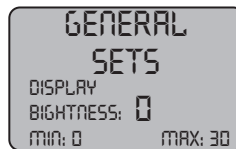

GENERAL SETS = ALGEMEEN TOESTELLEN

DISPLAY BRIGHTNESS = SCHERMHELDERHEID

8.1.a - Taal instellen



- Voer de parameter menu-instelling in totdat u het volgende scherm ziet:



GENERAL SETS = ALGEMEEN TOESTELLEN

LANGUAGE SELECTION = TAALSELECTIE

ITALIANO = ITALIAANS



- Kies de taal met de knoppen (51) “” of “” en druk op de knop (48) “” om de keuze te bevestigen.

8.1.b - Instellen van het type batterij

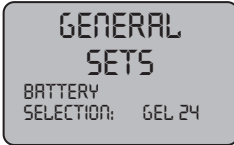
- Voer de parameter menu-instelling in totdat u het volgende scherm ziet:



GENERAL SETS = ALGEMEEN TOESTELLEN
BATTERY SELECTION = BATTERIJ SELECTIE / GEEL 24

- Kies het type batterij, met behulp van de knoppen (51)  of  en druk op de knop (48)  om uw keuze te bevestigen;



GEL = Gel Batterij
AGM = Batterij AGM
WET = ACID Batterij

8.1.c - Instellen van helderheid en contrast

- Voer de parameter menu-instelling in totdat u het volgende scherm ziet:





GENERAL SETS = ALGEMEEN TOESTELLEN
DISPLAY BRIGHTNESS = SCHERMHELDERHEID

- Kies het type van de helderheid van het beeldscherm, door het instellen van een waarde van "0 tot 30", met behulp van de knoppen (51)  of  en druk op de knop (48)  naar de contrast-instelling te gaan.



GENERAL SETS = ALGEMEEN TOESTELLEN
DISPLAY TUNE = SCHERM TUNE

- Kies het type beeldscherm contrast, door het instellen van een waarde van "5 tot 50", met behulp van de knoppen (51)  of  en druk op de knop (48)  om uw keuze te bevestigen.

8.2 NOODGEVALLEN (Afb. 8)

In geval van nood dient u de stekker (26) uit het contact (5) te halen. Zo wordt de spanning uitgeschakeld en stoppen alle functies van de machine.



WAARSCHUWING:

Als de machine in werking is mag u alleen de stekker (26) eruit trekken als dit echt noodzakelijk is. Doe dit niet om de machine uit te zetten, want het kan ernstige defecten veroorzaken.

8.3 - BEVEILIGING (Afb. 11)



WAARSCHUWING:

De machine is voorzien van een sensor (41) die de aanwezigheid van de operator registreert.

Deze sensor blokkeert alle functies van de machine wanneer de operator niet op de bestuurdersstoel zit, en laat de machine stationair draaien.

8.4 - ALARMEN TIJDENS DE WERKING (Afb. 9)

Wanneer er een storing van de machine is, blijkt op het scherm (38) het type alarm zoals hieronder vermeld.

Raadpleeg de lijst en voer de aanbevolen procedures uit om de correcte functionering van de machine te hervatten.

Wend u tot de Technische Assistentie als het probleem niet verholpen kan worden met de aanbevolen oplossingen.

| Alarm | Betekenis | Oplossing |
|--------------------------------|--|---|
| AL_1: Functie Amp. borstels | Amperometrische bescherming van Borstels | Controleer het profiel van de functie van de borstels. Hooge werkstroom van de borstelmotor gedetecteerd. |
| AL_2: Functie Amp. stofzuiger | Amperometrische bescherming van stofzuiger | Controleer de absorptie van stofzuiger motor Hooge werkstroom van de stofzuiger motor gedetecteerd.. |
| AL_3: Functie Vermogen Guasta | Vermogenstrap beschadigd | Vermogenstrap stofzuiger of borstels is beschadigd, vang de kaart. |
| AL_4: Functie Overstroom | Uitgangen overstroom-van borstel of een stofzuiger | Kortsluiting gedetecteerd op de uitgang van de koolborstels of stofzuiger: aansluitingen en de staat van de motoren controleren. |
| AL_5: Functie Overtemperatuur | Thermische bescherming van de borstel / stofzuiger | Oververhitting van borstels en stofzuiger: controleer de absorpties. |
| AL_6: Function Act1:endsw fail | Abnormale lezing van de aandrijving van de borstels schakelaar | Afwijkingen in de schakelaar configuratie. Controleer de aansluitingen en de toestand van de schakelaar de borstelschakelaar. |
| AL_7: Function Act2:endsw fail | Lezen abnormaliteit van de aandrijving van de wisserschakelaare | Afwijkingen in de schakelaar configuratie. Controleer de aansluitingen en de toestand van de schakelaar de wisserschakelaar. |
| AL_8: Function Act1:timeout | Aandrijving van de borstels: Final positie niet bereikt | Plaats de borstel actuator niet bereikt in de maximale tijd verwacht. Controleer de actuator aansluitingen en / of mechanische obstructies. |

| Alarm | Betekenis | Oplossing |
|--------------------------------------|--|--|
| AL_9: Function Act2:timeout | Aandrijving van de wisser: Final positie niet bereikt | Plaats de wisser actuator niet bereikt in de maximale tijd verwacht. Controleer de actuator aansluitingen en / of mechanische obstructies. |
| AL_13: Traction Pedal failure | Pedaal verscheurt | Controleer de aansluitingen en de status van het pedaal potentiometer. |
| AL_14: Traction Release Pedal | Pedaal ingetrapt bij inschakelen | Gedetecteerde micro vustuig, gesloten bij inschakelen: het pedaal loslaten. |
| AL_15: Tractie Overtemperatuur | Thermische bescherming van de tractie | Oververhitting van tractie: controleer de absorpties. |
| AL_16: Tractie Vermogen Guasta | Vermogenstrap tractie beschadigd | Vermogenstrap tractie beschadigd: vervang de kaart. |
| AL_17: Tractie Overstroom | Overstroom van de tractie uitgang | Kortsluiting gedetecteerd op de uitgang van de aandrijfmotor: aansluitingen en de staat van de motoren controleren. |
| AL_18: Tractie Amp.Travtie | Amperometrische bescherming van tractie | Controleer het profiel van de functie tractie. Hoge werkende stroom is gedetecteerd door de aandrijfmotor. |
| AL_20: Algemeen EEprom Guasta | Fout bij het lezen van het interne geheugen | Vervang de kaart. |
| AL_21: General key-off failure | Onjuiste toetsencombinatie | Gedetecteerd opleving op de sluitel signaal: controleer de aansluitingen en de sleutel contact. |
| AL_22: Algemeen Algemeen Relais | Algemeen Relais beschadigd | De algemene relais op het bord is beschadigd: vervangt de kaart. |
| AL_23: Algemeen Overspanning | Overspanning | Overspanning gedetecteerd op Functie Bord. Controleer de batterijaansluitingen |
| AL_24: Tractie Batterijaansluitingen | Batterij niet aangesloten op het Functie Bord | Controleer het profiel van de functie tractie. Hoge werkende stroom is gedetecteerd door de aandrijfmotor. |
| AL_25: Algemeen Sleutels aansluiting | Gebrek aan communicatie brug-werk | Controleer verbindingen tussen card toetsenbord en functies. |

9.1 - DE TANK VULLEN (Afb. 1-12)



WAARSCHUWING:

Vul de tank met schoon kraanwater dat niet warmer is dan 50°C.

- Zorg dat de slang (17) goed aan de tank zit bevestigd met de daarvoor bestemde klemmen.
- Open de dop (14) van de schoonwatertank (13).
- Vul de tank (13) helemaal met water.
- Doe na het vullen van de tank de dop (14) er weer op.

9.2 - TANK WASMIDDEL / CHEMISCHE MIDDEL (Afb. 13)



OPMERKING:

Gebruik alleen niet-schuimende reinigingsmiddelen. Neem voor de dosering de aanwijzingen van de producent van het reinigingsmiddel en het soort vuil in acht.



GEVAAR:

- **Indien de ogen of de huid met het reinigingsmiddel in contact komen of als het wordt ingeslikt, dient u het veiligheidsfiche raadplegen van de producent van het reinigingsmiddel.**
- Trek de hendel (52), teneinde het deksel (53) te ontgredelen, dann til het.
- Controleer of in de tank (54) is er de nodige product voor de werkdag.

Bij het vervangen van de tank, ga als volgt te werk:

- Verwijder de dop (55), verwijder de bus (54) en plaats een nieuwe 5 liter tank, steek de stekker (55) met de zuigbuis.



NOTE:

De tanks (54) te gebruiken zijn standaardrecht 5 liter, die in de handel te vinden zijn.

- Sluit het deksel (53) en vergrendel het met de vergrendeling (52).
- Voer de lucht door (hierin beschreven).

10.1 - WERKING (Afb. 1-7-9)

10.1.a - Controles vóór het gebruik

- Controleer of de afvoerslang (15) van de vuilwatertank goed is bevestigd en afgesloten.
- Controleer of de waterzuigslang (16) van de zuigmond goed op de vuilwatertank is aangesloten.
- Controleer of het verbindingsstuk (56) op de zuigmond (20) niet verstopt is en of de slang goed is aangesloten.
- Controleer of de batterijen geladen zijn door de sleutel (29) naar "ON" te draaien en de indicator op het display (38) te checken.

10.1.b - De machine gereedmaken en het programma kiezen (Afb. 9-10)

- Zit in de stoel van de bestuurder.

Reinigingsprogramma's:

- De machine kan 4 reinigingsprogramma's uitvoeren:

Cyclus alleen drogen:

- Om het te drogen lopen, druk op de "☉" knop (40 Afb. 9), de stofzuiger start.

Cyclus alleen schrobben:

- Om de poetsbeurt te draaien, druk op de knop "ON/OFF" (43 Afb. 9), het bereidt de rotatie van de borstels voor.

De rotatie van de borstels wordt gestart, toen de machine met het gaspedaal (7 Afb. 10) ingedrukt, begint om vooruit of achteruit te gaan, of door te drukken en gaskleppotentiometer (30) tot "0".

Cyclus reinigen, schrobben:



- Druk op de knop "ON/OFF" (43 Afb. 9), om de borstel rotatie voor te bereiden en druk op de "☉" knop (47 Afb. 9), om

de watertoevoer voor te bereiden.

De rotatie van de borstels en de watertoevoer begint, met de gaspedaal vooruit of achteruit, of tijdens stilstand met potentiometer (30 Afb. 9) op "0".

De keuzehendel moet altijd worden ingevoerd.

Cyclus reinigen, schrobben en drogen:

- Druk op de knop " (47 Afb. 9), op de waterleiding voor te bereiden;
- Druk op de knop " (43 Afb. 9) om de borstel rotatie te activeren, die begint als u op het gaspedaal met voorwaartse versnelling ingeschakeld drukt;
- Druk op de knop " (40 Afb. 9), de stofzuiger start.

10.1.c - Gebruik van de machine (Afb. 9)



GEVAAR:

Wees uiterst voorzichtig wanneer u de machine op hellingen gebruikt. Zo voorkomt u kanteling of situaties waarbij de stabiliteit van de machine in gevaar wordt gebracht.



GEVAAR:

Vermijd plotselinge sturbewegingen en draai het stuur alleen volledig om als de machine langzaam rijdt. Houd hierbij altijd rekening met de staat van de vloer

- Nadat u de machine gestart heeft en het programma heeft gekozen stelt u de gewenste richting in met de richtingsschakelaar (31 Afb. 9).
- Zet de zwaailichten (10 Afb. 1) en koplampen (9 Afb. 1) aan.
- Begin de reinigingswerkzaamheden door het rijpedaal in te drukken (7 Afb. 10).



OPMERKING:

Als u het rijpedaal loslaat, worden de rotatie van de borstels en de waterafgifte gestopt.



OPMERKING:

Alleen als de machine vooruit rijdt wordt de vloer op de juiste wijze gereinigd en gedroogd. Als de machine achteruit rijdt gaat de zuigmond omhoog en wordt er geen water van de vloer opgezogen.

- Stel indien nodig de hoeveelheid van wasoplossing, met behulp van de " knop (48 Afb. 9).
- Controleer op het display (38 Afb. 9) of de batterijen geladen zijn.



NOTE:

Wanneer de operator de machine verlaat, schakelt automatisch de parkeerrem in.



GEVAAR:

Het is verboden de machine op een helling te parkeren.

10.1.d - Einde gebruik en uitschakeling (Afb. 9)

- Schakel aan het eind van de werkzaamheden de rotatie van de borstels en de zuiger uit met behulp van de betreffende bedieningsknoppen, afhankelijk van de gebruikte cyclus.
- Draai de sleutel (29 Afb. 9) naar "OFF".
- De parkeerrem wordt automatisch geactiveerd.
- Leeg en reinig de vuilwatertank en schoonwatertank zoals staat aangegeven in de betreffende paragrafen.

11.1 - HET VUILE WATER AFVOEREN (Afb. 14)



GEVAAR:

Controleer of de vuilwatertank (11) leeg is voor u hem omhoog doet.

Aan het eind van de reinigingscyclus of wanneer de vuilwatertank (11) vol is, dient u deze te legen. Daarvoor gaat u als volgt te werk:



OPMERKING:

Neem voor de verwerking van het vuile water de geldende normen van het land van gebruik in acht.

- Plaats de machine dichtbij een afvoer.
- Haal de slang (15) uit de houder.
- Verwijder de dop (57) van de slang (15) en laat al het water uit de tank weglopen.



OPMERKING:

U kunt de hoeveelheid water die wegloopt veranderen door op het laatste deel van de slang (15) te drukken.

- Doe de dop (57) op de slang (15) en plaats deze laatste weer in zijn houder.

12.1 ONDERHOUD EN REINIGING



WAARSCHUWING:

Voor informatie en waarschuwingen in verband met onderhoud of reiniging operaties, volg dan de instructies in het boekje "veiligheids waarschuwingen voor vloer wasdroger" aan deze.

DAGELIJKS UIT TE VOEREN HANDELINGEN

12.1.a - De schoonwatertank legen en reinigen (Afb. 15)



WAARSCHUWING:

Aan het eind van de werkzaamheden moet de schoonwatertank (13) gelegegd en gereinigd worden om aanslag of ophopingen te voorkomen.

Nadat u de vuilwatertank heeft gelegegd, leegt u de schoonwatertank (13) als volgt:

- Plaats de machine bij een afvoer.
- Haal de slang (17) uit zijn klemmen, plaats hem boven de afvoer, haal de dop eraf (57) en laat al het water weglopen.
- Reinig de binnenkant van de tank door de afvoerslang open te laten en schoon water in de bovenopening te laten lopen.
- Doe aan het eind de slang omhoog (17), sluit de dop (57) en plaats de slang terug in zijn klemmen.

12.1.b - De vuilwatertank reinigen (Afb. 16)



WAARSCHUWING:

Aan het eind van de reinigingswerkzaamheden moet de vuilwatertank gereinigd worden om aanslag, ophopingen, bacteriegroei, onaangename geurtjes en schimmel te voorkomen.



GEVAAR:

Laat de vuilwatertank (11) eerst leeglopen voor u hem omhoog doet.

- Verwijder het deksel (12).
- Doe de vuilwatertank (11) omhoog.
- Hang de slang (15) naar beneden met de dop eraf en laat water in de bovenopening (58) stromen. Reinig zo de binnenkant van de tank tot er schoon water uit de afvoerslang komt.

- Plaats in omgekeerde volgorde alle onderdelen terug.
- Verwijder en reinig de aanzuigfilter (59) met stromend water, verwijderend van alle stukjes papier, hout, etc ..., dat het blokeren.

12.1.c - Reiniging zuigmond (Afb. 17)

Om de zuigmond (20) goed te kunnen reinigen, moet deze verwijderd worden. Ga als volgt te werk:

- Maak de slang (16) los van de zuigmond (20).
- Draai de knoppen (36) los en verwijder de zuigmond (20).
- Reinig de zuigmond en in het bijzonder de rubbers (60) en de binnenkant van het verbindingstuk op de zuigmond (56).



OPMERKING:

Als tijdens de reiniging blijkt dat de rubbers (60) beschadigd of versleten zijn, moeten deze vervangen of omgekeerd worden.

- Plaats in omgekeerde volgorde alle onderdelen terug.

12.1.d - Reiniging zijrubbers (Afb. 18)

Om een goede reiniging van side skirts te maken (61) till op en spoel de banden (62).



OPMERKING:

Als tijdens de reiniging blijkt dat de rubbers (62) beschadigd of versleten zijn, moeten deze vervangen of omgekeerd worden.

- Lagere side skirts (61).



GEVAAR:

Til de side skirts niet met de behuizing (63) verwijderd.

HANDELINGEN DIE ELKE DRIE MAANDEN MOETEN WORDEN UITGEVOERD

12.1.e - Controle slijtage stuurketting (Afb. 19)

- Controleer de ketting (66), die onder de machine bij het voorwiel zit, op slijtage en corrosie. Indien de ketting corrosie vertoont, moet hij vervangen worden. Neem hiervoor contact op met de technische service.

HANDELINGEN DIE UITGEVOERD MOETEN WORDEN INDIEN HET NODIG IS

12.1.f - De borstels vervangen (Afb. 20)

De borstels moeten vervangen worden wanneer ze zo versleten zijn dat de haren korter dan 2 cm zijn of wanneer het soort vloer daarom vraagt. Ga als volgt te werk:

- Steek een hand naar binnen, onder de borstelhoudergroep (19). Draai de borstelbruusk tegen de rotatierichting in om hem los te maken.
- Plaats de nieuwe borstels onder de borstelhoudergroep (19).
- Ga op de bestuurdersstoel zitten en draai de sleutel (29 Afb. 9) naar stand "ON".
- Stel de rijrichting in.
- Druk op de knop  (43 Afb. 9) om de rotatie van de borstels gereed te maken.

De groep borstels gaat omlaag.

- Druk het rijpedaal in (7 Afb. 10), de flenzen van de borstelhouder gaan draaien en bevestigen zo de borstels. Laat dan het pedaal weer los.
- Druk opnieuw op de knop  (43 Afb. 9) en draai de sleutel (29 Afb. 9) naar stand "OFF".

12.1.g - Reiniging schoonwaterfilter (Afb. 21)

- Zorg ervoor dat de tank (13) is leeg.
- Verwijder de dop (22) en haal het filterpatroon (64) eruit.
- Reinig het filterpatroon (64) onder stromend water.
- Monteer alles in omgekeerde volgorde ervoor te zorgen dat de pakking (65) goed is gepositioneerd.

12.1.h - De rubbers van de zuigmond vervangen (Afb. 22)

Als u merkt dat het drogen van de vloer niet meer zo makkelijk gaat of dat er water op de vloer achterblijft, moet u de staat van de rubbers van de zuigmond (20) controleren:

- Verwijder de groep zuigmond (20) zoals staat aangegeven in de paragraaf "Reiniging zuigmond".
- Draai de vleugelmoeren (67) los en verwijder de rubbers (60).



OPMERKING:

Als de rubbers (60) aan een zijde versleten zijn, kunnen ze eenmaal omgekeerd worden.

- Vervang of keer de rubbers (60) om zonder ze onderling te verwisselen.
- Plaats in omgekeerde volgorde alle onderdelen terug.



OPMERKING:

Er bestaan twee soorten rubbers: Crêperubber voor alle vloersoorten en polyurethaan rubbers voor vloeren die bevuild zijn met olievlekken in mechanische werkplaatsen.

12.1.i - De zijrubbers vervangen (Afb. 23)

Als blijkt dat het reinigingswater niet door de zijrubbers wordt binnengehouden, moet gecontroleerd worden of ze (62) niet versleten zijn:

- Verwijder de zijrubbers zoals staat aangegeven in de paragraaf "Reiniging zijrubbers".
- Draai de schroeven (68) los en verwijder de rubbers (62).



LET OP:

Als de rubbers (62) aan een zijde versleten zijn, kunnen ze eenmaal omgekeerd worden.

- Vervang of keer de rubbers (62) om zonder ze onderling te verwisselen.
- Plaats in omgekeerde volgorde alle onderdelen terug.

12.1.j - Afstelling druk zuigmond (Afb. 24)

- Start de machine en druk op de knop (40 Afb. 9) "". De zuigmond gaat omlaag.
- Steek vooruit en verplaatsen van een paar meter, verlaat vervolgens de machine.
- Beweeg de draadstang (69) om de druk in te stellen die de rakels (60) op de vloer uitoefenen. Als u met de klok mee draait wordt de druk groter, en tegen de klok in kleiner.



OPMERKING:

De druk is juist wanneer er tijdens het reinigen geen waterstrepen op de vloer achterblijven en de rakel een constante druk over de gehele lengte uitoefent.

12.1.k - De drie wielen op slijtage controleren (Afb. 25)

- Controleer regelmatig of de drie wielen (8) en (23) slijtage vertonen. Indien er sprake is van slijtage of beschadiging moeten ze vervangen worden. Neem hiervoor contact op met de technische service.



GEVAAR:

Rijden met versleten of beschadigde wielen kan gevaarlijk zijn voor de operator, aangezien de machine in bochten mogelijk minder grip heeft.

12.1.l - De zekeringen vervangen (Afb. 26)



WAARSCHUWING:

Vervang de doorgebrande zekering met een zekering met dezelfde waarde (ampère).

- Om de zekering (70) op de positieve pool van de batterij te vervangen gaat u als volgt te werk:



WAARSCHUWING:

Controleer of de vuilwatertank leeg is.

- Haal de stekker (26) uit het contact (5).
- Doe de vuilwatertank (11) omhoog met behulp van de handgrepen (25).

Zekering (70) - 150A

Zekering batterij.

Zekering (71) - 10A

Zekering bedieningspaneel.

- Voor het resetten van de zekering (71), verwijder het paneel (72), het losdraaien van de schroeven en draai de (49) knop om de zekering te resetten.

12.1.m - Configuratie batterijlader (Afb. 27)



WAARSCHUWING:

De machine komt uit de fabriek met een standaardconfiguratie voor de werking met gelbatterijen, type "Sonnenschein".



GEVAAR:

Deze ingreep mag uitsluitend door een gespecialiseerd technicus uitgevoerd worden.

Standaardconfiguratie met gelbatterijen type Sonnenschein

- Demonteer het carter (A) van de externe batterijlader en controleer of de schakelaars (1 - 2 - 3 - 4) staan zoals in afbeelding (B).

De configuratie kan als volgt veranderd worden:

Configuratie voor gelbatterijen van een ander type dan Sonnenschein

- Controleer of de schakelaars (1 - 2 - 3 - 4) staan zoals in afbeelding (C).

Configuratie voor zuurbatterijen

- Controleer of de schakelaars (1 - 2 - 3 - 4) staan zoals in afbeelding (D).



WAARSCHUWING:

Wijzig alleen de schakelaars (1 - 2 - 3 - 4); wijzig niet de positie van de schakelaars (5 - 6 - 7 - 8).

PROBLEMEN - OORZAKEN - OPLOSSINGEN

| PROBLEEM | OORZAAK | OPLOSSING |
|---|--|--|
| De machine start niet als de sleutel omgedraaid wordt. | De batterij is leeg. | Controleer de lading van de batterij. |
| | De algemene zekering is doorgebrand. | Vervang de zekering op de batterijkabel. |
| | Sleutel defect | Vervang de sleutel. |
| De borstel draait niet. | De machine draait stationair. | Rijd vooruit of achteruit. |
| | Motor is gebroken. | Vervang de motor. |
| | Kaart is defect. | Vervang de kaart. |
| De zuiger werkt niet. | De vuilwatertank is vol. | Leeg de tank. |
| | Defecte motor turbine. | Vervang de motor. |
| | Kaart is defect. | Vervang de kaart. |
| De machine droogt niet of niet goed en laat water op de vloer achter. | De zuiger is uitgeschakeld. | Start de zuiger. |
| | De zuigslang is verstopt. | Controleer en reinig eventueel de zuigslang die de zuigmond met de vuilwatertank verbindt. |
| | De vuilwatertank is vol. | Leeg de vuilwatertank. |
| | De rubbers van de zuigmond zijn versleten. | Keer de rubbers van de zuigmond om of vervang ze. |
| Er komt geen water uit de machine. | De schoonwatertank is leeg. | Vul de tank. |
| | Defecte waterpomp. | Vervang de waterpomp. |
| | Kaart is defect. | Vervang de kaart. |
| | Het filter is verstopt. | Reinig het filter. |
| | De elektromagnetische klep van de pomp werkt niet. | Neem contact op met de technische service. |

| PROBLEEM | OORZAAK | OPLOSSING |
|---|--|---|
| De machine beweegt niet. | Operator zit niet correct op de bestuurdersstoel. Defecte motor draait. Voor- of achteruit is niet ingeschakeld. Kaart is defect. De sensor voor de detectie operator is defect. | Ga correct op de stoel zitten. Vervangende aandrijf wiel. Zet de machine in z'n voor- of achteruit middels de daarvoor bestemde schakelaar. Vervang de kaart. Neem contact op met de technische service voor de vervanging. |
| De vloer wordt niet goed gereinigd. | Ongeschikte borstels of reinigingsmiddel. De borstel is versleten. | Gebruik borstels of reinigingsmiddelen die geschikt zijn voor het soort vloer of vuil. Vervang de borstel. |
| De indicator  oplossing tank leeg, blijft knipperen. | Tank leeg. Tap is gesloten. Storingen in de stroommete. | Vul de tank. Zet de kraan. Vervang de stroommeter. |

Legenda:

- BATT** Batterij
- CN1** 6-pins connector Display - Card
- CN2** 20-pins connector Electronic card
- CN3** 12-pins connector card
- CN4** 4-pins connector adapter - Display
- CN6** Batterij connector
- CH** Contactsleutel
- E.V.** Magneetklep
- F1** 150A zekering
- F2** 10A zelfherstellende zekering
- FLUS** Stroommeter
- MA** Zuigmotor
- MS1** Borstelmotor 1
- MS2** Borstelmotor 2
- MT** Tractiemotor
- PA** Waterpomp
- PC** Chemische pomp
- PT** Potentiometer
- S1** Raak Herstel Level Sensor
- TR** T schakelaar

- 1** Display
- 2** Power ON
- 3** Voor-terug mars
- 4** Terug
- 5** Voor
- 6** Micro zetel
- 7** Micro stuurhoek
- 8** Touch Cell niveau
- 9** 36/12 transformator
- 10** Borstels actuator
- 11** Ruitenwisser actuator
- 12** Stroommeter
- 13** Hoorn
- 14** Lichten
- 15** 47k potentiometer
- 16** Knipperende
- 17** Gaspedaal

ELEKTRISCH SCHEMA

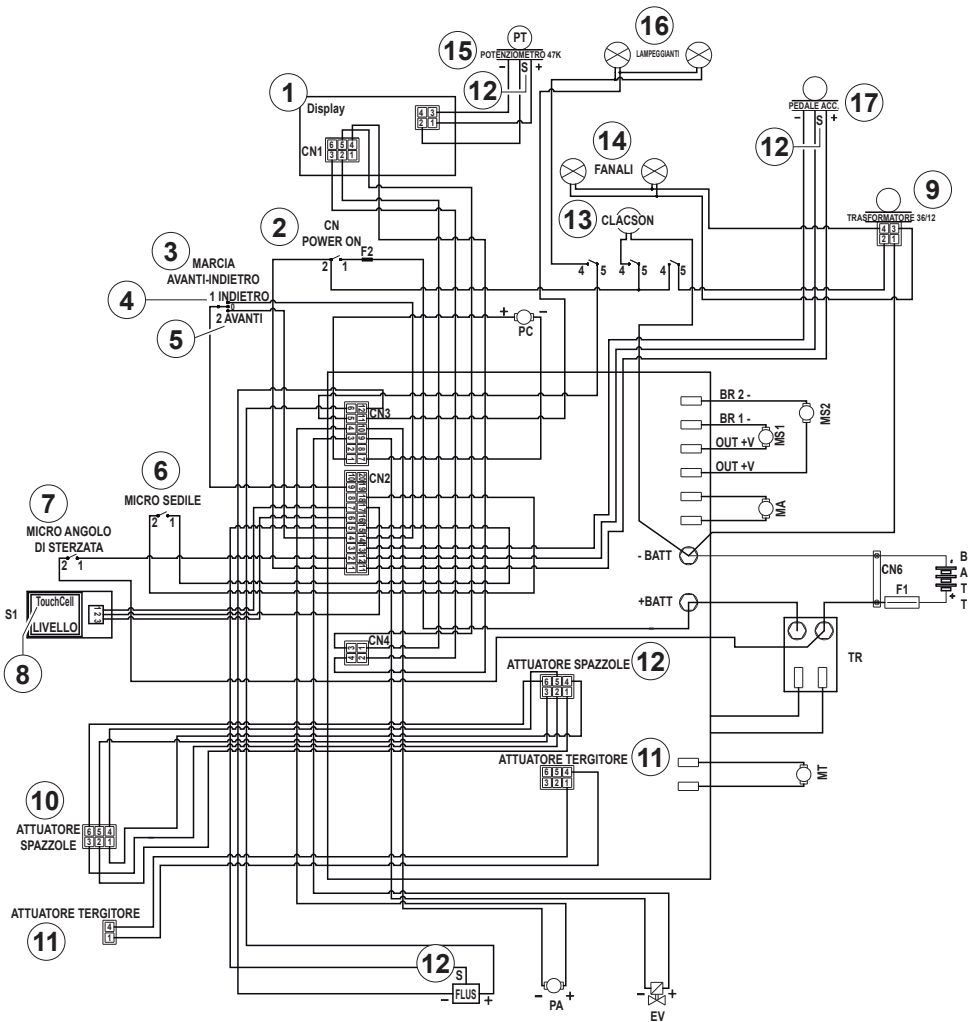

Lined page with horizontal lines for text entry.

*Vážený zákazníku,
Děkujeme, že jste si vybrali náš výrobek pro čištění prostředí, ve kterém žijete.*

Stroj na mytí podlah, který jste si zakoupil, byl navržen tak, aby naplnil představy uživatele, pokud jde o snadnost použití a spolehlivost.

Jsme si vědomi toho, že dobrý výrobek potřebuje neustále specifické aktualizace, aby si zachoval úroveň kvality a aby odpovídal očekávání každodenních uživatelů. V této souvislosti doufáme, že najdeme ve Vás nejen spokojeného zákazníka, ale i partnera, který nám bude posílat své myšlenky a názory plynoucí z každodenní osobní zkušenosti.

Index

| | |
|--|-----------------|
| Technické údaje | ČESKY-3 |
| 1.1 Úvod | ČESKY-5 |
| 1.1.a - Pozice Operator..... | ČESKY-5 |
| 1.1.b - Obecné pokyny při používání přístroje | ČESKY-5 |
| 1.1.c - Obecné pokyny při údržbě..... | ČESKY-5 |
| 1.2 Používají se nevztahuje na stroji | ČESKY-5 |
| 1.3 Stroj demolice | ČESKY-5 |
| 2.1 Znalost stroje | ČESKY-5 |
| 3.1 Rozbalení | ČESKY-5 |
| 3.1.a - Vyměte baterie..... | ČESKY-6 |
| 3.1.b - Vykládání stroje z dřevěné palety | ČESKY-6 |
| 3.1.c - Strojní vybavení..... | ČESKY-6 |
| 4.1 Montáž součástí | ČESKY-6 |
| 4.1.a - Stěrka instalace | ČESKY-6 |
| 5.1 Nabíjecí stroj | ČESKY-6 |
| 5.1.a - Nabíjení baterie přes externí nabíječkou..... | ČESKY-7 |
| 6.1 Popis ovládacích prvků stroje | ČESKY-7 |
| 6.1.a - Ovládací panel..... | ČESKY-7 |
| 6.1.b - Plynový pedál | ČESKY-9 |
| 7.1 Displej | ČESKY-9 |
| 8.1 Nastavení parametrů | ČESKY-10 |
| 8.1.a - Nastavení jazyka | ČESKY-11 |
| 8.1.b - Nastavení typu baterie..... | ČESKY-11 |
| 8.1.c - Nastavení jasů a kontrastu..... | ČESKY-12 |
| 8.2 Bezpečnost | ČESKY-12 |
| 8.3 Zabezpečení | ČESKY-12 |
| 8.4 Alarmy během provozu | ČESKY-13 |
| 9.1 Naplnění nádrže | ČESKY-15 |
| 9.2 Tank čistící prostředek / chemická | ČESKY-15 |
| 10.1 Operace | ČESKY-15 |
| 10.1.a - Kontroly před použitím..... | ČESKY-15 |
| 10.1.b - Příprava stroje a výběr cyklu | ČESKY-15 |
| 10.1.c - Použití stroje | ČESKY-16 |
| 10.1.d - Použití objednávka a vypnutí..... | ČESKY-16 |
| 11.1 Vypouštěcí k recyklaci vody | ČESKY-17 |
| 12.1 Údržba a čištění | ČESKY-17 |
| 12.1.a - Vyprazdňování a čištění nádrže čistou vodou | ČESKY-17 |
| 12.1.b - Nádrž čištění zotavení vodou | ČESKY-17 |
| 12.1.c - Čištění stěrač..... | ČESKY-18 |
| 12.1.d - Čištění mini boční pneumatiky..... | ČESKY-18 |
| 12.1.e - Kontrola opotřebení ozubeného řetězu | ČESKY-18 |
| 12.1.f - Výměna kartáče..... | ČESKY-18 |
| 12.1.g - Vyčistíte filtr čerstvé vody | ČESKY-19 |
| 12.1.h - Výměna gum stěrače..... | ČESKY-19 |
| 12.1.i - Výměna pneumatik mini boční pneumatiky | ČESKY-19 |
| 12.1.j - Incidence úprava stěrač | ČESKY-19 |
| 12.1.k - Kontrolu opotřebení všech tří kol..... | ČESKY-20 |
| 12.1.l - Výměna pojistky | ČESKY-20 |
| 12.1.m - Konfigurace nabíječka..... | ČESKY-20 |
| Poruchy - příčiny - nápravná opatření | ČESKY-21 |
| Elektrická schéma | ČESKY-23 |

Technické údaje

| | R150 FD85 | R150 FD100 |
|-----------------------------|--------------------------------------|-----------------------------------|
| Typ ovládání | Operátor | |
| Charakteristiky | | |
| Instalovaný výkon | Baterie | |
| Působení | N° 6 - 6V - 240Ah - (C5) | |
| Šířka mycí plochy | 36V baterie | |
| Šířka vysávání | 2350 W | 2350 W |
| Pokrok | Trakční vpřed / vzad | |
| Šířky , kartáč | 850 mm | 1000 mm |
| Šířka sání | 1100 mm | 1300 mm |
| Teoretická kapacita čištění | 5000 m ² /h | 6000 m ² /h |
| Vibrace ruky a paže | 2.03 m/s ² | |
| Celotělové vibrace | 0.63 m/s ² | |
| Akustický tlak | 67 db(A) Norm. / 59 db(A) Low Noise | |
| Nejistota KpA | 0.75 dB (A) | |
| Kartáče / pad | | |
| Průměr / číslo | 440 mm / 17" x 2 | 508 mm / 20' x 2 |
| Výkon motoru/číslo | 500 W x 2 | 500 W x 2 |
| Rychlost motoru | 135 otáčok/min. | 135 otáčok/min. |
| Specifický tlak | 23 / 29 / 39 gr / cm ² | 24 / 29 / 37 gr / cm ² |
| Trakce | | |
| Stoupavost bez nákladu | 16 % | |
| Výkon motoru / počet | 600 W | |
| Maximální provozní rychlost | 6 km/h | |
| Vysávání | | |
| Výkon motoru | 600 W | |
| Deprese (vodní sloupec) | 165 / 1700 mbar / mmH ₂ O | |
| Průtok vzduchu | 32 l / sec | |

| | R150 FD85 | R150 FD100 |
|---------------------------------|-----------------------|-----------------------|
| Nádrž | | |
| Typologie | Dvojče nádrž | |
| Recyklace | Ne | |
| Kapacita roztoku | 150 l | |
| Kapacita nádrže na odpadní vodu | 160 l | |
| Rozměry | 1850 x 1020 x 1380 mm | 1850 x 1100 x 1380 mm |
| Hmotnost | | |
| Vlastní hmotnost | 284 Kg | 296 Kg |
| Hmotnost s bateriemi | 572 Kg | 584 Kg |
| Hmotnost v provozním stavu | 802 Kg | 814 Kg |

1.1 ÚVOD



NEBEZPEČÍ:

Před použitím stroje si přečtete Brožura "BEZPEČNOSTNÍ UPOZORNĚNÍ PRO ČIŠTĚNÍ" přiložený k této a následující dodatky.

1.1.a - Pozice operátor

Provozovatel při používání stroje, sedí na sedadle s rukama na volantu.

1.1.b - Všeobecná bezpečnostní opatření při používání stroje

- NENECHÁVEJTE stroj na svazích se sklonem větším než 16%.
- Maximální otevřený stoupavost 16%.
- Je zakázáno ohýbat v rampě; riziko převrácení.
- Vyhněte se používání terminálu v prostředí s nebezpečím padajícími předměty.

1.1.c - Obecné pokyny při údržbě

- Pro čištění a mytí nepoužívejte agresivní čisticí prostředky, kyseliny, louhy atd a věnovat zvláštní pozornost elektrických částí.
- Neumývejte stroj přímým proudem vody nebo tlaku.

1.2 - POUŽÍVAJÍ SE NE-VZTAHUJE NA STROJI

- Nepoužívejte přístroj s otevřeným sběrné nádrže;
- Nejezděte s feet / nohy visící;
- Nedělají náhlé řízení zejména na sjezd.



POZOR:

Stroj je povoleno pro přepravu JEDNÉ osobě.

1.3 - STROJ DEMOLICE



NEBEZPEČÍ:

Baterie jsou považovány za nebezpečný odpad, a tak musí být likvidovány ve speciálních sběrných střediscích, jak je uvedeno předpisy platnými v zemi použití.

2.1 - PŘEHLED ZAŘÍZENÍ (Obr. 1)

- 1) Řízení.
- 2) Kontrolní Panel.
- 3) Sedadla.
- 4) Seřízení sedadla páka.
- 5) Zástrčka / zásuvka pro baterii.
- 6) Platform podnožka.
- 7) Plynový pedál.
- 8) Zadních kol.
- 9) Práce světla.
- 10) Rotační majáky.
- 11) Vyprošťovací tank vodu.
- 12) Kryt nádrže na obnovení vody.
- 13) Nádrže čistou vodou.
- 14) Zatížení Otevření čistá voda.
- 15) Výfukové potrubí recyklované vody.
- 16) Sěrky sací hadice vody.
- 17) Pipe čistá odtéká voda.
- 18) Plynové pružiny.
- 19) Kartáčování jednotku.
- 20) Sěrka.
- 21) Boční sukňe.
- 22) Vodní filtr.
- 23) Směrová kola a trakce.

3.1 - VYBALENÍ (Obr. 2)

Po odstranění obalu, v souladu s pokyny na samotném obalu, zkontrolovat integritu stroje a všechny komponenty dodávané.

Setkáte-li se známky poškození, obraťte se na svého místního prodejce a dopravci do 3 dnů od obdržení.

- Vyjměte obálku (24), který obsahuje veškeré příslušenství.

3.1.a - Instalace baterií (Obr. 3)

- Zvedněte sběrnou nádrž (11) pomocí úchytů (25).
Nádrž bude udržována v otevřené poloze ze speciální plynové pružiny (18).
- Umístěte baterie, jak je uvedeno na obrázku, které je spojují, jak je znázorněno na obrázku pomocí kabelů a zátky.
- Zapojte zástrčku (26) akumulátorů ke konektoru (5).
- Snižte sběrnou nádrž (11), doprovázející sestup.

**POZNÁMKA:**

Připojení baterie musí být provedeno kvalifikovanými pracovníky.

3.1.b - Vypouštění zařízení z dřevěné paletě (Obr. 4 - 5)

- Umístěte snímek (27) a připojit jej na dřevěné paletě.
- Odstraňte dřevěné kostky (28) umístěné na třech kolech.
- Posadte se na sedadlo do jízdní polohy.
- Otočte klíčkem (29) na "ON".
- Otočte potenciometr (30) do cca půl ces.
- Nastavte volič směru (31) otočením do polohy "▲" (dopředu) nebo "▼" (zpět), stiskněte plynový pedál (7) a sjíždění z palety pomocí padák.

3.1.c - Složení stroje (Obr. 6)

Tyto doplňky jsou následující:

- 32) Návod k obsluze a údržbě stroje.
- 33) nabíječka návod k obsluze (pokud existuje).
- 34) Nr 2 kartáče (namontované v autě).

4.1 - MONTÁŽ SOUČÁSTÍ**4.1.a - Montáž stírací lišty (Obr. 7)**

- Vložte stěrku (20) opěrné desky (35) a zajistěte ji zašroubováním dvou knoflíků (36).
- Připojte podtlakovou hadici (16) na stírací trysky.

5.1 NABÍJENÍ BATERIE**NEBEZPEČÍ:**

Nabíjejte baterii v dostatečně větraných prostorách s dodržováním norem platných v zemi, kde se stroj používá. Dodržujte bezpečnostní informace uvedené v 1. kapitole tohoto návodu.

**UPOZORNĚNÍ:**

Informace a rady týkající se baterie a nabíječky najdete v návodu k použití baterie a nabíječky připojené k tomuto návodu.

**UPOZORNĚNÍ:**

Stroj je od výrobce nastaven pro použití s gelovými bateriemi. Pokud je potřeba namontovat baterie jiného druhu, vizte část „Nastavení“. Je zakázáno používat stroj s gelovými bateriemi, s kalibrací pro kyselinové baterie či jiné.

**POZNÁMKA:**

Úplné nabití baterie si vyžaduje 10 hodin. Vyhněte se částečnému nabíjení.

5.1.a - Nabíjení baterie pomocí externí nabíječky (Obr. 8)

- Pohybněte blízko stroje do nabíjecí stanice.
- Vytáhněte zástrčku (26) baterie ze zásuvky (5) rostliny.
- Zapojte zástrčku (26) baterie do zásuvky (37) vnějšího nabíječky.
- Na konci dobíjení baterií, znovu zátku (26) baterie do zdířky (5) rostliny.

6.1 - POPIS ŘÍZENÍ STROJE

6.1.a - Ovládací panel (Obr. 9)

29) Klíčem ke spuštění

- Otočený do polohy "ON", ve směru hodinových ručiček, dát napětí na obvodu, což umožňuje provoz stroje.
- Soustružené proti směru hodinových ručiček do polohy "OFF", odpojí napájení obvodů a je v extrakční polohy.

30) Potenciometr pro maximální kontrolu rychlosti

Můžete nastavit maximální rychlost z "0" až "6" km / h, pomocí potenciometru (30).

- Otáčením knoflíku (30) ve směru hodinových ručiček, rychlost se zvyšuje, otáčením proti směru hodinových ručiček snižuje otáčky.
- Sešlápnete plynový pedál, rychlost bude úměrný nastavené maximální rychlosti.

31) Movement direction selector



- Připravuje provoz stroje.
- Přinášet selektor vpřed "▲" stroj postupuje dopředu, otočením voliče zpět "▼", stroj selektore do záporných hodnot a vložte záložní alarm; opuštění centrálně umístěný selektor "0", je stroj v neutrální.

38) Displej



- Viz části ("Displej ovládacích").



39) Nevyužitě tlačítko.

40) Sací startu přepínač

- Vakuum provoz je povolen klíč (29) do polohy "ON".
- Po stisknutí tlačítka (40) " " začnete vysavač, na displeji se zobrazí symbol " " a při zapojení vpřed zařízení, nebo v případě, že auto je v neutrální poloze, stírací lišty bude nižší.
- Po stisknutí tlačítka (40) " ", ventilátor se zastaví a stírací odstoupí.
- S stroj zastavil, sklonil a klíč stěrka (29) do polohy "ON" po určité době nečinnosti, stírací lišta se automaticky stáhne.

42) Tlačítko pro tichý provoz

Stisknutím tlačítka (42) " " snížíte rychlost sací turbíny, což výrazně sníží hluk vydávaný strojem; pokud je tato funkce zapnutá, na displeji se zobrazí znak " ".

Opětovným stisknutím tlačítka (42) " " funkce se vypne, přičemž stroj bude pokračovat ve standardním režimu; na displeji se zobrazí znak " ".



POZNÁMKA:

Pokud sací turbína bude vypnuta v aktivovaném režimu „tichý provoz“, turbína se automaticky přepne do standardního provozního režimu během zpožděného vypnutí.

**43) Přepínač kartáčů (ON/OFF)**

- Provoz kartáčů je umožněno klíčem (29) do polohy "ON".
- Po stisknutí tlačítka (43) bude nižší sestavu kartáče;
- Na displeji se rozsvítí symbol "☰".
- Kartáče začnou otáčet, po stisknutí plynového pedálu, zastaví, když je pedál plynu zvedla.

**POZNÁMKA:**

Kartáče otáčej s oběma dopředu a se zpátečkou a se strojem zastavil s potenciometrem (30) je umístěna na "0".

- S stroj zastavil, sklonil hlavu a kartáče firma s klíčem (29) na "ON" po určité době nečinnosti, hlava se automaticky vzrostou.
- Pokud stisknete tlačítko (43) "☰" s rotující kartáče, kartáče se zastaví, jednotka se zvedne a mimo symbolu na displeji.

**44) Tlačítko houkačky**

- Po stisknutí tlačítka "☰", klakson zvuky.
- Jeho provoz je povolen klíč (29) do polohy "ON".

**45) Otočného světla přepínač**

- Lisované, s klíčem (29) do polohy "ON", pohání rotující majáky.

**46) Přepínač pracovní světla**

- Lisované, s klíčem (29) do polohy "ON", pohání pracovní světla.

**47) Tlačítko dodávat vodu**

- Přívod vody je aktivován tlačítkem (29) v poloze "ON", tlačítko (43) "☰" byl přidán a plynový pedál sešlápnutý.
- Stiskněte tlačítko (47) "☰", na displeji se zobrazí symbol "☰", a upravuje ote-

vření elektromagnetického vody. Jejich provoz je řízen plynového pedálu.



Opakovaným stiskem tlačítka (47) "☰", to zvyšuje množství vody; příchod do maximální částky zobrazené na displeji u "☰" symbol, je-li po opětovném stisknutí tlačítka (47) "☰" deaktivuje tuto funkci.





48) Tlačítko přepínání chemické činidlo

- Výdejní chemické činidlo je umožněno klíčem (29) na "ON", tlačítka (47) "☰" a (43) "☰" vloženo a plynový pedál
 - Stiskněte tlačítko (48) "☰" se na displeji objeví symbol "☰" a nastaví dávkování chemického prostředku. Provoz dávkovacího čerpadla je řízeno plynovým pedálem.
- Opakovaným stiskem tlačítka (48) "☰", to zvyšuje množství chemického prostředku; příchod do maximální částky uvedené na displeji u "☰" symbol, stisknutím tlačítka (48) "☰" deaktivuje tuto funkci.

**POZNÁMKA:**

V případě vyprázdnění dávku chemickým prostředkem, po výměně nádrže, držení po dobu nejméně "5" sekund tlačítko (48) "☰" krvácení postup vzduchu se aktivuje v délce asi 40 sekund; Tato funkce se aktivuje pouze s firmou, klíče od auta (29) na "ON" a volič převodovky (31) na neutrální.

- 50)  **Tlačítko ECO**
- Po stisknutí tlačítka (50)  Parametry vody, chemickým prostředkem, sání a tlakovou zkoušku mají následující hodnoty:
 - Průtok vody = 3 ^ zářez.
 - Chemical Agent = pozice 1 (0,2%).
 - Sací = tichý režim (50%).
 - Kartáč tlak na zem = minimální tlak.

- 51) **Úprava tlak kartáče**
- Se skloněnou hlavou, můžete upravit tlak kartáčů na podlaze ve třech polohách:
 - **minimální tlak=**
na displeji se zobrazí následující symbol .
 - **Středotlaké=**
na displeji se zobrazí následující symbol .
 - **Maximální tlak=**
na displeji se zobrazí následující symbol .
 - Po stisknutí tlačítka (51a)  ke zvýšení hodnoty; stiskem tlačítka (51b) , hodnota klesá.

 **POZNÁMKA:**
Pokaždé, když se hlavová jednotka je snížena (klidové poloze), je tlak kartáč je minimálně.

 **POZNÁMKA:**
Tato funkce je vybaven bezpečnostním systémem, který automaticky detekuje nadměrné konzumaci kartáč motory na stejnosměrný proud a je schopen automaticky měnit tlak kartáčů na podlaze, čímž kartáče do nevhodnější poloh.

6.1.b - Plynový pedál (Obr. 10)

- Sešlápnete plynový pedál (7) stroj se pohybuje vpřed nebo vzad, v závislosti na tom, jak je umístěn selektor směru.
- Zvednout nohu z pedálu (7), stroj zpomalí až do zastavení. Po několika sekundách se stroj zastaven, automaticky zaskočí parkovací brzdu; brzda se uvolní sešlápnutím pedálu (7) dopředu nebo dozadu vložen.

7.1 DISPLEJ (Obr. 9)

Příklady přístrojové desky je opatřen displejem (38), která osvětluje, otočením klíčku zapalování do polohy "ON".

Na displeji se objevují následující ikonky:



"A"  = **Baterie**

Naznačuje stav nabití baterie;

"A1"  = baterie nabitá;



"A2"  = baterie vybitá.

 = **Vysavač v provozu**

Objeví se na displeji, když zvolíte tlačítko (40) , což naznačuje, že vysavač je v provozu; po opětovném stisknutí tlačítka (40)  pro vypnutí operace, ikonka  zablíká na několik vteřin a zmizí v okamžiku vypnutí vysavače.

 = **Tichý provoz**



Možnost ovládání vakua.

Ty jsou zobrazeny na displeji po stisknutí tlačítka (42) , což znamená, že ventilátor pracuje s nízkým otáček za minutu; stisknutím tlačítka (42)  symbol zmizí a objeví symbol  stisknutím tlačítka normální provoz.

“” = Aktivace přívodu vody

Zobrazí na obrazovce, když vyberete tlačítko (47) “” což znamená, že je povoleno dávkování vody elektromagnetický.

“” = Aktivace rotace kartáče

Zobrazí na obrazovce, když vyberete tlačítko (43) “” označující, že umožnil rotaci štětce; stisknutím tlačítka (43) “” zakáže provoz motor pro otáčení kartáče, piktogram “” zmizí a hlava se zvedne.

“” = Maximální hladina kapaliny v nádrže

Objeví se na displeji, když hladina roztoku v nádrži pro odpadní vodu dosáhne maximální úrovně.

“” = Prázdňá nádrž na čistou vodu

Ty jsou zobrazeny blikat, když dosáhl nádrž na čistou vodu minimální úroveň; Nicméně, stroj pokračuje v práci.

Kontrolka zhasne pouze tehdy, když tyto podmínky:

- Tank full;
- Po několika sekundách opětovného používání stroje.

“” = Režim ECO

Zobrazit, když je aktivní funkce ECO, díky (50) tlačítko “”.

“” = Stisknutí pedálu akcelérátoru

Tento symbol je vložen při spuštění stroje což naznačuje nesprávnou operaci spouštěcí sekvenční, odstranit vložený alarm, uvolnit pedál dělat acelerador (7) (obr. 10).

“” = Zásobník na chemické činidlo

Ty jsou zobrazeny na displeji po stisknutí tlačítka (48) “” s uvedením množství chemického činidla dávkována lemován% dávky:



- Procenta jsou nastaveny:
0,3% - 0,5% - 1% - 2% - 3%.

**8.1 NASTAVENÍ
PARAMETRŮ (Obr. 9)**

Operátor má možnost připojit se k menu vzhledem k nastavení následujících parametrů:

Jazyk;
Druh baterií;
Jas / Kontrast.



Pro přístup k menu postupujte následně:

- Stisknutím a podržením tlačítka (47) “” a (42) “” pak otočte klíčkem zapalování (29) k nastartování stroje, až uvidíte následující obrazovku:



ID CHECK = ID OVĚŘ

INSERT PASSWORD = NAPIŠTE HESLO

- Uvolněte tlačítka stisknutá.
- Zadejte heslo pomocí tlačítek (51) “” nebo “”, dokud se nezobrazí číslo “10” na displeji.
- Stiskněte tlačítko (48) “” pro potvrzení hesla a vstupte do menu nastavení parametrů, objeví se vám následující obrazovka:



SETTINGS = NASTAVENÍ
GENERAL SETS = OBECNÉ SADY

- Chcete-li zobrazit nastavení parametřů, stiskněte tlačítko (47)  a v pořadí se vám zobrazí následující obrazovky:



GENERAL SETS = OBECNÉ SADY
LANGUAGE SELECTION = VÝBĚR JAZYKA
ITALIANO = ITALSKÁ



GENERAL SETS = OBECNÉ SADY
BATTERY SELECTION = BATERIE VÝBĚR



GENERAL SETS = OBECNÉ SADY
DISPLAY TUNE = LADĚNÍ DISPLEJE





GENERAL SETS = OBECNÉ SADY
DISPLAY BRIGHTNESS = JAS DISPLEJE

8.1.a - Nastavení jazyka

- Vstupte do menu nastavení parametru a postupujte, dokud se vám neobjeví následující obrazovka:



GENERAL SETS = OBECNÉ SADY
LANGUAGE SELECTION = VÝBĚR JAZYKA
ITALIANO = ITALSKÁ



- Zvolit jazyk pomocí tlačítek (51)  nebo , poté stiskněte tlačítko (48)  pro potvrzení volby.

8.1.b - Nastavení druhu baterie

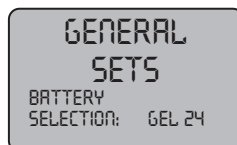
- Vstupte do menu nastavení parametru a postupujte, dokud se vám neobjeví následující obrazovka:



GENERAL SETS = OBECNÉ SADY
BATTERY SELECTION = BATERIE VÝBĚR

- Vyberte typ baterie, pomocí tlačítek (51)  nebo , poté stiskněte tlačítko (48)  pro potvrzení volby;

GEL = Gelové baterie
AGM = Baterie AGM
WET = KYSELINOVÉ baterie

8.1.c - Nastavení jasu a kontrastu

- Vstupte do menu nastavení parametru a postupujte, dokud se vám neobjeví následující obrazovka:



GENERAL SETS = OBECNÉ SADY
DISPLAY BRIGHTNESS = JAS DISPLEJE

- Vyberte typ jasu displeje, nastavení hodnoty z "0 až 30", pomocí tlačítek (51) "⊕" nebo "⊖", poté stiskněte tlačítko (48) "⏏" pro přesun na nastavení kontrastu.



GENERAL SETS = OBECNÉ SADY
DISPLAY TUNE = LADĚNÍ DISPLEJE

- Vyberte typ kontrastu displeje, nastavení hodnoty z "5 až 50", pomocí tlačítek (51) "⊕" nebo "⊖", poté stiskněte tlačítko (48) "⏏" pro potvrzení volby.

8.2 NOUZOVÝ (Obr. 8)

V případě nouze, vytáhněte zástrčku (26) ze zásuvky (5); to sníží sílu obvodu, zastavení žádnou funkci stroje.



POZOR:

Vytáhněte zátku (26) se strojem zapnut pouze v případě skutečné potřeby, nepoužívejte tento postup k vypnutí přístroje, mohlo by to způsobit vážné poruchy také stejný.

8.3 - BEZPEČNOST (Obr. 11)



POZOR:

Stroj je vybaven snímačem (41) na přítomnost obsluhy; Toto čidlo zastaví všechny funkce stroje, když provozovatel není přítomen do jízdní polohy a umístí stejná v neutrální poloze.

8.4 - ALARMS TIJDENS HET GEBRUIK (Obr. 9)

Pokud dojde k závadě stroje na displeji (38) se objeví druh hlášení dle níže uvedených.

Podívejte se do seznamu a proveďte doporučené postupy pro obnovení příslušného provozu stroje.

Pokud doporučenými postupy nedosáhnete odpovídající výsledky, kontaktujte Službu Technické Podpory.

| Hlášení | Význam | Řešení |
|---------------------------------|--|---|
| AL_1: Function Amp.Kartáče | Amperometrická ochrana kartáče | Zkontrolujte profil kartáčů. Byl zjištěn nadproud u motoru kartáčů. |
| AL_2: Function Amp.Vysavač | Amperometrická ochrana vysavače | Zkontrolujte vstřebávání motoru vysavače. Byl zjištěn nadproud u motoru vysavače. |
| AL_3: Function Vada v napájení | Poškozené napájení | Napájení kartáčů nebo vysavače bylo poškozeno: vyměníte kartu. |
| AL_4: Function Nadproud | Nadproud ve výstupech – kartáče nebo vysavač | Detektován zkrat v motoru kartáče nebo vysavače: zkontrolujte připojení a stav motoru. |
| AL_5: Function Nadměrná teplota | Tepelná ochrana – kartáčů nebo vysavače | Přehřátí stavu napájení kartáčů nebo vysavače: zkontrolujte vstřebávání. |
| AL_6: Function Act1:endsw fail | Abnormalita čtení pohonu spínače kartáče | Abnormalit v konfiguraci koncového spínače. Zkontrolujte připojení a stav koncového spínače pohon kartáče. |
| AL_7: Function Act2:endsw fail | Abnormalita čtení pohonu spínače stěrače. | Abnormalit v konfiguraci koncového spínače. Zkontrolujte připojení a stav koncového spínače pohon stěrače. |
| AL_8: Function Act1:timeout | Kartáče pohon: Konečná poloha nebyla dosažena | Postavení pohonu kartáčů nedosáhla v čase čas je u konce. Zkontrolujte pohon připojení a / nebo jiným mechanickým překážky. |
| AL_9: Function Act2:timeout | Stěrače pohon: Konečná poloha nebyla dosažena | Postavení pohonu stěrače u nedosáhla v čase čas je u konce. Zkontrolujte pohon připojení a / nebo jiným mechanickým překážky. |

| Hlášení | Význam | Řešení |
|-------------------------------------|---|---|
| AL_13: Traction Pedal failure | Síza pedál | Zkontrolujte připojení a stav potenciometru pedálu. |
| AL_14: Traction Release Pedal | Pedál při zapnutí přístroje | Zjištěna micro převodovky, uzavřené při přihlášení: uvolnit pedál. |
| AL_15: Traction Nadměrná teplota | Tepelná ochrana trakce | Přehřátí trakce: zkontrolujte vstřebávání. |
| AL_16: Traction Vada v napájení | Poškozená síla trakce | Poškozená síla trakce: vyměníte kartu |
| AL_17: Traction Nadproud | Nadproud výstupu trakce | Detektován zkrat v motoru trakce: zkontrolujte připojení a stav motoru. |
| AL_18: Traction Amp.Trakce | Amperometrická ochrana trakce | Zkontrolujte profil funkce trakce. Byl zjištěn nadproud v motoru trakce. |
| AL_20: General EEprom defect | Chyba při čtení vnitřní paměti | Vyměňte kartu. |
| AL_21: General key-off failure | Nesprávný klíč posloupnosti | Zjištěn odrazu na klíč signálu: zkontrolujte zapojení a byl hlavní kontaktní. |
| AL_22: General Obecné relé | Poškozené obecné relé | Obecné relé desky je poškozeno: vyměníte kartu. |
| AL_23: General Přepětí | Přepětí | Bylo zjištěno přepětí v panelech funkcí. Zkontrolujte připojení baterie. |
| AL_24: Traction Připojení baterií | Baterie není připojena k funkcím desky | Zkontrolujte profil funkce trakce. Byl zjištěn nadproud v motoru trakce. |
| AL_25: General Připojení klávesnice | Chyba v komunikaci přístrojová deska – funkce | Zkontrolujte připojení mezi panelem klávesnice a funkcemi. |

9.1 - NAPLNĚNÍ NÁDRŽE (Obr. 1-12)



POZOR:

Představení v nádrži čistou vodou s teplotou sítí nepřesahující 50 ° C.

- Ujistěte se, že trubka (17) je pevně připojen k nádrži, a to prostřednictvím příslušných kloubů.
- Otevřete uzávěr (14) zásobníku čisté vody (13).
- Zavedení vody do nádrže (13) až do plnění stejné.
- Na konci plnění nádrže, zavřít víčko (14).

9.2 - NADRZ DETERGENTU / CHEMICKÁ (Obr. 13)



POZNÁMKA:

Používejte pouze nepěňavý čistící prostředky; pro množství pokynů výrobce a typ nečistot detergentu.



NEBEZPEČÍ:

- **Má-li kontakt čistič s očima a kůží a při požití naleznete v bezpečnostním listu a použití výrobce pracího prostředku.**
- Zvedněte páku (52), aby se odemknout kryt (53), poté jej vytáhněte.
- Zkontrolujte, zda je nádrž (54) je nezbytné produkt pro pracovní den.

Při výměně zásobníku, postupujte následovně:

- Sejměte uzávěr (55), vyjměte nádobku (54) a vložte novou 5 litrový kanistr, vložte zátku (55) s sací trubice.



POZNÁMKA:

Nádrže (54), které mají být použity, jsou standardní typ 5 litru, který je komerčně dostupný.

- Zavřete víko (53) a zajistěte ji západkou (52).
- Proveďte postup odvzdušňovací (popsaného v tomto návodu).

10.1 - PROVOZ (Obr. 1-7-9)

10.1.a - Kontroly před použitím

- Zkontrolujte, zda je trubka (15) odtoku sběrné nádrže je připojen správně a řádně zapojen.
- Zkontrolujte, zda je sací trubice (16) pro stírací vodu správně vložena do sběrné nádrže.
- Zkontrolujte, zda je kování (56) na stírací lišty (20) není omezována a že je hadice správně připojena.
- Zkontrolujte stav nabití baterií, když je klíč (29) do polohy "ON" a indikátor nabíjení na displeji (38).

10.1.b - Příprava stroje a výběr cyklu (Obr. 9-10)

- Posadte se na sedadlo řidiče.

Pracovní cyklus:

- Stroj má schopnost dělat 4 pracovní cykly:

Pouze sušení cyklus:

- Chcete-li spustit sušící cyklus, stiskněte tlačítko "ON/OFF" (40 Obr. 9), začnete vysavač.

Jen kartáčování cyklus:



- Chcete-li spustit kartáčku cyklus, stiskněte tlačítko "ON/OFF" (43 Obr. 9), připravili jsme pro otáčení kartáče. Rotace kartáče se spustí, když vůz s urychlovačem (7 Obr. 10) výlisku, začne se pohybovat dopředu nebo dozadu, nebo stisknutím a škrtkací klapky potenciometru (30) do polohy "0".

Mytí, čištění cyklus:

- Stiskněte tlačítko "ON/OFF" (43 Obr. 9) zajistit rotaci kartáčů a stiskněte tlačítko "ON/OFF" (47 Obr. 9) připravit přívod vody. Rotace kartáčů a přívod vody se spustí po stisknutí plynového pedálu dopředu

nebo dozadu, nebo se strojem zastavil a potenciometr (30 Obr. 9) do polohy "0". Páka voliče převodovky musí být vždy zadán.

Mytí, čištění, sušení czklus:

- Stiskněte tlačítko "" (47 Obr. 9), připravit přívod vody;
- Stiskněte tlačítko "" (43 Obr. 9) to připravilo rotující kartáč, který začne po stisknutí plynového pedálu se zařazeným dopředným převodovým stupněm;
- Stiskněte tlačítko "" (40 Obr. 9), začnete vysavač.

10.1.c - Použití přístroje (Obr. 9)



NEBEZPEČÍ:

Použijte zvýšené opatrnosti při použití zařízení na rampy, aby se zabránilo převrácení nebo situace, které mohou učinit stabilita stroj nejistá.



NEBEZPEČÍ:

Vyhnut se ostré zatáčky a ostré zatáčky s volantem otočil úplně sám při nízkých rychlostech, při současném zohlednění půdní podmínky.

- Po odstartování stroj a výběru typu kola, zadat požadovanou rychlost, působící na řadicí páky (31 Obr. 9).
- Provoz a rotující majáčky (10 Obr. 1) a pracovní osvětlení (9 Obr. 1).
- Start čistící operace, působením na urychlovači (7 Obr. 10).



POZNÁMKA:

Po uvolnění pedálu, rotaci kartáčů a přívodu vody zarážku.



POZNÁMKA:

Řádné čištění a podlaha Sušení se provádí provedením stroje vpřed, přistoupí k zpátečku, stírací lišta je vypnutý a není provedeno extrakcí vody přítomné v podlaze.

- Pokud je to nutné, upravit výši pracím roztoku, pomocí tlačítka "" (48 Obr. 9).
- Kontrola stavu nabití baterie, prostřednictvím displeje (38 Obr. 9).



POZNÁMKA:

Když obsluha opustí stroj automaticky zapadne parkovací brzdu.



NEBEZPEČÍ:

Je zakázáno parkovat na rampě.

10.1.d - Použití objednávka a vypnutí (Obr. 9)

- Na konci čistících operací, zastavit v pořadí otáčení kartáčů a extraktoru, pomocí příbuzných příkazů, v závislosti na typu použitého cyklu.
- Otočte klíčkem (29 Obr. 9) na "OFF".
- Parkovací brzda se aktivuje automaticky.
- Vyprázdněte a vypláchněte sběrnou nádrž a nádrž pro roztok, jak je uvedeno v příslušném odstavci.

11.1 - ODVÁDĚNA VODA OBNOVA (Obr. 14)



NEBEZPEČÍ:

Ujistěte se, že sběrné nádrže (11) je prázdný, před zvedáním.

Na konci pracího cyklu, nebo je-li nádrž na vodu (11) je z plného využití musí být vypuštěna tím, že působí následovně:



POZNÁMKA:

Pro likvidaci využití vody, dodržovat předpisy platné v zemi používání stroje.

- Postavte se s přístrojem v blízkosti podlahové výpusti.
- Odpojte hadici (15) z držáku.
- Sundejte krytku (57) z trubky (15) a vypustit vodu v nádrži.



POZNÁMKA:

Lze modulovat množství vody, která přichází stiskem konce hadice (15).

- Zástrčku (57) na trubce (15) a přemístít jej na jeho podporu.

12.1 ÚDRŽBA A ČIŠTĚNÍ



POZOR:

Pro informace a varování týkající se údržby nebo čištění operace, postupujte podle pokynů uvedených v Brožura "Bezpečnostní pokyny pro stroje drhnutí" přiložený k tomuto.

OPERACE DO NASTAVTE SI KAŽDÝ DEN

12.1.a - Vyprazdňování a čištění nádrže čistou vodou (Obr. 15)



POZOR:

Na konci mytí operací, je nutné stáhnout a vyčistit nádrž čisté vody (13), aby se zabránilo vkladů nebo zatvrdnutí.

Po stažení sběrnou nádrž, vypustte nádržku na čistou vodu (13), jednající takto:

- Postavte se s přístrojem na podlahové vypusti.
- Odpojte hadici (17) speciálními háky, snížit ji na zem na odtoku, odstraňte krytku (57) a nechte vytéct vodu.
- Mytí vnitřek nádrže, přičemž otevřený vypouštěcí potrubí a zavádění čisté vody přes horní.
- Na konci čištění, zvedněte trubku (17), zavřít víčko (57) pro zavěšení hadice ve zvláštních kloubů.

12.1.b - Čištění nádrže pro využití vody (Obr. 16)



POZOR:

Na konci promývání je povinné vyčistit sběrnou nádrž, aby se zabránilo vkladů nebo usazeniny a množení bakterií, pachy, plísně.



NEBEZPEČÍ:

Vypustit vodu ze sběrné nádrže (11), před zvedáním.

- Odstraňte kryt (12).
- Zvedněte nádrž na obnovení vody (11).
- Ponechání trubku (15) snížení a krytku odstraněny, aby zavedly vody horní otvor (58), čištění vnitřku nádrže, a to až do výfukového potrubí vychází z čisté vody.
- Vložte nádobu v opačném směru.
- Vyjměte a vyčistěte sací filtr (59) s tekoucí vodou, odstranění jakýchkoli kousky papíru, dřeva, atd ...,že blok.

12.1.c - Čisticí stírač (Obr. 17)

Důkladně vyčistit stírač (20), odstraňte ho, jednající takto:

- Odpojte hadici (16) z stěračem (20).
- Uvolněte knoflíky (36) a vyjměte stírač (20).
- Mytí stěrače a zejména pláště (60) a vnitřní sací armatury (56).

**POZNÁMKA:**

Pokud se během mytí, zjistíte, že pneumatiky (60) se zdají poškozené nebo opotřebené, vyměňte je nebo proměnit je.

- Sestavte vše v obráceném pořadí.

12.1.d - Čisticí postranní sukně (Obr. 18)

Důkladně vyčistit postranní sukně (61) výťahu a umýt pneumatiky (62).

**POZNÁMKA:**

Pokud se během mytí, zjistíte, že pneumatiky (62) se zdají poškozené nebo opotřebené, vyměňte je nebo proměnit je.

- Nižší boční sukně (61).

**NEBEZPEČÍ:**

Nezvedejte boční sukně, sejmutí krytu (63).



OPERACE DO NASTAVTE SI KAŽDÉ 3 MĚSÍCE**12.1.e - Kontrola opotřebenění ozubného řetězu (Obr. 19)**

- Zkontrolujte opotřebenění a korozi řetězu (66) umístěnou pod auto v blízkosti předního kola.

Pokud se řetěz vykazuje známky koroze, je nutné ji vyměnit, můžete kontaktovat technickou podporu společnosti.

OPERACÍ, KTERÉ SE PODLE POTŘEBY USKUTEČNIT**12.1.f - Výměna kartáče (Obr. 20)**

To je nutné nahrazení kartáčů, když stejný se nosí, se délka štětín menší než 2 cm, nebo se musí vyměnit v závislosti na typu podlahy, aby se promyje; pro výměnu, postupovat následovně:

- Jednou rukou pod držáku kartáčů (19) skupiny, aby se uvolnil kartáč, otočit jej s ostrým úderem v opačném směru na otáčení.
- Umístěte nové kartáče pod prodejním kartáčové sestavy (19).
- Posadte se na sedadlo řidiče, otočte klíčkem zapalování (29, obr. 9) na "ON".
- Zařadte rychlostní stupeň.
- Stiskněte tlačítko "ON/OFF" , pro umožnění otáčení kartáčů (43 Obr. 9) kartáč jednotka se spustí.
- Sešlápnutím pedálu (7 Obr 10), přičemž držák kartáčů příruba začnou otáčet, hákování kartáče, poté uvolněte pedál.
- Stiskněte tlačítko "ON/OFF"  a otočením klíče (29 Obr. 9) až (43 Obr. 9) "OFF".

12.1.g - Čisticí filtr na čištění vody (Obr. 21)

- Ujistěte se, že nádrž (13) je prázdný.
- Sundejte krytku (22) a vyjměte filtrační vložku (64).
- Vyčistěte filtrační vložku (64) s tekoucí vodou.
- Smontování vše v opačném pořadí zajišťuje, že těsnění (65) je ve správné poloze.

12.1.h - Výměna gum stěračů (Obr. 22)

Když si všimnete, že vysoušení podlah je obtížné nebo v podlaze jsou některé stopy vody, je třeba zkontrolovat opotřebení gumy stěrače (20):

- Vyměňte sestavu stěrače (20), jak je uvedeno v "Čištění stěrače".
- Uvolněte křídlové matice (67) a vyjměte pneumatiky (60).



POZNÁMKA:

Když jsou pneumatiky (60) se nosí na jedné straně, pro jednu, je možné překlápet.

- Vyměňte nebo převrácení pneumatiky (60), s žádným opačně
- Sestavte vše v obráceném pořadí.



POZNÁMKA:

Můžete mít dva typy pneumatik: Pneumatiky v para pro všechny typy podlah a polyuretanových pneumatik pro špinavé podlahy mechanické dílny oleje.

12.1.i - Výměna pneumatik postranní sukně (Obr. 23)

Když si všimnete, že mycí voda není obsažen bočními sukně, je nutné zkontrolovat pneumatiky z hlediska opotřebení (62):

- Odstraňte postranní sukně, jak je uvedeno v části "Čištění bočních sukně".
- Demontovat šrouby (68) a vyjměte pneumatiky (62).



POZNÁMKA:

Když jsou pneumatiky (62) se nosí na jedné straně, pro jednu, je možné překlápet.

- Vyměňte nebo převrácení pneumatiky (62), s žádným opačně.
- Sestavte vše v obráceném pořadí.

12.1.j - Úprava incidence stěrače (Obr. 24)

- Spustíte stroj a stisknete tlačítko (40 Obr. 9) "", stírač jednotka se spustí.
- Vložte dopředu a posunout o několik metrů, pak opustí stroj.
- Otočte závitovou tyč (69) pro nastavení výskyt, že lopatky lékař (60) mají na podlahu směru hodinových ručiček chcete vyšší výskyt, viceversa chcete nižší výskyt.



POZNÁMKA:

Výskyt je správné, pokud během provozu, nejsou k dispozici žádné únik kapaliny na podlahu a žiletka má konstantní výskyt, na celé své délce.

12.1.k - Kontrola stavu opotřebení koleček (Obr. 25)

- Pravidelně kontrolujte stav opotřebení kol (8) a (23); pokud jste opotřebované nebo poškozené, vyměňte je kontaktovat technickou podporu společnosti.



NEBEZPEČÍ:

Postupovat s opotřebovanými nebo poškozenými koleček zahrnuje nebezpečí pro obsluhu, protože stroj může mít sníženou silnice držení v zatáčkách.

12.1.l - Výměna pojistky (Obr. 26)**POZOR:**

Vyměňte spálenou pojistku za stejné ampérové.

- Při výměně pojistky (70) na kladný pól baterie, postupujte následovně:

**POZOR:**

Zkontrolujte, zda je sběrná nádrž je prázdná.

- Vytáhněte zástrčku (26) ze zásuvky (5).
- Zvedněte sběrnou nádrž (11) pomocí úchyty (25).

Pojistka (70) - 150A

Pojistka baterie.

Pojistka (71) - 10A

Ovládací panel pojistka.

- Pro přezbrojení pojistky (71), vyjměte panel (72), odšroubování šroubů a otočte tlačítko (49) pro resetování pojistky.

12.1.m - Konfigurace nabíječky (Obr. 27)**POZOR:**

Stroj opouští výrobu se standardní konfigurací pro provoz s gelové baterie, typ "Sonnenschein".

**NEBEZPEČÍ:**

Tato operace musí být provedena kvalifikovaným technikem.

Standardní konfigurace s bateriemi typu Sonnenschein gelu

- Odstraňte kryt (A) externí nabíječku a zkontrolujte, zda spínače (1 - 2 - 3 - 4) jsou umístěny jako na obrázku (B).

Můžete změnit konfiguraci tím, že jednájí takto:

Konfigurace baterie jiného typu od Sonnenschein gelu

- Zkontrolujte, zda jsou přepínače (1 - 2 - 3 - 4) jsou umístěny jako na obrázku (C).

Konfigurace pro baterie s kapalným

- Zkontrolujte, zda jsou přepínače (1 - 2 - 3 - 4) jsou umístěny jako na obrázku (D).

**POZOR:**

Pouze působit na spínači (1 - 2 - 3 - 4); nemění pozici přepínače (5 - 6 - 7 - 8).

PORUCHY - PŘÍČINY - NÁPRAVNÁ OPATŘENÍ

| PORUCHA | PŘÍČINA | ŘEŠENÍ |
|--|---|--|
| Otočením klíčku zapalování, auto bude nespustí. | Kapacita baterie je nízká. Obecně pojistka spálí. Klíčovým vadný. | Zkontrolujte stav nabití baterie. Vyměnit pojistku umístěnou na kabelu baterie. Vyměňte klíč. |
| Kartáč se neotáčí. | Neutrální. Motor je přerušeno. Poruše kartu. | Posunout do dopředu nebo zpátečku. Vyměňte motor. Vyměňte kartu. |
| Vysavač nefunguje. | Tank úplně uzdravení. Vadný turbínových motorů. Poruše kartu. | Vyprázdnit nádrž. Vyměňte motor. Vyměňte kartu. |
| Stroj není suchý nebo nevysychá dobře, takže stopy vody v podlaze. | Vysavač vypnutý. Sací hadice ucpaná. Tank úplně uzdravení. Opotřebením pneumatik stěrače. | Spusťte vysavač. Zkontrolujte a případně vyčistěte sací trubice, která spojuje stěrač do sběrné nádrže. Vyprázdnit sběrnou nádrž. Otočit nebo vyměnit gumy stěrače. |
| Žádná voda vyjde. | Prázdna nádrž. Vadné vodní čerpadlo. Poruše kartu. Ucpaný filtr. Nefunkční solenoid čerpadla. | Naplňte nádrž. Vyměnit vodní čerpadlo. Vyměňte kartu. Vyčistit filtr. Call Technická podpora. |

| PORUCHA | PŘÍČINA | ŘEŠENÍ |
|---|---|---|
| Stroj se nepohybuje v provozuschopném stavu. | <p>Operátor není správně usazen v sedadle řidiče.</p> <p>Spojka motoru je vadná.</p> <p>Marcia vložen.</p> <p>Poruše kartu.</p> <p>Čidlo přítomnosti operátora poruchy.</p> | <p>Správně sedět na sedadle.</p> <p>Výměna hnacího kola.</p> <p>Zařadte zpátečku, a to prostřednictvím příslušného příkazu.</p> <p>Vyměňte kartu.</p> <p>Zavolejte zákaznický servis na výměnu.</p> |
| Nedostatečné čištění podlahy. | <p>Kartáče nebo nevhodný prostředek.</p> <p>Opotřebovaný kartáček.</p> | <p>Použití kartáče nebo čisticí prostředky, které jsou vhodné pro typ podlahy nebo nečistot, které mají být čištěny.</p> <p>Vyměňte stěrač.</p> |
| <p>Indikátor  "prázdná nádrž řešení, stále bliká."</p> | <p>Tank prázdná.</p> <p>Kohoutek je zavřený.</p> <p>Selhání průtokoměr.</p> | <p>Naplňte nádrž.</p> <p>Otevřete vodovodní kohoutek.</p> <p>Vyměňte průtokoměr.</p> |

Legend:

BATT Baterie
CN1 Displej 6-pin konektor - karta
CN2 .. 20-pinový konektor Elektronická karta
CN3 12-pinový konektor karta
CN4 Adaptér 4-pinový konektor - Displej
CN6 Konektor baterie
CH Klíček zapalování
E.V Elektromagnetický
F1 Pojistka 150A
F2 10A vratná pojistka
FLUS Průtokoměr
MA Sání motoru
MS1 Motor kartáče 1
MS2 Motor kartáče 2
MT Trakční motor
PA Vodní čerpadlo
PC Chemická čerpadla
PT Potenciometr
S1 Dotykový senzor úrovní pro zotavení
TR Stykač

1 Zobrazit
2 Power ON
3 Vpřed pochod - Zpět
4 Zpět
5 Vpřed
6 Micro sedadla
7 Micro úhlu natočení volantu
8 Dotykový úroveň buňka
9 36/12 transformátor
10 Kartáče pohon
11 Pohon stěrače
12 Průtokoměr
13 Roh
14 Světla
15 Potenciometr 47k
16 Blikající
17 Plynový pedál

ELEKTRICKÁ SCHÉMA

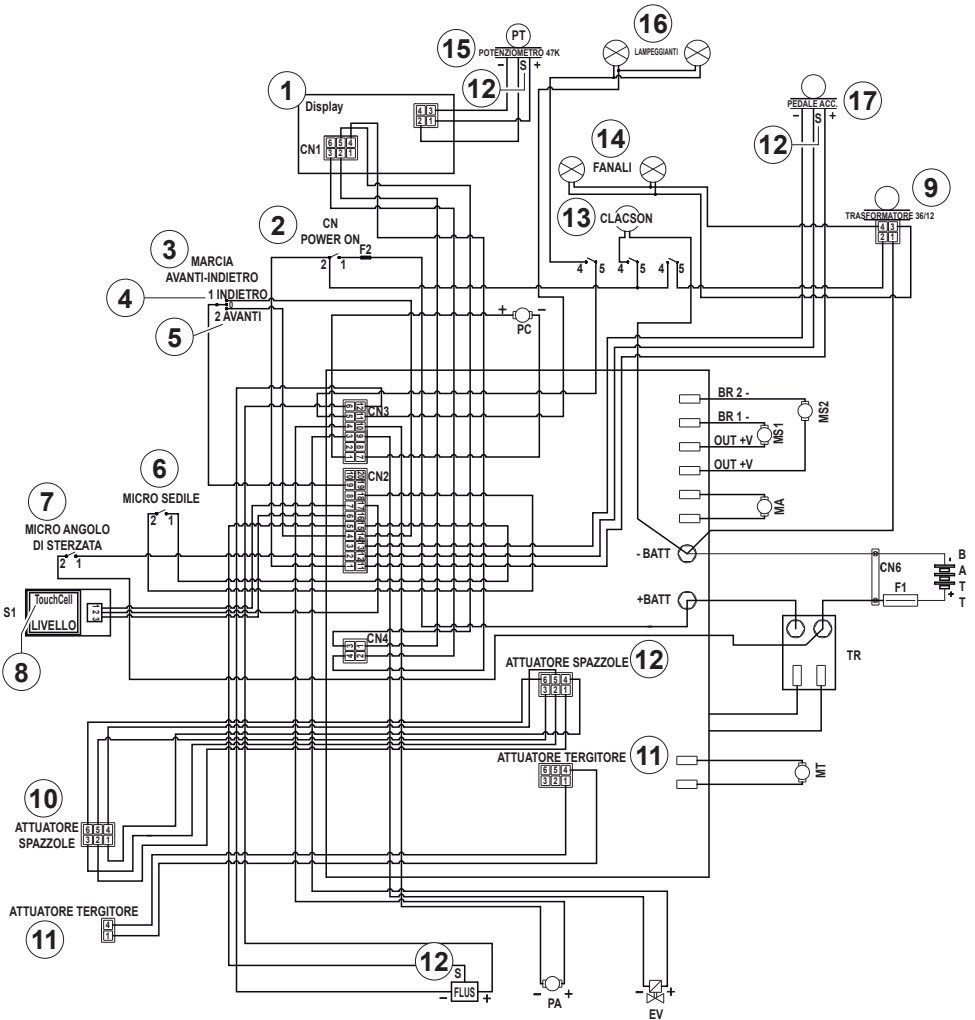

Уважаемый клиент,
Благодарим Вас за выбор нашего продукта для очистки окружающей среды.

Моющий пылесос, который Вы купили, был разработан для удовлетворения потребностей пользователей с точки зрения удобства использования и надежности в течение долгого времени.

Мы знаем, что хороший продукт, чтобы оставаться таким долгое время, требует постоянных обновлений, предназначены для удовлетворения ожиданий тех, кто ежедневно использует его. Таким образом, мы надеемся найти не только удовлетворенного клиента, но и партнер, который без колебаний, пришлёт нам свои мнения и идеи, вытекающие из личного повседневного опыта.

Индекс

| | |
|---|-------------------|
| Технические характеристики..... | РУССКИЙ-3 |
| 1.1 Введение | РУССКИЙ-5 |
| 1.1.a - Позиция оператора..... | РУССКИЙ-5 |
| 1.1.б - Общие указания при работе с устройством | РУССКИЙ-5 |
| 1.1.ц - Общая информация о содержании..... | РУССКИЙ-5 |
| 1.2 Неупотребление аппарата | РУССКИЙ-5 |
| 1.3 Снос аппарата | РУССКИЙ-5 |
| 2.1 Знания об Аппарате | РУССКИЙ-5 |
| 3.1 Распаковка | РУССКИЙ-5 |
| 3.1.a - Установка батареи..... | РУССКИЙ-6 |
| 3.1.б - Разгрузка аппарата с деревянного поддона | РУССКИЙ-6 |
| 3.1.ц - Обеспеченности аппарата | РУССКИЙ-6 |
| 4.1 Монтаж Компонентов | РУССКИЙ-6 |
| 4.1.a - Установка ракеля..... | РУССКИЙ-6 |
| 5.1 Заряд батареи | РУССКИЙ-6 |
| 5.1.a - Зарядка батареи с внешним зарядным устройством | РУССКИЙ-7 |
| 6.1 Описание блока управления | РУССКИЙ-7 |
| 6.1.a - Панно управления | РУССКИЙ-7 |
| 6.1.б - Педаль ускорителя..... | РУССКИЙ-9 |
| 7.1 Экран | РУССКИЙ-9 |
| 8.1 Настройки Параметры | РУССКИЙ-11 |
| 8.1.a - Установка языка..... | РУССКИЙ-11 |
| 8.1.б - Установка типа батарей | РУССКИЙ-11 |
| 8.1.ц - Установка яркости / контраста..... | РУССКИЙ-12 |
| 8.2 Срочность | РУССКИЙ-12 |
| 8.3 Безопасность | РУССКИЙ-12 |
| 8.4 Сигналы тревоги во время работы..... | РУССКИЙ-13 |
| 9.1 Заполнение резервуара | РУССКИЙ-15 |
| 9.2 Бидон моющее средство / химическое вещество..... | РУССКИЙ-15 |
| 10.1 Эксплуатация Машины | РУССКИЙ-15 |
| 10.1.a - Контроль при использовании | РУССКИЙ-15 |
| 10.1.б - Подготовка аппарата и выбор цикла | РУССКИЙ-15 |
| 10.1.ц - Использование аппарата | РУССКИЙ-16 |
| 10.1.д - Окончание использования и остановка | РУССКИЙ-16 |
| 11.1 Слив воды и Восстановление | РУССКИЙ-17 |
| 12.1 Обслуживание и очистка пылесоса | РУССКИЙ-17 |
| 12.1.a - Опорожнение и очистка резервуара для сбора чистой воды | РУССКИЙ-17 |
| 12.1.б - Очистка резервуара для восстановленной воды..... | РУССКИЙ-17 |
| 12.1.ц - Очистка скребка | РУССКИЙ-18 |
| 12.1.д - Очистка боковых юбок..... | РУССКИЙ-18 |
| 12.1.e - Проверка износа цепи | РУССКИЙ-18 |
| 12.1.ф - Замена щетки | РУССКИЙ-18 |
| 12.1.г - Очистка фильтра чистой воды | РУССКИЙ-19 |
| 12.1.х - Замена резинового скребка | РУССКИЙ-19 |
| 12.1.и - Замена резиновых боковых юбок..... | РУССКИЙ-19 |
| 12.1.j - Регулировка угла наклона скребка..... | РУССКИЙ-19 |
| 12.1.k - Проверка износа 3 колеса..... | РУССКИЙ-20 |
| 12.1.л - Замена предохранителей | РУССКИЙ-20 |
| 12.1.m - Настройка зарядного устройства | РУССКИЙ-20 |
| Проблемы - причины - устранения | РУССКИЙ-21 |
| Электрическая схема | РУССКИЙ-23 |

Технические характеристики

| | R150 FD85 | R150 FD100 |
|---|--------------------------------------|----------------------------------|
| Вид использования | Средство для мытья полов | |
| Характеристики | | |
| Функционирование | Батареи | |
| Тип батареи | Но. 6 - 6V - 240А ч - (С5) | |
| Питание | Батареи 36 В | |
| Мощность установленного двигателя | 2350 Вт | 2350 Вт |
| Продвижение | Вперед / назад | |
| Ширина щетки | 850 мм | 1000 мм |
| Ширина всасывающей балки | 1100 мм | 1300 мм |
| Теоретическая производительность очистки | 5000 м ² /ч | 6000 м ² /ч |
| Уровень вибрации, передаваемый на ладони и руки | 2.03 м/с ² | |
| Вибрация всего тела | 0.63 м/с ² | |
| Уровень шума | 67 db(A) Норт. / 59 db(A) Low Noise | |
| Неопределенность Кра | 0.75 dB (A) | |
| Щетки | | |
| Диаметр / колодки / номер | 440 мм / 17" x 2 | 508 мм / 20" x 2 |
| Мощность двигателя / номер | 500 Вт x 2 | 500 Вт x 2 |
| Скорость двигателя | 135 об / мин | 135 об / мин |
| Удельное давление | 23 / 29 / 39 г / см ² | 24 / 29 / 37 г / см ² |
| Тяга | | |
| Максимальный наклон подъема без нагрузки | 16 % | |
| Мощность двигатель / но | 600 Вт | |
| Максимальная скорость при движении вперед | 6 км/ ч | |
| Аспирация | | |
| Мощность двигателя | 600 Вт | |
| Разрежение (колонка воды) | 165 / 1700 мбар / ммН ₂ О | |
| Воздушный поток | 32 л/сек | |

| | R150 FD85 | R150 FD100 |
|--------------------------|-----------------------|-----------------------|
| Резервуар | | |
| Тип | Двойной резервуар | |
| Переработка | Нет | |
| Емкость бака с раствором | 150 л | |
| Емкость восстановления | 160 л | |
| Размеры | 1850 x 1020 x 1380 мм | 1850 x 1100 x 1380 мм |
| Вес | | |
| Масса | 284 Кг | 296 Кг |
| Вес с батареями | 572 Кг | 584 Кг |
| Вес во время работы | 802 Кг | 814 Кг |

1.1 ВВЕДЕНИЕ



ОПАСНО:

Перед использованием машины прочитайте брошюру «**ПРЕДОСТЕРЕЖЕНИЯ ПО ТЕХНИКЕ БЕЗОПАСНОСТИ МЫТЬЯ МАШИН**», приложенные к нему и дополнений, внесенных позже.

1.1.a - Позиция оператора

Во время машины оператор сидит на стуле с руками расположенными на руле.

1.1.6 - Общие указания при работе с устройством

- Не оставляйте аппарата на наклонных поверхностях выше 16%.
- Аппарат имеет преодолеваемый подъем с грузки 16%.
- Категорически запрещается сгибание когда вы находитесь на склоне; опасность опрокидывания.
- Избегайте использования аппарата в местах, где существует опасность падения предметов.

1.1.ц - Общая информация о содержании

- Не используйте для чистки и мойки агрессивные моющие средства, кислоты, и т.д., и обратите внимание на электрические компоненты.
- Не мойте машину под прямым напором воды или под давлением.

1.2 - НЕУПОТРЕБЛЕНИЕ АППАРАТА

- Не используйте аппарат с открытым восстановительным бачком;
- не круговойс ног / свесив ноги;
- Не делайте резких поворотов, особенно на склонах.



ПРЕДУПРЕЖДЕНИЕ:

Аппарат предназначен для перевозки **ТОЛЬКО** одного человека.

1.3 - СНОС АППАРАТА



ОПАСНО:

Аккумуляторные батареи считаются опасными отходами, и поэтому должны быть устранены после использования в специальный центр сбора, как это предусмотрено правилами, действующими в стране использования.

2.1 - ЗНАНИЯ ОБ АППАРАТЕ (Рис. 1)

- 1) Рулевое колесо.
- 2) Панель управления.
- 3) Сиденья.
- 4) Рычаг регулировки сиденья.
- 5) Разъем батареи / штекер.
- 6) Подставка для ног.
- 7) Педали акселератора.
- 8) Задние колеса.
- 9) Операционные фары.
- 10) Проблесковые лампы.
- 11) Бачок с восстанавливающей водой.
- 12) Крышка восстановительного бачка.
- 13) Бачок для чистой воды.
- 14) Отверстие для заполнения с чистой воды.
- 15) Спускной шланг чистой воды.
- 16) Всасывающий шланг ракеля.
- 17) Спускной шланг чистой воды.
- 18) Газовая пружина.
- 19) Щетки.
- 20) Ракель.
- 21) Боковые юбки.
- 22) Фильтр для воды.
- 23) Тяговое рулевое управление.

3.1 - РАСПАКОВКА (Рис. 2)

Как только упаковка была удалена, как показано в инструкции на упаковке, проверить целостность аппарата и всех компонентов, поставляемых.

Если вы заметите видимых повреждений, обратитесь к Вашему дилеру и перевозчику в течение трех дней с момента получения.

- Снимите мешок (24) содержащий входящие в комплект аксессуары.

3.1.a - Установка батареи (Рис. 3)

- Поднимите восстановительный резервуар воды (11) с помощью соответствующих ручек (25). Резервуар будет оставаться открытым с газовой пружины (18).
- Установите батарейки, как показано на рисунке, подключив его согласно схеме, с помощью кабеля и заглушки находящихся в комплекте поставки.
- Подключите штекер для аккумуляторов (26) к розетке (5).
- Опустите резервуар сточных вод (11) сопровождая спуск.



ПРИМЕЧАНИЕ:

Подключение батареи должно выполняться квалифицированным персоналом.

3.1.6 - Разгрузка аппарата с деревянного поддона (Рис. 4 - 5)

- Установите рампу (27) и прикрепите ее к деревянному поддону.
- Удалить деревянные блоки (28) от трех колесех.
- Сядьте на сидение в положении вождения.
- Поверните ключ (29) в положение «ON».
- Поверните потенциометр (30) примерно до половины хода.
- Переместите селектор направления (31), переместив его в положение “▲” (вперед) или “▼” (обратном), а затем нажать на педаль акселератора (7) и вниз с поддона с помощью поддержки.

3.1.ц - Обеспеченности аппарата (Рис. 6)

Аксессуары, входящие в комплект:

- 32) Руководство обслуживанию и использованию машины.
- 33) Руководство по эксплуатации для зарядного устройства (если имеется).
- 34) 2 щетки (установлены на блоке).

4.1 - МОНТАЖ КОМПОНЕНТОВ

4.1.a - Установка ракеля (Рис. 7)

- Вставьте ракель (20) в свою поддержку пластины (35) и закрепите его, при помощи винтов двух регуляторов (36).
- Подключите всасывающий шланг (16) в устье пространство ракеля.

5.1 ЗАРЯД БАТАРЕИ



ОПАСНО:

Выполняйте зарядку аккумуляторных батарей в хорошо проветриваемых помещениях, как это предусмотрено правилами, действующими в стране использования.

Для получения информации о безопасности, следовать тому, что написано в 1 главе данного руководства.



ПРЕДУПРЕЖДЕНИЕ:

Для получения дополнительной информации и предупреждений питания от батареи следовать тому, что указано в руководстве зарядное устройство прикреплена к настоящему руководству.



ПРЕДУПРЕЖДЕНИЕ:

Аппарат откалиброван на заводе для использования с гелевых аккумуляторных батарей.

Если необходимо установить другие типы аккумуляторных батарей, смотрите раздел «Настройка параметров». И «Запрещается использовать устройства для всех видов кислотных и гелевых аккумуляторов.



ПРИМЕЧАНИЕ:

Чтобы полностью зарядить аккумулятор, необходимо 10 часов. Избегайте частичной нагрузке.

5.1.a - Зарядка батареи с внешним зарядным устройством (Рис. 8)

- Выкатывание машины к месту зарядки аккумуляторов.
- Отсоединить разъем батареи (26) от розетки системы (5).
- Подключите штекер (26) к внешнему зарядному устройству (37).
- в конце зарядки аккумуляторной батареи подключите разъем аккумулятора (26) к розетке электрической системы (5).

6.1 - ОПИСАНИЕ БЛОКА УПРАВЛЕНИЯ

6.1.a - Панель управления (Рис. 9)

29) Ключ зажигания

- Поверните ключ по часовой стрелке "ON"; принесит мощность в схемах для эксплуатации машины.
- Вращения в противоположных направлениях на "OFF" позволяет уменьшить мощность в схемах цепей, в таком положении, ключ может быть удален.

30) Регулировка потенциометра Максимальная скорость

- Максимальная скорость может регулироваться в диапазоне от «0» до «6» км / ч с помощью потенциометра (30).
- Если повернуть ручку (30) по часовой стрелке, скорость будет увеличиваться, а при повороте в обратную сторону скорость уменьшается.
 - При нажатии на педаль акселератора, скорость будет пропорциональна максимальной частоты вращения.

31) Коммутатор для управления

- Подготавливает оборудование к работе.
- При перемещении селектора вперед "▲" машина движется вперед "▼" сдвигая селектора назад машина движется назад и обратный Звуковой сигнал активизируется. Когда селектор находится в положении "0" центральное положение машины остается в нейтральном положении.



38) Экран дисплея

- См. пункт ("Отображения экрана").

39) Неиспользованная кнопка.

40) Переключатель для активации системы всасывания

- Чтобы включить машину, нажмите переключатель (29) и поверните его в положение «ON».

- Нажатие кнопки (40) "" включает пылесос, на дисплее загорается символ "" , и если машина настроена на ход вперед или если автомобиль находится в нейтральном положении, скребок опускается вниз.

- Нажатие кнопки (40) "" еще раз останавливает пылесос и ракетка поднимается.

- При остановленной машине, опущенном скребке и ключе (29) в положении "ON" после периода неактивности, скребок поднимается автоматически.



42) Кнопка тихой работы

При нажатии на кнопку (42)

"" сила всасывания турбины будет уменьшаться, это позволяет значительно снизить шум машины;

если эта функция активирована, на дисплее отображается символ "".

Повторное нажатие на кнопку (42)

"" функция деактивирована, и аппарат продолжит функционирование в стандартном режиме; на дисплее отображается символ "".

**ПРИМЕЧАНИЕ:**

Остановка всасывающей турбиной с кнопкой «тихой работы» активированной, турбина будет автоматически перейдет в стандартный режим работы, все время задержки выключения.

43)  Переключатель щетки (ON / OFF)

- Режим работы щетки при нажатии на переключателя (29) в положение “ON”.
- При нажатии кнопки (43) спускается группа щеток;
На дисплее загорается символ “”.
- Щетки начинают вращаться при нажатии на педаль ускорителя, и останавливаются, когда дроссельная заслонка поднимается.

**ПРИМЕЧАНИЕ:**

Щетки вращаются в прямом и обратном направлении и при остановленной машине с потенциометром (30) в положении “0”.

- При остановленной машине, остановленной головке щеток и ключом (29) в положении “ON”, после периода не деятельности, головка поднимается автоматически.
- При нажатии кнопки (43) “” с крутящимися щетками, щетки останавливаются, группа поднимается и гаснет светящийся символ на дисплее.

44)  Кнопка звукового предупреждения

- При нажатии на кнопку “” прозвучит звуковой сигнал.
- Предупреждающий сигнал активируется с помощью ключа (29) в положение “ON”.



45)  Проблесковый маячок переключатель



- При нажатии на кнопку (29) в положение “ON” активируется маяк.

46)  Переключатель света фары





- При нажатии на кнопку (29) в положение “ON” активируются света фары.



47)  Кнопка использования воды

- Использование воды возможно при ключе (29) в положении “ON”, нажатом ключе (43) “” и нажатой педали ускорения.
- Нажмите кнопку (47) “”, на дисплее появится символ “” и запустится открытие электронасоса воды. Ее действие управляется нажатием педали ускорения.

При неоднократном нажатии кнопки (47) “” увеличивается объем воды, когда дойдет до максимального количества, отраженного на дисплее символом “”, если нажать снова кнопку (47) “” – функция деактивируется.

48)  Кнопка дозировки химического вещества

- Использование химического вещества возможно при ключе (29) в положении “ON”, нажатых ключах (47) “” и (43) “” и нажатой педали ускорения.
- Нажмите кнопку (48) “”, на дисплее появится символ “” и запустится открытие дозировки химического вещества. Ее действие управляется путем нажатия педали ускорения.

При неоднократном нажатии кнопки (48)  увеличивается объем химического вещества, когда придет до максимального количества, отраженного на дисплее символом , если нажать снова кнопку (48)  – функция деактивируется.



ПРИМЕЧАНИЕ:

В случае если установка дозировки химического вещества опустошается, после замены бидона, если держится нажатой кнопка (48)  не менее 5 секунд, активируется функция ввода воздуха при давлении, процедура длится примерно 40 секунд. Эта функция активируется только при остановленной машине с ключом (29) в положении “ON” и селектором хода (31) в нейтральном положении.

50) Кнопка ECO

- При нажатии кнопки (50)  параметры воды, химического вещества, пылесоса и давления головки щеток будут иметь следующие значения:

- Поток воды = 3[^].
- Химическое вещество = положение 1 (0,2%).
- Пылесос = малозумный способ (50%).
- Давление щеток на полу = минимальное давление.

51) Регулировка давления щеток

- При опущенной головке со щетки, возможна регулировка щеток на полу в трех положениях:

• Минимальное давление=



на дисплее появится следующий символ .

• Среднее давление=

на дисплее появится следующий символ .

• Максимальное давление=

на дисплее появится следующий символ .

- При нажатии кнопки (51a)  увеличивается значение, при нажатии кнопки (51b)  снижается значение.



ПРИМЕЧАНИЕ:

Каждый раз когда группа щеток поднимается (положение остановки) давление щеток устанавливается на миниме.



ПРИМЕЧАНИЕ:

Эта функция предусмотрена системой предохранителей, которая автоматически отмечает повышенное потребление тока со стороны моторов щеток и может автоматически изменять давление щеток на полу, приводя их в наиболее подходящее положение.

6.1.6 - Педаль ускорения (Рис. 10)

- При нажатии на педаль акселератора (7), машина движется вперед или в обратном направлении в положение движения селектора.
- При отпуске педали ускорения (7), машина замедляет действие до полной остановки. После нескольких секунд с остановленной машиной, запускается автоматически тормоз остановки. Этот тормоз деактивируется при нажатии кнопки ускорения (7) при активированном ходе вперед или назад.

7.1 ЭКРАН (Рис. 9)

В панели управления предусмотрен дисплей (38), который светится, если ключ повернут в положение "ON".

На экране отображаются следующие пиктограммы:



"А"  = **Аккумулятор**

Показывает уровень заряда аккумулятора;

"А1"  = Аккумулятор заряжен;





"А2"  = Аккумулятор разряжен.

"" = **Вакуумный режим**

Появляется на экране дисплея, при нажатии на кнопку (40) "", чтобы указать, что вакуум работает; при повторном нажатии кнопки (40) "", чтобы остановить работу, символ "", мигает в течение нескольких секунд и исчезает при остановке вакуума.

"" = **Тихая работа**



Вакуум в работе.

Визуализируется на дисплее, когда нажата кнопка (42) "", и указывает, что пылесос действует в режиме уменьшенных оборотов, при повторном нажатии кнопки (42) "", символ "", исчезает и визуализируется символ "", который запускает нормальный ход.

"" = **Включите водоснабжения**

Визуализируется на дисплее, когда нажата кнопка (47) "", и указывает что электронасос использования воды активирован.

"" = **Вращение щеток**

Визуализируется на дисплее, когда нажата кнопка (43) "", и указывает что активировано кручение щетки (43) "", пиктограмма "", исчезает, а головка поднимается.

"" = **Максимальный уровень жидкости в резервуаре рекуперации**

Отображается, когда уровень жидкость в бачке утилизации достиг максимального уровня.

"" = **Резервуар чистой воды пустой**

Светит мигающее когда резервуар чистой воды дошел до минимального уровня, все-таки машина продолжает работать.

Светящийся индикатор гаснет, только если выполняются следующие функции:

- резервуар полный;
- через несколько секунд после повторного запуска машины.

"" = **Способ ECO**

Просматривается, когда активирована функция ECO кнопкой (50) "".

"" = **Нажата педаль ускорения**

Этот символ появляется при запуске машины и указывает ошибку в процедуре запуска, для удаления активированного сигнала надо освободить педаль ускорения (7) (Рис. 10).

"" = **Диспенсер химическое вещество**

Просматривается на дисплее, когда нажата кнопка (48) "", для указания дозированного количества химического вещества, с % дозировки рядом.



- Можно выбирать следующие проценты:
0,3% - 0,5% - 1% - 2% - 3%.

8.1 НАСТРОЙКИ ПАРАМЕТРЫ (Рис. 9)

Оператор имеет доступ в меню
настройки следующих параметров:



Язык;
Тип батареи;
яркость / Контраст.

Выполните следующие действия для
получения доступа к меню:

- Нажмите и держите нажатыми кнопки (47) “” и (42) “”, затем закрутите ключ запуска (29) для запуска машины пока на дисплее появится следующая картина:



ID CHECK = И.Д. ПРОВЕРИТЬ
INSERT PASSWORD = ВВЕДИТЕ ПАРОЛЬ

- Отпустите нажатые кнопки.
- Введите Пароль, нажимая кнопки (51) “” или “” пока на дисплее появится указанная цифра “10”.
- Затем нажмите кнопку (48) “” для подтверждения пароля и входа в меню параметров настройки; увидите следующий экран:



SETTINGS = НАСТРОЙКИ
GENERAL SETS = ГЕНЕРАЛЬНЫХ СОВОКУПНОСТЕЙ

- Для перемотки меню параметров, нажмите кнопку (47) “” и, в порядке, увидите следующие экраны:



GENERAL SETS = ГЕНЕРАЛЬНЫХ СОВОКУПНОСТЕЙ
LANGUAGE SELECTION = ВЫБОР ЯЗЫКА
ITALIANO = ИТАЛЬЯНСКИЙ

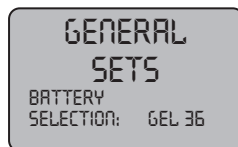

GENERAL SETS = ГЕНЕРАЛЬНЫХ СОВОКУПНОСТЕЙ
BATTERY SELECTION = ВЫБОР АККУМУЛЯТОРА



GENERAL SETS = ГЕНЕРАЛЬНЫХ СОВОКУПНОСТЕЙ
DISPLAY TUNE = ДИСПЛЕЙ ТЮНИНГ





GENERAL SETS = ГЕНЕРАЛЬНЫХ СОВОКУПНОСТЕЙ
DISPLAY BRIGHTNESS = ЯРКОСТЬ ДИСПЛЕЯ

8.1.a - Установка языка

- Войдите в меню параметров пока не увидите следующий экран:



GENERAL SETS = ГЕНЕРАЛЬНЫХ СОВОКУПНОСТЕЙ
LANGUAGE SELECTION = ВЫБОР ЯЗЫКА
ITALIANO = ИТАЛЬЯНСКИЙ

- Выберите язык путем нажатия кнопок (51) “” или “”, затем нажмите кнопку (48) “” для подтверждения



выбора.

8.1.6 - Установка типа батарей

- Войдите в меню параметров пока не увидите следующий экран:



GENERAL SETS = ГЕНЕРАЛЬНЫХ СОВОКУПНОСТЕЙ
BATTERY SELECTION = ВЫБОР АККУМУЛЯТОРА

- Выберите тип батареи путем нажатия кнопок (51) “” или “”, затем нажмите кнопку (48) “” для подтверждения выбора.

GEL = Гелевые аккумуляторы

AGM = Аккумуляторные батареи с технологией AGM (Absorbed Glass Material)



WET = Кислотные аккумуляторы

8.1.ц - Установка яркости / контраста

- Войдите в меню параметров пока не увидите следующий экран:





GENERAL SETS = ГЕНЕРАЛЬНЫХ СОВОКУПНОСТЕЙ
DISPLAY BRIGHTNESS = ЯРКОСТЬ ДИСПЛЕЯ

- Установите уровень свечения дисплея, выбирая значение от “0 до 30” путем нажатия кнопок (51) “” или “”, затем нажмите кнопку (48) “” для подтверждения выбора.



GENERAL SETS = ГЕНЕРАЛЬНЫХ СОВОКУПНОСТЕЙ
DISPLAY TUNE = ДИСПЛЕЙ ТЮНИНГ

- Установите уровень свечения дисплея, выбирая значение от “5 la 50” путем нажатия кнопок (51) “” или “”, затем нажмите кнопку (48) “” для подтверждения выбора.

8.2 СРОЧНОСТЬ (Рис. 8)

В случае необходимости, вынуть вилку (26) из сетевой розетки (5), это приведет к снижению мощности схемы, останавливая всех функций машины.



ВНИМАНИЕ!:

Выньте вилку питания (26) из сетевой розетки машины в рабочем состоянии, только в случае крайней необходимости; не следуйте этой процедуре для выключения машины, это может привести к ее повреждению.

8.3 - БЕЗОПАСНОСТЬ (Рис. 11)



ПРЕДУПРЕЖДЕНИЕ:

Машина оснащена датчиком присутствия оператора (41), датчик останавливает все функции машины, и устанавливает машину в нейтральном положении, когда оператор не сидит в водительском сиденье.

8.4 - СИГНАЛИЗАЦИЯ ВО ВРЕМЯ ДЕЙСТВИЯ (Рис. 9)

Когда происходит сбой в работе машины, на дисплее (38) отображается тип сигнализации, как указано ниже:

Смотреть список и выполнять рекомендуемые процедуры для восстановления нормального функционирования устройства.

Если результаты не достигнуты по их предлагаемые решения, пожалуйста, обратитесь в службу технической поддержки.

| Сигнализация | Значение | Решение |
|--------------------------------------|--|--|
| AL_1: Функция Амр. Щетки | Амперометрические защиты щетки | проверить профиль щетки. Была обнаружена перегрузка по току двигателя щетки. |
| AL_2: Функция Амр. Пылесос | Амперометрические защиты щетки Пылесоса | Проверьте всасывание вакуум двигателя. Была обнаружена перегрузка по току двигателя щетки. |
| AL_3: Функция Дефект питания | Режим питания повреждён | Питания щетки или вакуума были повреждены: Замените карту памяти |
| AL_4: Функция Перегрузка по току | Выход перегрузки по току - Щетки или вакуум | Обнаружено короткое замыкание тягового двигателя или вакуума: Проверьте соединения и состояние двигателя. |
| AL_5: Функция Превышение температуры | Тепловая защита - Щетки или вакуум | Перегревание блок питания щетки или вакуума: проверить всасывании. |
| AL_6: Function Act1:endsw fail | Аномалии при чтении ограничителя действия щетки | Аномалии в конфигурации ограничителя. Проверьте соединения и состояния ограничителей механизма действия щеток. |
| AL_7: Function Act2:endsw fail | Аномалии при чтении ограничителя действия скребка | Аномалии в конфигурации ограничителя. Проверьте соединения и состояния ограничителей механизма действия скребка. |
| AL_8: Function Act1:timeout | Механизм действия щеток: не дошел до конечного положения | Механизм действия щеток не дошел до конечного положения в максимально предусмотренный период времени. Проверьте соединения механизма запуска и/или возможные механические препятствия. |
| AL_9: Function Act2:timeout | Механизм действия скребка: не дошел до конечного положения | Механизм действия щеток не дошел до конечного положения в максимально предусмотренный период времени. Проверьте соединения механизма запуска и/или возможные механические препятствия. |

| Сигнализация | Значение | Решение |
|---|--|---|
| AL_13: Traction Pedal failure | Разрушение педали | Проверьте соединения и состояние потенциометра педали. |
| AL_14: Traction Release Pedal | При запуске педаль нажата | Установлена закрытая микро-единица при запуске: освободите педаль. |
| AL_15: Тяга Превышение температуры | Тепловая защита для тяговых | Перегревание тяговых: Проверьте всасывании. |
| AL_16: Тяга Дефект питания | Тяговое усилие повреждена | Тяговое усилие повреждена: Замените карту памяти. |
| AL_17: Тяга Перегрузка по току | Выход перегрузки по току тяговых | Обнаружено короткое замыкание тягового двигателя: Проверьте соединение и состояние двигателя. |
| AL_18: Тяга Амп. Тяга | Амперометрические защиты щетки тяги | Проверьте профиль функции тяги. Была обнаружена перегрузка по току тягового двигателя. |
| AL_20: Общие Еeprom Дефект | Ошибка чтения внутренней памяти | Замените карту памяти. |
| AL_21: General key-off failure | Ошибка секвенции ключа | Обнаружен рикошет на указателе ключа: проверьте соединения и состояние контакта ключа. |
| AL_22: Общие Генеральный реле | Генеральный реле поврежден | Генеральный реле панели поврежден: Замените карту памяти. |
| AL_23: Общие Сверхвысокое напряжение | Сверхвысокое напряжение | Было обнаружено перенапряжение функций панели. Проверьте подключение аккумулятора |
| AL_24: Тяга Подключение аккумулятора | Батарея не подключена к панели | Проверьте профиль функции тяги. Была обнаружена перегрузка по току тягового двигателя. |
| AL_25: Общие Подключение клавиатуры | Ошибка коммуникации приборная панель - Функции | Проверьте соединения функции и панель клавиатуры. |

9.1 - ЗАПОЛНЕНИЕ РЕЗЕРВУАРА (Рис. 1-12)



ВНИМАНИЕ!

Наполните резервуар чистой водой с максимальной температурой 50 ° C.

- Убедитесь, что сливной шланг (17) подключен правильно к резервуару с помощью соответствующих суставов.
- Откройте крышку (14) резервуара для чистой воды (13).
- Заполните резервуар чистой водой (13).
- После заправки резервуара чистой водой, закройте крышку (14).

9.2 - БИДОН МОЮЩЕГО СРЕДСТВА/ХИМИЧЕСКОГО ВЕЩЕСТВА (Рис. 13)



ПРИМЕЧАНИЕ:

Используйте только непенящиеся моющие средства. Для выполнения следуйте инструкциям изготовителя моющего средства и типа загрязнения.



ОПАСНО:

- При контакте с кожей, глазами или при проглатывании, обратитесь к паспорту безопасности и использования моющего средства.
- Поднимите ручку (52) чтобы прекратить блокировку крышки (53), затем поднимите ее.
- Проверьте чтобы в бидоне (54) существует достаточно продукта для целого рабочего дня.

При замене бидона, поступайте следующим образом:

- Удалите крышку (55), вытащите бидон (54) и введите новый бидон на 5 литров, затем поставьте на место крышку с засасывающей трубкой (55).



ПРИМЕЧАНИЕ:

Танки (54), которые будут использованы, являются стандартного типа 5 литров, который доступен в продаже.

- Закройте крышку (53) и заблокируйте соответствующим крюком (52).
- Проведите процедуру ввода воздуха (описанную в этом учебнике).

10.1 - ЭКСПЛУАТАЦИЯ МАШИНЫ (Рис. 1-7-9)

10.1.a - Контроль при использовании

- Проверьте, что сливной шланг (15) резервуара для отработанной воды правильно подсоединен и правильно подключен.
- Проверьте что всасывающий шланг (16) правильно подсоединен к резервуару для отработанной воды.
- Проверьте что соединитель (56) скребка (20) не забит и всасывающий шланг подключен правильно.
- Проверьте уровень заряда батареи при повороте ключа (29) на "ON" индикатор уровня заряда аккумулятора на дисплее (38).

10.1.б - Подготовка аппарата и выбор цикла (Рис. 9-10)

- Сядьте на место управления.

Рабочий цикл:

- Машина имеет возможность выполнять 4 рабочих циклов:

Цикл только для сушки:

- Для выполнения функции лишь сушки нажмите кнопку " (40 Рис. 9), запускается работа пылесоса.

Цикл только для чистки:



- Для выполнения функции лишь очистки щеткой нажмите кнопку " (43



рис. 9), запускается вращение щеток.

Щетки начинают вращаться, когда машина с нажатой педалью ускорения (7 рис. 10) начинает двигаться вперед и назад, или с нажатой педалью ускорения и потенциометром (30) в положении "0".

Цикл стирки, чистки:

- Нажмите кнопку " (43 Рис. 9) для запуска вращения щеток, нажмите кнопку " (47 Рис.9) для активирования использования воды. Запуск щеток и использование воды начинаются, когда нажимается педаль ускорения с ходом вперед и назад, или при остановленной машине с потенциометром (30 Рис. 9) в положении "0". Селектор хода должен быть всегда активирован.

Цикл стирки, чистки, сушки:

- Нажмите кнопку " (47 Рис. 9) для активирования использования воды;
- Нажмите кнопку " (43 Рис. 9), для активирования вращения щеток, которое начинается когда нажимается педаль ускорения при ходе вперед;
- Нажмите кнопку " (40 Рис. 9), запускается пылесос.

10.1.ц - Использование аппарата (Рис. 9)



ОПАСНО:

Уделять максимальное внимание при использовании машины на рампе, таким образом чтобы предотвратить ситуаций, которые могут влиять на устойчивость машины.



ОПАСНО:

Избегайте резких поворотов и делать крутые повороты при повороте руля на малых скоростях, принимая во внимание почвенные условия.

- После включения машины и выбор типа цикла, выберите нужное направление движения с помощью рычага селектора (31 Рис. 9).
- Включите маяк (10 Рис. 1) и рабочие фары (9 Рис. 1).
- Выполните очистку при использовании акселератора (7 Рис. 10).



ПРИМЕЧАНИЕ:

При отпускании педали акселератора, ротационные щетки и поток воды они останавливаются.



ПРИМЕЧАНИЕ:

Для правильного подметания/сушки полов выполняются при движении вперед; при обратном направлении, скребок поднимается и всасывания воды с пола отключена.

- Возможно отрегулируйте количество моющего раствора с помощью кнопки " (48 Рис. 9).
- Проверьте уровень заряда батареи на дисплее (38 Рис. 9).



ПРИМЕЧАНИЕ:

Тогда, когда оператор выходит из машины, автоматически активируется тормоз остановки.



ОПАСНО:

Запрещается парковать машину на пандус.

10.1.д - Окончание использования и остановка (Рис. 9)

- После окончания очистки выключите в последовательности, ротационные щетки и пылесос выключателем с использованием относительных элементов управления в зависимости от типа цикла.
- Поверните ключ (29 Рис. 9) к положению "OFF".
- Тормоз остановки активируется автоматически.
- Опорожните резервуар для отработанной воды и резервуар для раствора с помощью как указано в относительных сечений.

11.1 - СЛИВ ВОДЫ И ВОССТАНОВЛЕНИЕ (Рис. 14)



ОПАСНО:

Убедитесь, что резервуар для отработанной воды (11) пуст прежде чем поднимать.

В конце цикла стирки, или когда резервуар (11) для отработанной воды заполнен, необходимо опорожнить резервуара, следующим образом :



ПРИМЕЧАНИЕ:

Для слива отработанной воды, действовать в соответствии с настоящими Правилами в стране использования устройства.

- Поставьте машину вблизи сливного канала.
- Удалить шланг (15) от поддержки.
- Удалить пробку (57) трубы (15) и опорожните резервуар для отработанной воды.



ПРИМЕЧАНИЕ:

Можно регулировать количество сбрасываемой воды, нажимая на длинный конец трубки (15).

- Наденьте крышку (57) на шланг (15) переместить его.

12.1 ОБСЛУЖИВАНИЕ И ОЧИСТКА ПЫЛЕСОСА



ВНИМАНИЕ:

Для информации и предупреждений относительно операции очистки и поддержания, прочитайте инструкции, содержащиеся в брошюре «Предупреждения безопасности для машины мойки полов».

ЕЖЕДНЕВНО ВЫПОЛНЯЕМЫЕ ОПЕРАЦИИ

12.1.a - Опорожнение и очистка резервуара для сбора чистой воды (Рис. 15)



ПРЕДУПРЕЖДЕНИЕ:

В конце стиральных операции, необходимо опорожнить резервуар (13) для отработанной воды, чтобы избежать накопления.

После опорожнения резервуара для отработанной воды опорожнить резервуар (13) следующим образом :

- Поставьте машину вблизи сливного канала.
- Отсоедините шланг (17) от крючков, положил его на землю рядом вблизи сливного канала, снимите крышку (57) чтобы вода могла полностью стечь.
- Промыть внутри резервуара оставляя сливного шланга открытым и введите чистой воды сверху.
- После завершения цикла очистки, поднимите трубку (17), закройте крышку (57) и прикрепите шланг и соответствующие суставы.

12.1.6 - Очистка резервуара для восстановленной воды (Рис. 16)



ПРЕДУПРЕЖДЕНИЕ:

В конце стиральных операции, необходимо опорожнить резервуар для отработанной воды, чтобы избежать накопления и распространения бактерий, запахов.



ОПАСНО:

Опорожнить резервуар для отработанной воды (11) прежде чем поднимать.

- Откройте крышку (12).
- Поднимите резервуар для отработанной воды (11).
- Оставьте шланг (15) вниз и со снятой крышкой. Залить воду с верхней части (58) и опорожните резервуар пока чистая вода не появится со шланга.
- Повторите вышеуказанные процедуры в обратном порядке .
- Удалите и очистите фильтр пылесоса (59) с текущей водой, вытаскивая возможные куски бумаги, древесины, которые могут забить его.

12.1.ц - Очистка скребка (Рис. 17)

Для того, чтобы очистить правильно скребка (20), необходимо удалить его следующим образом:

- Отсоедините всасывающий шланг (16) от скребка (20).
- Ослабьте ручки (36) и снимите скребок (20).
- Промыть скребка и, особенно резиновые части (60) и внутри всасывающего патрубка (56).



ПРИМЕЧАНИЕ:

Если во время стирки вы заметили резиновые (60) шины были повреждены или изношены, необходимо их заменить.

- Заменить все компоненты в порядке, обратном описанной выше процедуре.

12.1.д - Очистка боковых юбок (Рис. 18)

Для тщательной очистки боковые юбки (61) необходимо удалить следующим образом (62).



ПРИМЕЧАНИЕ:

Если во время стирки вы заметили, что шины (62) Вы поврежденные или изношенные необходимости в их замене или передать их.

- Ижние боковыми юбками (61).



ОПАСНО:

Не поднимать боковыми юбками с корпусом (63) удалить.

ОПЕРАЦИИ ВЫПОЛНЯЕМЫЕ КАЖДЫЕ 3 МЕСЯЦА

12.1.е - Проверка износа цепи (Рис. 19)



- Проверьте состояние износа и коррозии цепи (66) расположен под машину возле переднего колеса.
Если цепь показывает признаки коррозии должен быть заменен, обращением в службу Технической поддержки.

ОПЕРАЦИИ ВЫПОЛНЯЕМЫЕ В НЕОБХОДИМОСТИ

12.1.ф - Замена щетки (Рис. 20)

Щетки нуждаются в замене когда они имеют нить менее 2 см или заменены в зависимости от типа пола для стирки для замены, действуйте следующим образом:

- Вставьте одну руку под щеткодержателя (19), чтобы освободить щетку с резким поворотом в противоположном направлении.

- Установите новые щетки под щеткодержателя (19).
- Садитесь в сиденье водителя и поверните ключ (29 Рис. 9) в положение "ON".
- Установите коробку передач.
- Нажмите кнопку " " (43 Рис. 9), чтобы позволить вращения щетки, щеткодержатель снижен.
- Нажмите на педаль акселератора (7 Рис. 10), фланцы щетки начинают вращаться ловля щетки, затем отпустите педаль.
- Нажмите кнопку " " (43 Рис. 9). Поверните ключ зажигания (29 Рис. 9) в положение "OFF".

12.1.г -Очистка фильтра чистой воды (Рис. 21)

- Удостоверьтесь, что резервуар (13) пустой.
- Снимите крышку (22) и снимите картридж фильтра (64).
- Очистите картридж фильтра (64) проточной водой.
- Установите снова все в обратном направлении и удостоверьтесь, что прокладка (65) была установлена правильно.

12.1.х - Замена резинового скребка (Рис. 22)

Если вы заметили, что пол сложный или сухой, еще следы воды, должны проверить состояние износа шин скребка (20):

- Снимите скребок (20), как описано в "Очистка скребка".
- Отвинтите гайки (67) и снимите шин (60).

ПРИМЕЧАНИЕ:

Если шины (60) изношены на одной стороне только один раз, можно поставить наоборот.

- Заменить или повернуть шин (60) без разворота.

- Соберите все в обратном порядке.

ПРИМЕЧАНИЕ:

Вы можете иметь два типа шин:

Простые резиновые шины для всех типов полов и шины полиуретановые в семинарах с нефтяной грязью.

12.1.и - Замена резиновых боковых юбок (Рис. 23)

Когда вы заметите, что вода для стирки не содержится на боковые юбки, следует проверить состояние износа шин (62):

- Снимите боковые юбки, указано в "Очистка боковых юбок".
- Отвинтите гайки (68) и снимите шин (62).

ПРИМЕЧАНИЕ:

Если шины (62) изношены на одной стороне только один раз, можно поставить наоборот.

- Заменить или повернуть шин (62) без разворота.
- Соберите все в обратном порядке.

12.1.й - Регулировка угла наклона скребка (Рис. 24)

- Включите устройство и нажмите кнопку (40 Рис. 9) "", щеткодержатель спускается.
- Активируйте ход вперед и пройдите несколько метров, затем выйдите из машины.
- Регулировка резьбовой шпильки (69) для регулировки угла падения скребка на земле (60), При повороте по часовой стрелке, если угол падения выше, и наоборот, если есть более низкий уровень.

ПРИМЕЧАНИЕ:

Угол падения считается правильным, если в эксплуатации нет утечки жидкости на пол, и когда скребки имеют постоянный угол падения по всей длине.

12.1.к - Проверка износа 3 колеса (Рис. 25)

- Регулярно проверяйте износ трех колес (8) а также (23), если они изношены или повреждены должны быть заменены в службу технической поддержки.



ОПАСНО:

Движение на изношенных, поврежденных шинах, представляет опасность для оператора, прибор может иметь пониженную сцепление в поворотах.

12.1.л - Замена предохранителей (Рис. 26)



ПРЕДУПРЕЖДЕНИЕ:

Замените предохранитель с таким же номинала.

- Чтобы заменить предохранитель (70), что находится на положительном полюсе батареи, выполните следующие действия:



ПРЕДУПРЕЖДЕНИЕ:

Убедитесь, что резервуар для отработанной воды пуст.

- Снимите разъем (26) из розетки (5).
- Возьмитесь за ручку (11) и осторожно поднимите резервуара для отработанной воды (25).

Сетевой предохранитель (70) - 150А

Предохранитель батареи.

Сетевой предохранитель (71) - 10А

Предохранитель панель управления.

- Для запуска предохранителя (71) удалите панель (72), раскрутив соответствующие болты и нажмите кнопку (49) для перезапуска.

12.1.м - Настройка зарядного устройства (Рис. 27)



ПРЕДУПРЕЖДЕНИЕ:

Машина покидает производственную линию с стандартной конфигурации для использования с гелевых батареи типа "Sonnenschein".



ОПАСНО:

Эта операция должна выполняться только квалифицированным специалистом.

Стандартная конфигурация гелевых батареи типа "Sonnenschein"

- Снимите крышку (А) внешнего зарядного устройства и убедитесь, что переключатели (1 - 2 - 3 - 4) должен быть расположен как показано на рисунке (В).

Вы можете изменить конфигурацию, действуя следующим образом:

Стандартная конфигурация гелевых батареи различного типа, чем Sonnenschein

- Убедитесь, что переключатели (1 - 2 - 3 - 4) установлен в конфигурации, показанной на рисунке (С).

Конфигурация для свинцово-кислотных батарей

- Убедитесь, что переключатели (1 - 2 - 3 - 4) установлен в конфигурации, показанной на рисунке (D).



ВНИМАНИЕ!:

Действие только переключателя (1 - 2 - 3 - 4), не изменять положение переключателя (5 - 6 - 7 - 8).

ПРОБЛЕМЫ - ПРИЧИНЫ - УСТРАНЕНИЯ

| ПРОБЛЕМЫ | ПРИЧИНЫ | УСТРАНЕНИЯ |
|--|---|---|
| При повороте ключа машина не заводится. | Разряженные аккумуляторы . Общий переключатели является сожжен. Сломанный ключ. | Проверьте состояние заряда батареи. Заменить предохранитель расположен на кабель батареи. Замените ключ. |
| Щетка не вращается. | Машина в нейтральное положение. Сломанный мотор. Сломанная карточка. | Введите передачу скорости вперед или назад. Замените мотор. Замените карточку. |
| Пылесос не работает. | Резервуар для отработанной воды полон. Сломанный мотор турбины. Сломанная карточка. | Опорожните резервуар. Замените мотор. Замените карточку. |
| Машина не сушит или не сушит хорошо оставляя влажных следов. | Пылесос выключен. Всасывающая труба забита. Резервуар для отработанной воды полон. Изношенные шины скребка. | Включите Пылесос. Проверьте и при необходимости очистить всасывающую трубку, которая скребок и резервуар для отработанной воды. Опорожните резервуар для отработанной воды. Заменить или повернуть шины скребка. |
| Вода не выходит. | Резервуар пуст. Сломанный водяной насос. Сломанная карточка. Фильтр заблокирован. Электромагнитный насос не работает. | Заполните резервуар. Замените водяной насос. Замените карточку. Очистите фильтр. Позвоните в техническую поддержку. |

| ПРОБЛЕМЫ | ПРИЧИНЫ | УСТРАНЕНИЯ |
|---|---|--|
| Машина не двигается в рабочем состоянии. | Оператор не правильно вставлен в сиденье водителя. Сломанное ведущее колесо. Направление движения не введена . Сломанная карточка. Датчик присутствия оператора в сиденье неисправен. | Правильно сидеть на сиденье. Замените ведущее колесо. Введите передачу скорости. Замените карточку. Службе поддержку для замены. |
| Недостаточной очистки пола. | Щетки или неподходящие моющие средства. Щетки изношенные. | Используйте щетки или чистящие средства соответствующие типу пола или грязи. Заменить щетки. |
| Цветовой сигнал бидон с раствором пустой продолжает мигать.  | Пустой бидон. Кран закрыт. Сломанный измеритель потока. | Заполните бидон. Откройте кран. Замените измеритель потока. |

Легенда:

BATT Батарея
CN1 Проводник 6 полюсный Дисплей - карточка
CN2 .. Проводник 20 полюсный Электронная карточка
CN3 Проводник 12 полюсный Карточка
CN4 Проводник 4 полюсный Карточка-дисплей
CN6 Проводник батареи
CH Ключ запуска
E.V..... Электрокнопка
F1 Предохранитель 150A
F2 Предохранитель 10A заменяемый
FLUS Измеритель пылесоса
MA Мотор пылесоса
MS1 Мотор щетки 1
MS2 Мотор щетки 2
MT Мотор тяги
PA Водяной насос
PC Химический насос
PT Потенциометр
S1 Датчик Touch Nivel рекуперации
TR Телестоп

1..... Дисплей
 2..... Power ON
 3..... Ход вперед-назад
 4..... Назад
 5..... Вперед
 6..... Стул микро
 7..... Угол Микро поворота
 8..... Уровень Touch Cell
 9..... Трансформатор 36/12
 10..... Механизм запуска щеток
 11..... Механизм запуска скребка
 12..... Измеритель потока
 13..... Сигнал
 14..... Фары
 15..... Потенциометр 47k
 16..... Указатель с мигающим светом
 17..... Педаль ускорения

ЭЛЕКТРИЧЕСКАЯ СХЕМА

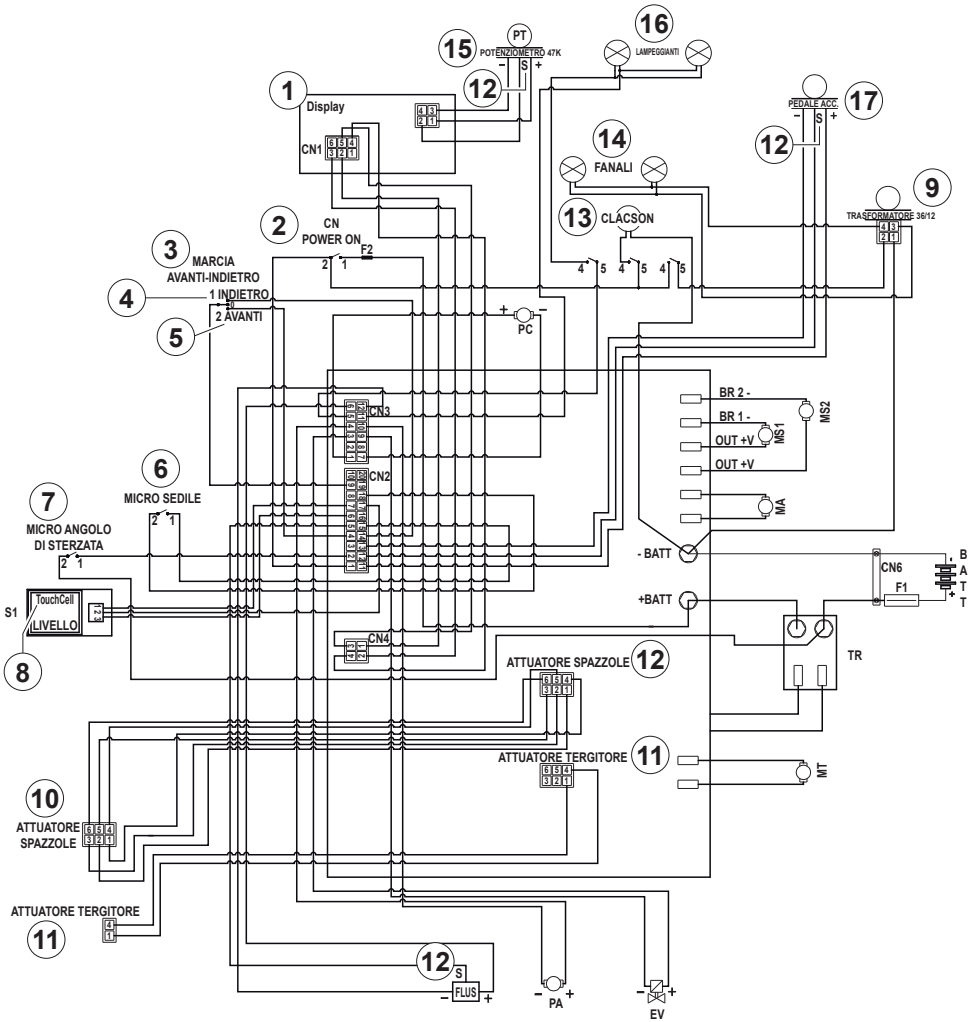

*Drogi Kliencie,
dziękujemy za wybranie naszego produktu do czyszczenia.*

Zmywarko-suszarka do podłóg zakupiona przez Państwa została zaprojektowana, by zadowolić wymagania klientów związane z prostotą użytkowania i niezawodnością wraz z upływem czasu.

Jesteśmy świadomi tego, że aby dobry produkt pozostał taki wraz z upływem czasu, konieczne są ciągłe aktualizacje, mające na celu spełnienie oczekiwań osób, które używają go na co dzień. W związku z tym, życzylibyśmy sobie, by byli Państwo nie tylko zadowoleni, ale również by stali się Państwo naszym partnerem, nie wahając się przekazać opinii i pomysłów, wynikających z codziennych doświadczeń.

Spis treści

Parametry techniczne POLSKI-3

| | | |
|-------------|--|-------------------|
| 1.1 | Wprowadzenie | POLSKI-5 |
| 1.1.a | - Stanowisko operatora | POLSKI-5 |
| 1.1.b | - Podstawowe informacje dotyczące eksploatacji maszyny | POLSKI-5 |
| 1.1.c | - Podstawowe informacje dotyczące konserwacji | POLSKI-5 |
| 1.2 | Nieprawidłowe użytkowanie maszyny | POLSKI-5 |
| 1.3 | Rozbiórka maszyny | POLSKI-5 |
| 2.1 | Znajomość maszyny | POLSKI-5 |
| 3.1 | Rozpakowanie | POLSKI-5 |
| 3.1.a | - Montaż akumulatora | POLSKI-6 |
| 3.1.b | - Rozładunek maszyny z drewnianej palety | POLSKI-6 |
| 3.1.c | - Wyposażenie maszyny | POLSKI-6 |
| 4.1 | Montaż komponentów | POLSKI-6 |
| 4.1.a | - Montaż szczotki do podłóg | POLSKI-6 |
| 5.1 | Ładowanie maszyny | POLSKI-6 |
| 5.1.a | - Ładowanie akumulatora w zewnętrznej ładowarce | POLSKI-7 |
| 6.1 | Opis poleceń maszyny | POLSKI-7 |
| 6.1.a | - Panel sterowania | POLSKI-7 |
| 6.1.b | - Pedał przyspieszenia | POLSKI-9 |
| 7.1 | Wyświetlacz | POLSKI-9 |
| 8.1 | Ustawianie parametrów | POLSKI-10 |
| 8.1.a | - Ustawienie języka | POLSKI-11 |
| 8.1.b | - Ustawienie rodzaju akumulatora | POLSKI-11 |
| 8.1.c | - Ustawienie jasności i kontrastu | POLSKI-12 |
| 8.2 | Sytuacje awaryjne | POLSKI-12 |
| 8.3 | Bezpieczeństwo | POLSKI-12 |
| 8.4 | Alarmy podczas pracy | POLSKI-13 |
| 9.1 | Napełnianie zbiornika | POLSKI-15 |
| 9.2 | Pojemnik na detergent / środek chemiczny | POLSKI-15 |
| 10.1 | Działanie | POLSKI-15 |
| 10.1.a | - Kontrole przed użyciem | POLSKI-15 |
| 10.1.b | - Przygotowanie maszyny i wybór cyklu | POLSKI-15 |
| 10.1.c | - Użytkowanie maszyny | POLSKI-16 |
| 10.1.d | - Zakończenie użytkowania i wyłączenie | POLSKI-16 |
| 11.1 | Odprowadzenie zanieczyszczonej wody | POLSKI-17 |
| 12.1 | Konserwacja i czyszczenie | POLSKI-17 |
| 12.1.a | - Opróżnianie i czyszczenie zbiornika wody czystej | POLSKI-17 |
| 12.1.b | - Czyszczenie zbiornika zanieczyszczonej wody | POLSKI-17 |
| 12.1.c | - Czyszczenie wycieraczki | POLSKI-18 |
| 12.1.d | - Czyszczenie bocznych spojlerów | POLSKI-18 |
| 12.1.e | - Kontrola zużycia łańcucha drążka kierowniczego | POLSKI-18 |
| 12.1.f | - Wymiana szczotek | POLSKI-18 |
| 12.1.g | - Czyszczenie filtra wody czystej | POLSKI-19 |
| 12.1.h | - Wymiana gum wycieraczki | POLSKI-19 |
| 12.1.i | - Wymiana gum spojlerów bocznych | POLSKI-19 |
| 12.1.j | - Regulacja kąta wycieraczki | POLSKI-19 |
| 12.1.k | - Kontrola zużycia trzech kół | POLSKI-20 |
| 12.1.l | - Wymiana bezpieczników | POLSKI-20 |
| 12.1.m | - Konfiguracja ładowarki | POLSKI-20 |
| | Problemy - przyczyny - rozwiązania | POLSKI-21 |
| | Schemat elektryczny | POLSKI -23 |

Parametry techniczne

| | R150 FD85 | R150 FD100 |
|--|--------------------------------------|-----------------------------------|
| Typ prowadzenia | Operator w urządzeniu | |
| Charakterystyka | | |
| Działanie maszyny | Akumulatory | |
| Rodzaj akumulatora | N° 6 - 6V - 240Ah - (C5) | |
| Zasilanie | Akumulator 36V | |
| moc zainstalowana | 2350 W | 2350 W |
| Przesuw | Przesuw do przodu / do tyłu | |
| Szerokość toru mycia | 850 mm | 1000 mm |
| Szerokość zasysania | 1100 mm | 1300 mm |
| Teoretyczna wydajność godzinowa | 5000 m ² /h | 6000 m ² /h |
| Wibracje systemu ręka - ramię | 2.03 m/s ² | |
| Wibracja całego ciała | 0.63 m/s ² | |
| Ciśnienie akustyczne | 67 db(A) Norm. / 59 db(A) Low Noise | |
| Niepewność KpA | 0.75 dB (A) | |
| Szczotki | | |
| Średnica / pad / liczba | 440 mm / 17" x 2 | 508 mm / 20" x 2 |
| Moc silnika / liczba | 500 W x 2 | 500 W x 2 |
| Prędkość silnika | 135 obrotów / min. | 135 obrotów / min. |
| Ciśnienie specyficzne | 23 / 29 / 39 gr / cm ² | 24 / 29 / 37 gr / cm ² |
| Napęd | | |
| Maksymalne nachylenie, które może pokonać bez obciążenia | 16 % | |
| Moc silnika / liczba | 600 W | |
| Prędkość maksymalna przesuw podczas pracy | 6 km/h | |
| Ssanie | | |
| Moc silnika | 600 W | |
| Podciśnienie (słup wody) | 165 / 1700 mbar / mmH ₂ O | |
| Wydatek powietrza | 32 l / s. | |

| | R150 FD85 | R150 FD100 |
|---|-----------------------|-----------------------|
| Zbiornik | | |
| Rodzaj | Podwójny zbiornik | |
| Recykulacja | Nie | |
| Pojemność roztworu | 150 l | |
| Pojemność zbiornika zanieczyszczonej wody | 160 l | |
| Wymiary | 1850 x 1020 x 1380 mm | 1850 x 1100 x 1380 mm |
| Ciężar | | |
| Ciężar bez obciążenia | 284 Kg | 296 Kg |
| Ciężar z akumulatorami | 572 Kg | 584 Kg |
| Ciężar podczas eksploatacji | 802 Kg | 814 Kg |

1.1 WSTĘP



NIEBEZPIECZEŃSTWO:

Przed użyciem maszyny, przeczytać uważnie broszurę „**OSTRZEŻENIA DOTYCZĄCE BEZPIECZEŃSTWA PODCZAS EKSPLOATACJI ZMYWARKO - SUSZARKI DO PODŁÓG**” załączoną do niniejszego dokumentu oraz informacje uzupełniające podane poniżej.

1.1.a - Stanowisko operatora

Podczas użytkowania maszyny, operator siedzi na siedzeniu, trzymając ręce na kierownicy.

1.1.b - Podstawowe informacje dotyczące eksploatacji maszyny

- NIE zostawiać nigdy maszyny na powierzchniach o pochyleniu powyżej 16%.
- Maksymalne nachylenie, które maszyna może pokonać bez obciążenia wynosi 16%.
- Kategorycznie zabrania się skręcania na rampie z uwagi na ryzyko przewrócenia.
- Unikać stosowania maszyny w otoczeniu zagrożonym upadkiem przedmiotów.

1.1.c - Podstawowe informacje dotyczące konserwacji

- **Podczas czynności czyszczenia i mycia, nie używać detergentów agresywnych, kwaśnych, ługów, itp. oraz zwracać szczególną uwagę na części elektryczne.**
- **Nie myć maszyny bezpośrednim strumieniem wody ani strumieniem pod ciśnieniem.**

1.2 - NIEPRAWIDŁOWE UŻYTKOWANIE MASZYNY

- **Nie używać maszyny z otwartym zbiornikiem zanieczyszczonej wody;**
- **Nie prowadzić maszyny w pozycji, w której stopy / nogi nie mają podparcia;**
- **Nie wykonywać gwałtownych ruchów kierownicą, zwłaszcza na spadkach.**



OSTRZEŻENIE:

Maszyna nadaje się do transportu **JEDNEJ** osoby.

1.3 - ROZBIÓRKA MASZYNY



NIEBEZPIECZEŃSTWO:

Akumulatory stanowią odpady specjalne, zatem muszą być utylizowane w odpowiednich centrach zbiórki, jak określono w przepisach obowiązujących w kraju użytkowania maszyny.

2.1 - ZNAJOMOŚĆ MASZYNY (Rys. 1)

- 1) Kierownica
- 2) Pulpit sterowania
- 3) Siedzenie
- 4) Dźwignia regulacji siedzenia.
- 5) Gniazdo/wtyczka akumulatora.
- 6) Stopień do oparcia stóp.
- 7) Pedał przyspieszenia.
- 8) Koła tylne
- 9) Światła robocze
- 10) Światła obrotowe.
- 11) Zbiornik zanieczyszczonej wody.
- 12) Pokrywa zbiornika zanieczyszczonej wody.
- 13) Zbiornik czystej wody.
- 14) Otwór wlewu czystej wody.
- 15) Przewód odprowadzający zanieczyszczoną wodę.
- 16) Przewód zasysania wody myjącej podłogę.
- 17) Przewód odprowadzający czystą wodę.
- 18) Sprężyna gazowa.
- 19) Zespół szczotek.
- 20) Wycieraczka do podłóg
- 21) Spojlery boczne.
- 22) Filtr wody.
- 23) Koło kierunkowe i napędowe.

3.1 - ROZPAKOWANIE (Rys. 2)

Po usunięciu opakowania, zgodnie z instrukcjami podanymi na opakowaniu, sprawdzić integralność maszyny i wszystkich podzespołów, stanowiących jej wyposażenie.

Jeśli zauważone zostaną widoczne uszkodzenia, skontaktować się z lokalnym przedstawicielem oraz przewoźnikiem w terminie 3 dni od dostawy.

- Usunąć worek (24), w którym znajdują się akcesoria, stanowiące wyposażenie maszyny.

3.1.a - Montaż akumulatora (Rys. 3)

- Podnieść zbiornik zanieczyszczeń (11), używając przygotowanych uchwytów (25).
Zbiornik pozostanie otwarty, dzięki specjalnej sprężynie gazowej (18).
- Ustawić akumulatory, jak wskazano na rysunku, podłączając je w sposób pokazany na schemacie, używając przewodów i wtyczek na wyposażeniu.
- Podłączyć wtyczkę (26) akumulatora do gniazda (5).
- Opuścić zbiornik zanieczyszczeń (11), asekurując go podczas opuszczania.



UWAGA:

Podłączenie akumulatora należy powierzyć wyspecjalizowanemu personelowi.

3.1.b - Rozładunek maszyny z drewnianej palety (Rys. 4 - 5)

- Ustawić ześlizg (27) i przymocować go do drewnianej palety.
- Usunąć bloczki (28) drewniane ustawione na trzech kołach.
- Usiąść na siedzeniu w ustawieniu do prowadzenia.
- Obrócić klucz (29) na „ON”.
- Obrócić potencjometr (30) na około połowę jego suwu.
- Użyć przełącznika kierunku (31), przesuważając go „▲” (ruch do przodu) lub „▼” (bieg wsteczny), a następnie wcisnąć pedał przyspieszania (7) i zjechać z palety po ześlizgu.

3.1.c - Wyposażenie maszyny (Rys. 6)

Wyposażenie maszyny stanowią następujące akcesoria:

- 32) Instrukcja obsługi i konserwacji maszyny.
- 33) Instrukcja obsługi ładowarki (jeśli występuje).
- 34) 2 szczotki (zamontowane na maszynie).

4.1 - MONTAŻ KOMPONENTÓW

4.1.a - Montaż wycieraczki do podłóg (Rys. 7)

- Umieścić wycieraczkę do podłóg (20) w płycie (35) wsporczej i przymocować ją, dokręcając dwa pokręta (36).
- Podłączyć przewód zasysania (16) do otworu wycieraczki do podłóg.

5.1 ŁADOWANIE AKUMULATORA



NIEBEZPIECZEŃSTWO:

Wykonać ładowanie akumulatora w pomieszczeniach o dobrej wentylacji, zgodnych z przepisami obowiązującymi w kraju użytkownika.

Informacje dotyczące bezpieczeństwa znajdują się w rozdziale 1 niniejszego podręcznika.



OSTRZEŻENIE:

Informacje i ostrzeżenia dotyczące akumulatora i ładowarki w maszynie (jeśli występuje) znajdują się w instrukcji ładowarki załączonej do niniejszej dokumentacji.



OSTRZEŻENIE:

Maszyna wypuszczana jest z fabryki skalibrowana do pracy z akumulatorami żelowymi. Jeśli instalowane mają być akumulatory innego rodzaju, należy zapoznać się z paragrafem „Ustawianie parametrów”.

Zabrania się korzystania z maszyny z akumulatorami żelowymi skalibrowanej dla akumulatorów kwasowych lub innych.



UWAGA:

Pełne naładowanie akumulatora trwa 10 godzin. Unikać ładowania częściowego.

5.1.a - Ładowanie akumulatora w zewnętrznej ładowarce (Rys. 8)

- Podjechać maszyną w pobliże stacji ładującej akumulatory.
- Odłączyć wtyczkę (26) akumulatora od gniazda (5) instalacji.
- Podłączyć wtyczkę (26) akumulatora od gniazda (37) zewnętrznej ładowarki.
- Po zakończeniu ładowania akumulatora, ponownie podłączyć wtyczkę (26) akumulatora od gniazda (5) instalacji.

6.1 - OPIS POLECEŃ MASZYNY

6.1.a - Panel sterowania (Rys. 9)

29) Klucz uruchamiający

- Po obróceniu w prawo na „ON” doprowadza napięcie do obwodów, uruchamiając pracę maszyny.
- Po obróceniu w lewo na „OFF” odcina napięcie od obwodów i znajduje się w ustawieniu do wyciągnięcia.

30) Potencjometr regulacji prędkości maksymalnej

Można wyregulować prędkość maksymalną od „0” do „6” km/h, używając potencjometru (30).

- Przekręcając potencjometr (30) w prawo, nastąpi zwiększenie prędkości, natomiast w kierunku odwrotnym, zmniejszenie.
- Wciśnięcie pedału przyspieszenia powoduje dostosowanie proporcjonalne prędkości do ustawionej maksymalnej prędkości.

31) Przełącznik kierunku



- Przygotowuje pracę maszyny.
- Po umieszczeniu przełącznika z przodu „▲”, maszyna wykonuje ruch w przód, po umieszczeniu przełącznika z tyłu „▼” maszyna wykonuje ruch wsteczny i włączany jest sygnał dźwiękowy cofania. Pozostawienie przełącznika na środku „0” powoduje jałowy bieg maszyny.

38) Wyświetlacz

- Patrz paragraf („Polecenia na wyświetlaczu”).



39) Przycisk nieużywany.



40) Włącznik uruchamiania ssawy

- Praca ssawy uruchamiana jest kluczem (29) w ustawieniu „ON”.
- Wciśnięcie przycisku (40) „” powoduje uruchomienie ssawy. Na wyświetlaczu podświetla się symbol „” i, jeśli wprowadzony jest ruch w przód lub jeśli maszyna jest na biegu jałowym, wycieraczka do podłóg obniża się.

- Ponowne wciśnięcie przycisku (40) „” powoduje zatrzymanie ssawy i podniesienie wycieraczki do podłóg.
- Przy wyłączonej maszynie, obniżonej wycieraczce do podłóg i kluczem (29) w ustawieniu „ON” po pewnym czasie bezczynności, wycieraczka podnosi się automatycznie.

42) Przycisk cichej pracy

Wciśnięcie przycisku (42) „” powoduje zmniejszenie prędkości turbiny ssawy, ograniczając znacząco hałas wydawany przez maszynę. Jeśli funkcja jest uruchomiona, na wyświetlaczu pojawia się symbol „”.

Ponowne wciśnięcie przycisku (42) „” powoduje dezaktywowanie funkcji a maszyna wznawia pracę w trybie standardowym. Na wyświetlaczu pojawia się symbol „”.



UWAGA:

Wyłączenie turbiny ssawy przy uruchomionym trybie „praca cicha” powoduje, że praca turbiny przejdzie automatycznie w tryb „praca standardowa” przez cały czas opóźnienia wyłączenia.

43)  Wyłącznik szczotek (ON/OFF)

- Praca szczotek uruchamiana jest kluczem (29) w ustawieniu „ON”.
- Wciśnięcie przycisku (43) powoduje obniżenie zespołu szczotek; Na wyświetlaczu podświetla się symbol .
- Szczotki zaczną się obracać po wciśnięciu pedału przyspieszenia. Szczotki zatrzymają się, kiedy pedał przyspieszenia jest w górze.

**UWAGA:**

Szczotki obracają się zarówno podczas ruchu w przód, jak i ruchu wstecznego oraz przy wyłączonej maszynie z potencjometrem (30) ustawionym na „0”.

- Przy wyłączonej maszynie, obniżonej głowicy i szczotkami zablokowanymi kluczem (29) w ustawieniu „ON” po pewnym czasie bezczynności, głowica podnosi się automatycznie.
- Jeśli przycisk (43)  zostanie wciśnięty przy obracających się szczotkach, szczotki zatrzymają się, zespół się podniesie a symbol na wyświetlaczu zgaśnie.

44)  Przycisk sygnału dźwiękowego

- Wciśnięcie przycisku „” powoduje wydanie dźwięku przez klakson.
- Jego praca uruchamiana jest kluczem (29) w ustawieniu „ON”.

45)  Wyłącznik świateł obrotowych

- Wciśnięty, z kluczem (29) w ustawieniu „ON”, uruchamia światła obrotowe.



46)  Wyłącznik świateł roboczych

- Wciśnięty, z kluczem (29) w ustawieniu „ON”, uruchamia światła robocze.



47)  Przycisk podawania wody

- Podawanie wody aktywowane jest kluczem (29) w ustawieniu „ON”, przyci-



skiem (43)  wprowadzonymi i wciśniętym pedałem przyspieszenia.



- Wcisnąć przycisk (47) , na wyświetlaczu pojawi się symbol , i następuje otwarcie zaworu elektromagnetycznego wody. Jego działanie sterowane jest przez wciśnięcie pedału przyspieszenia.

Wciskając kilkakrotnie przycisk (47)

 uzyska się zwiększenie ilości wody. Po osiągnięciu maksymalnej ilości, kiedy na wyświetlaczu pojawi się symbol , jeśli ponownie wciśnie się przycisk (47)  nastąpi dezaktywacja funkcji.

48)  Przycisk dozowania środka chemicznego

- Podawanie środka chemicznego aktywowane jest kluczem (29) w ustawieniu „ON”, wciśniętymi przyciskami (47)  i 43  i wciśniętym pedałem przyspieszenia.

- Wcisnąć przycisk (48) , na wyświetlaczu pojawi się symbol , i następuje dozowanie środka chemicznego. Działanie pompy dozującej sterowane jest przez wciśnięcie pedału przyspieszenia.

Wciskając kilkakrotnie przycisk (48)

 uzyska się zwiększenie ilości środka chemicznego. Po osiągnięciu maksymalnej ilości, kiedy na wyświet-

tlaczu pojawi się symbol “

i UWAGA:

*W przypadku opróżnienia instalacji dozowania środka chemicznego, po opróżnieniu pojemnika i trzymaniu wciśniętego przez co najmniej „5” sekund przycisku (48) “

50)  Przycisk ECO*

- Po wciśnięciu przycisku (50) “

51) Regulacja docisku szczotek

- Przy obniżonej głowicy, można wyregulować docisk szczotek do podłoża według trzech ustawień:

• **Docisk minimalny-**

na wyświetlaczu pojawi się następujący symbol „

• **Docisk średni-**

na wyświetlaczu pojawi się następujący symbol „

• **Docisk maksymalny=**

na wyświetlaczu pojawi się następujący symbol „

- Wciśnięcie przycisku (51a) “

i UWAGA:

Za każdym razem, gdy zespół głowic podnosi się (ustawienie spoczynkowe), docisk szczotek ustawia się na poziomie minimalnym.

i UWAGA:

Funkcja ta posiada system zabezpieczający, który wykrywa automatycznie nadmierny pobór prądu przez silniki szczotek oraz jest w stanie zmienić automatycznie docisk szczotek do podłoża, ustawiając jego najodpowiedniejszą wartość.

6.1.b - Pedał przyspieszenia (Rys. 10)

- Wciśnięcie pedału przyspieszenia (7) powoduje ruch maszyny w przód lub w tył, w zależności od ustawienia przełącznika kierunkowego.
- Puszczanie pedału przyspieszenia (7) powoduje zwolnienie maszyny aż do zatrzymania. Po kilku sekundach nieaktywności maszyny, automatycznie włącza się hamulec postojowy – można go wyłączyć, wciskając pedał przyspieszenia (7) z ustawionym ruchem do przodu lub do tyłu.

7.1 WYŚWIETLACZ (Rys. 9)

Pulpit wyposażony jest w wyświetlacz (38), który podświetla się po przekręceniu klucza uruchomienia w ustawienie “ON”.

Na ekranie pojawiają się następujące piktoqramy:

“**A**”  = **Akumulator**

Wskazuje stan naładowania akumulatora:

“**A1**”  = akumulator naładowany;

“**A2**”  = akumulator rozładowany;

 = **Ssawa działa**

Pojawia się na wyświetlaczu po wybraniu

przycisku (40)  i oznacza że ssawa działa. Ponowne wciśnięcie przycisku (40)



 zatrzyma działanie ssawy. Piktogram

 miga przez kilka sekund i znika, kiedy ssawa się zatrzyma.

 = **Praca cicha**

Z działającą ssawą.

Pojawia się na wyświetlaczu po wybraniu przycisku (42)  i oznacza że ssawa działa ze zmniejszoną liczbą obrotów; Po-

nowne wciśnięcie przycisku (42) , powoduje zniknięcie symbolu  i wy-

świetlenie symbolu . Włącza się tryb pracy normalnej.

 = **Przygotowanie podawania wody**



Pojawia się na wyświetlaczu po wybraniu

przycisku (47)  i oznacza uruchomienie zaworu elektromagnetycznego podawania wody.

 = **Przygotowanie obracania szczotki**

Pojawia się na wyświetlaczu po wybraniu

przycisku (43)  i oznacza że uruchomione zostało obracanie szczotki. Ponowne

wciśnięcie przycisku (43)  zatrzyma działanie silnika obracania szczotki. Piktogram  znika a głowica się podnosi.

 = **Maksymalny poziom płynu w zbiorniku wody zanieczyszczonej**

Pojawia się, kiedy płyn w zbiorniku wody zanieczyszczonej osiągnie maksymalny poziom.

 = **Zbiornik czystej wody pusty**

Symbol miga, kiedy zbiornik wody czystej osiągnie minimalny poziom. Maszyna nadal pracuje.

Kontrolka wyłączy się tylko w następujących warunkach:

- pełen pojemnik;
- po kilku sekundach ponownego użycia maszyny.

 = **Tryb ECO**

Wyświetla się po uruchomieniu funkcji ECO

przyciskiem (50) .

 = **Pedał przyspieszenia wciśnięty.**

Ten symbol włącza się po uruchomieniu maszyny, wskazując na błędną sekwencję czynności uruchomienia – aby usunąć alarm, wcisnąć pedał przyspieszenia (7) (Rys. 10).

 = **Dozownik środka chemicznego**

Pojawia się na wyświetlaczu po wybraniu

przycisku (48)  i oznacza ilość dozowanego środka chemicznego. Obok pojawia się % dozowania:

- Wartości procentowe, które można ustawić:
0,3% - 0,5% - 1% - 2% - 3%.

8.1 USTAWIENIE PARAMETRÓW (Rys. 9)



Operator może przejść do menu i ustawić następujące parametry:

Język;

Rodzaj akumulatora;

Jasność / Kontrast.

W celu przejścia do menu, postępować w następujący sposób:

- Wcisnąć i przytrzymać wciśnięte przyciski (47)  i (42) , następnie przekręcić klucz zapłonu (29) i uruchomić maszynę aż do momentu, gdy pojawi się następujący ekran:



ID CHECK = KONTROLA
INSERT PASSWORD = WPISZ HASŁO

- Zwolnić wciśnięte przyciski.
- Wprowadzić Hasło, wciskając przyciski (51) “⊕” lub “⊖” aż do momentu, gdy na ekranie pojawi się liczba „10”.
- Wcisnąć przycisk (48) “⦿” by potwierdzić hasło i wejść do menu ustawienia parametrów; Pojawi się następujący ekran:



- Aby wejść do menu parametrów, wcisnąć przycisk (47) “⦿”, a następnie pojawią się poniższe ekrany:



GENERAL SETS = KONFIGURACJA OGÓLNA
LANGUAGE SELECTION = WYBÓR JĘZYKA

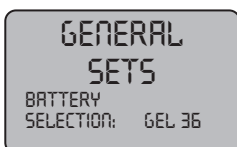

GENERAL SETS = KONFIGURACJA OGÓLNA
BATTERY SELECTION = WYBÓR AKUMULATORA



GENERAL SETS = KONFIGURACJA OGÓLNA
DISPLAY TUNE = KONFIGURACJA WYŚWIETLACZA



GENERAL SETS = KONFIGURACJA OGÓLNA
DISPLAY BRIGHTNESS = JASNOŚĆ WYŚWIETLACZA

8.1.a Ustawienie języka

- Przejdź do menu ustawiania parametrów i wyświetlić następujący ekran:



GENERAL SETS = KONFIGURACJA OGÓLNA
LANGUAGE SELECTION = WYBÓR JĘZYKA



- Wybrać język, używając przycisków (51) “⊕” lub “⊖”, a następnie wcisnąć przycisk (48) “⦿” aby potwierdzić wybór.

8.1.b - Ustawienie rodzaju akumulatora

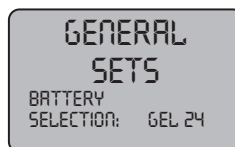
- Przejdź do menu ustawiania parametrów i wyświetlić następujący ekran:



GENERAL SETS = KONFIGURACJA OGÓLNA
BATTERY SELECTION = WYBÓR AKUMULATORA



- Wybrać rodzaj akumulatora, używając przycisków (51) “” lub “”, a następnie wcisnąć przycisk (48) “” aby potwierdzić wybór.
GEL = Akumulator żelowy
AGM = Akumulator AGM
WET = Akumulator kwasowy

8.1.c - Ustawienie jasności i kontrastu

- Przejść do menu ustawiania parametrów i wyświetlić następujący ekran:





GENERAL SETS = KONFIGURACJA OGÓLNA
DISPLAY BRIGHTNESS = JASNOŚĆ WYŚWIETLACZA

- Wybrać typ jasności wyświetlacza, ustawiając wartość od “0 do 30”, używając przycisków (51) “” lub “”, a następnie wcisnąć przycisk (48) “” aby przejść do ustawienia kontrastu.



GENERAL SETS = KONFIGURACJA OGÓLNA
DISPLAY TUNE = KONFIGURACJA WYŚWIETLACZA

- Wybrać typ kontrastu wyświetlacza, ustawiając wartość od “5 do 50”, używając przycisków (51) “” lub “”, a następnie wcisnąć przycisk (48) “” aby potwierdzić wybór.

8.2. ZATRZYMANIE AWARYJNE (Rys. 8)

W sytuacji awaryjnej, odłączyć wtyczkę (26) z gniazda (5), dzięki czemu odcięte zostanie napięcie od obwodów i zatrzymane zostaną wszystkie funkcje maszyny.



OSTRZEŻENIE:

Odłączyć wtyczkę (26) przy włączonej maszynie tylko w sytuacjach rzeczywistego zagrożenia – nie stosować tej procedury do zwykłego wyłączenia maszyny, ponieważ mogłoby to spowodować jej poważne uszkodzenie.

8.3 - BEZPIECZEŃSTWO (Rys. 11)



OSTRZEŻENIE:

Maszyna posiada czujnik (41) obecności operatora – blokuje on wszystkie funkcje maszyny, kiedy operatora nie ma na siedzeniu kierowcy i wprowadza w niej bieg jałowy.

8.4 - ALARMY PODCZAS PRACY (Rys. 9)

Kiedy dojdzie do nieprawidłowej pracy maszyny, na wyświetlaczu (38) pojawi się rodzaj alarmu, zgodnie z poniższą listą.

Sprawdzić listę i wykonać zalecane procedury w celu przywrócenia prawidłowej pracy maszyny.

Jeśli podane rozwiązania nie przyniosą efektu, skontaktować się z Biurem Pomocy Technicznej.

| Alarm | Objaśnienie | Rozwiązanie |
|--------------------------------------|--|---|
| AL_1: Function Amp.Szczotek | Zabezpieczenie amperometryczne szczotek | Sprawdzić sposób użycia funkcji szczotek. Wykryto nadmierny prąd roboczy w silniku szczotek. |
| AL_2: Function Amp.Ssawy | Zabezpieczenie amperometryczne ssawy | Sprawdzić pobór mocy przez silnik ssawy. Wykryto nadmierny prąd roboczy w silniku ssawy. |
| AL_3: Function Usterka mocy | Stopień mocy uszkodzony | Stopień mocy szczotek lub ssawy uszkodzony: wymienić kartę. |
| AL_4: Function Przepięcie nadprądowe | Przepięcie nadprądowe na wyjściach szczotki lub ssawy | Wykryto zwarcie na wyjściu silnika szczotek lub ssawy: sprawdzić podłączenia i stan silników. |
| AL_5: Function Przegrzanie | Zabezpieczenie termiczne na stopniu mocy szczotek / ssawy | Przegrzanie stanu mocy szczotek lub ssawy: sprawdzić pobór. |
| AL_6: Function Act1:endsw fail | Nieprawidłowość odczytu krańcówki siłownika szczotek | Nieprawidłowość w konfiguracji krańcówki. Sprawdzić podłączenia i stan krańcówek siłownika szczotek. |
| AL_7: Function Act2:endsw fail | Nieprawidłowość odczytu krańcówki siłownika wycieraczki | Nieprawidłowość w konfiguracji krańcówki. Sprawdzić podłączenia i stan krańcówek siłownika wycieraczki. |
| AL_8: Function Act1:timeout | Siłownik szczotek: Ustawienie końcowe nie zostało osiągnięte | Ustawienie siłownika szczotek nie zostało osiągnięte w maksymalnym przewidzianym czasie. Sprawdzić podłączenia siłownika i/lub ewentualne przeszkody mechaniczne. |

| Alarm | Objaśnienie | Rozwiązanie |
|---|--|--|
| AL_9: Function Act2:timeout | Siłownik wycieraczki: Ustawienie końcowe nie zostało osiągnięte | Ustawienie siłownika wycieraczki nie zostało osiągnięte w maksymalnym przewidzianym czasie. Sprawdzić podłączenia siłownika i/lub ewentualne przeszkody mechaniczne. |
| AL_13: Traction Pedal failure | Zerwanie pedału | Sprawdzić podłączenia i stan potencjometru pedału. |
| AL_14: Traction Release Pedal | Pedał wciśnięty przy zapłonie | Wykryto mikrowyłącznik zamknięty przy zapłonie: puścić pedał. |
| AL_15: Traction Przegrzanie | Zabezpieczenie termiczne na stopniu napędu | Przegrzanie stanu mocy napędu: sprawdzić pobór. |
| AL_16: Traction Usterka mocy | Stopień mocy Napędu uszkodzony | Stopień mocy napędu uszkodzony: wymienić kartę. |
| AL_17: Traction Przepięcie nadprądowe | Przepięcie nadprądowe na wyjściu Napędu | Wykryto zwarcie na wyjściu silnika napędu: sprawdzić podłączenia i stan silnika. |
| AL_18: Traction Amp.Napędu | Zabezpieczenie amperometryczne Napędu | Sprawdzić sposób użycia funkcji napędu. Wykryto nadmierny prąd roboczy w silniku napędu. |
| AL_20: General EEprom usterka | Błąd odczytu pamięci wewnętrznej | Wymienić kartę. |
| AL_21: General key-off failure | Błędna sekwencja klucza | Wykryto odbicie na sygnale klucza: sprawdzić podłączenia i stan styku klucza. |
| AL_22: General Przekątnik ogólny | Przekątnik ogólny uszkodzony | Przekątnik ogólny karty wydaje się być uszkodzony: wymienić kartę. |
| AL_23: General Przepięcie nadnapięciowe | Przepięcie nadnapięciowe | Wykryto przepięcie nadnapięciowe na karcie funkcji. Sprawdzić podłączenie akumulatora. |
| AL_24: Traction Podłączenie Akum. | Akumulator nie jest podłączony do karty funkcji | Sprawdzić sposób użycia funkcji napędu. Wykryto nadmierny prąd roboczy w silniku napędu. |
| AL_25: General Podłączenie Klawiat | Brak komunikacji między klawiaturą a funkcjami | Sprawdzić podłączenia między kartą klawiatury a funkcjami. |

9.1 - NAPEŁNIANIE ZBIORNIKA (Rys. 1-12)



OSTRZEŻENIE:

Umieścić w zbiorniku czystą wodę sieciową o temperaturze nieprzekraczającej 50°C.

- Upewnić się, że przewód (17) jest prawidłowo podłączony do zbiornika odnośnymi złączami.
- Otworzyć korek (14) zbiornika wody czystej (13).
- Wprowadzić wodę do zbiornika (13) aż do jego napelnienia.
- Po zakończeniu napełniania zbiornika, zamknąć korek (14).

9.2 - POJEMNIK NA DETERGENT / ŚRODEK CHEMICZNY (Rys. 13)



UWAGA:

Używać wyłącznie detergentów, które nie generują piany. Określając ilość środka, przestrzegać wytycznych producenta detergentu i dostosować ją do rodzaju brudu.



NIEBEZPIECZEŃSTWO:

- W przypadku kontaktu detergentu z oczami i skórą lub w przypadku połknięcia, odnieść się do karty charakterystyki i zastosowania wydanej przez producenta środka.
- Podnieść dźwignię (52) i odblokować pokrywę (53), a następnie podnieść ją.
- Sprawdzić, czy w pojemniku (54) znajduje się produkt niezbędny na dany dzień roboczy.

W przypadku wymiany pojemnika, postępować w następujący sposób:

- Usunąć korek (55), wyciągnąć pojemnik (54) i umieścić nowy 5 –litrowy pojemnik, a następnie nałożyć korek (55) z rurką ssącą.



UWAGA:

Pojemniki (54), których należy używać to standardowe dostępne w handlu pojemniki o pojemności 5 litrów.

- Zamknąć pokrywę (53) i zablokować ją zaczepem (52).
- Wykonać procedurę spustu powietrza (opisaną w niniejszej instrukcji).

10.1 - DZIAŁANIE (Rys. 1-7-9)

10.1.a - Kontrole przed użyciem

- Sprawdzić, czy przewód (15) odprowadzający zbiornika zanieczyszczonej wody jest prawidłowo podłączony i należyście zatkany.
- Sprawdzić, czy przewód (16) ssania wody wycieraczki do podłóg jest prawidłowo wprowadzony do zbiornika zanieczyszczonej wody.
- Sprawdzić, czy złącze (56) umieszczone w wycieraczce do podłóg (20) nie jest zatłkane a przewód jest prawidłowo podłączony.
- Sprawdzić stan naładowania akumulatora, przekręcając klucz (29) na "ON" i patrząc na wskaźnik naładowania na wyświetlaczu (38).

10.1.b - Przygotowanie maszyny i wybór cyklu (Rys. 9-10)

- Usiąść na miejscu kierowcy.

Cykl pracy:

- Maszyna może wykonać 4 cykle pracy:

Cykl: tylko suszenie:



- Aby wykonać tylko cykl suszenia, wcisnąć przycisk "  " (40 Rys. 9), uruchomi się ssawa.

Cykl: tylko zamiatanie:



- Aby wykonać tylko cykl zamiatania, wcisnąć przycisk "  " (43 Rys. 9), przygotowane zostanie obracanie szczotek. Obracanie szczotek uruchomi się, kiedy maszyna – przy wciśniętym pedale przy-

spieszenia (7 Rys. 10), rozpocznie ruch do przodu i do tyłu lub przy wciśniętym pedale przyspieszenia i potencjometrze (30) umieszczonym na "0".

Cykl: mycie, zamiatanie:

- Wcisnąć przycisk  (43 Rys. 9), przygotowane zostanie obracanie szczotek, a następnie wcisnąć przycisk  (47 Rys. 9), przygotowane zostanie podawanie wody. Obracanie szczotek i podawanie wody uruchomią się po wciśnięciu pedału przyspieszenia z ruchem do przodu lub do tyłu lub przy nieruchomej maszynie i potencjometrze (30 Rys. 9) w ustawieniu „0”. Przełącznik ruchu musi być zawsze wciśnięty.

Cykl: mycie, zamiatanie, suszenie:

- Wcisnąć przycisk  (47 Rys. 9), przygotowane zostanie podawanie wody;
- Wcisnąć przycisk  (43 Rys. 9), przygotowane zostanie obracanie szczotek, które uruchomią się po wciśnięciu pedału przyspieszenia z wprowadzonym ruchem do przodu;
- wcisnąć przycisk  (40 Rys. 9), uruchomi się ssawa.

10.1.c - Eksploatacja maszyny (Rys. 9)



NIEBEZPIECZEŃSTWO:

Zachować szczególną ostrożność podczas używania maszyn na rampach, by uniknąć przewrócenia lub sytuacji, które mogą zagrozić stabilności maszyny.



NIEBEZPIECZEŃSTWO:

Unikać gwałtownych ruchów i wykonywać manewry, trzymając kierownicę całym przegubem tylko przy niskiej prędkości, biorąc jednak pod uwagę warunki podłoża.

- Po uruchomieniu maszyny i wybraniu rodzaju cyklu, wbić żądany bieg, korzystając z przełącznika ruchu (31 Rys. 9).
- Uruchomić światła obrotowe (10 Rys. 1) i światła robocze (9, Rys. 1).
- Rozpocząć czyszczenie, wciskając pedał przyspieszenia (7 Rys. 10).



UWAGA:

Puszczenie pedału przyspieszenia zatrzymuje obracanie szczotek i podawanie wody.



UWAGA:

Prawidłowe czyszczenie i suszenie podłogi wykonywane jest przy ruchu maszyny do przodu - przy ruchu do tyłu, wycieraczka do podłóg unosi się i nie następuje zasysanie wody, znajdującej się na podłożu.

- Ewentualnie wyregulować ilość roztworu myjącego przyciskiem  (48 Rys. 9).
- Sprawdzić stan naładowania akumulatorów na wyświetlaczu (38 Rys. 9).



UWAGA:

Kiedy operator schodzi z maszyny, automatycznie włącza się hamulec postojowy.



NIEBEZPIECZEŃSTWO:

Zabrania się parkowania maszyny na rampie.

10.1.d - Zakończenie użytkowania i wyłączenie (Rys. 9)

- Po zakończeniu czyszczenia, zatrzymać kolejno obracanie szczotek i ssawę, używając odpowiednich poleceń w zależności od używanego cyklu.
- Przekręcić klucz (29 Rys. 9) na „OFF”.
- Hamulec postojowy wprowadzany jest automatycznie.
- Opróżnić i wymyć zbiornik zanieczyszczonej wody i zbiornik roztworu, jak opisano w odnośnych paragrafach.

11.1- ODPROWADZENIE ZANIECZYSZCZONEJ WODY (Rys. 14)



NIEBEZPIECZEŃSTWO:

Upewnić się, że zbiornik zanieczyszczonej wody (11) jest pusty przed podniesieniem go.

Po zakończeniu cyklu mycia lub kiedy zbiornik (11) zanieczyszczonej wody jest pełen, należy opróżnić go, postępując w następujący sposób:



UWAGA:

Utylizację zanieczyszczonej wody przeprowadzać, zgodnie z przepisami obowiązującymi w kraju użytkowania maszyny.

- Ustawić maszynę w pobliżu otworu odprowadzania.
- Odłączyć przewód (15) od wspornika.
- Zdjąć korek (57) z przewodu (15) i całkowicie spuścić wodę ze zbiornika.



UWAGA:

Można regulować ilość wychodzącej wody, dociskając końcówkę przewodu (15).

- Ponownie nałożyć korek (57) na przewód (15) i umieścić go na wsporniku.

12.1 KONSERWACJA I CZYSZCZENIE



OSTRZEŻENIE:

Informacje i ostrzeżenia dotyczące konserwacji i czyszczenia znajdują się w instrukcji „Ostrzeżenia dotyczące bezpieczeństwa podczas eksploatacji zmywarko - suszarki do podłóg” załączonej do niniejszego dokumentu.

CZYNNOŚCI, KTÓRE NALEŻY WYKONYWAĆ CODZIENNIE

12.1.a - Opróżnianie i czyszczenie zbiornika wody czystej (Rys. 15)



OSTRZEŻENIE:

Po zakończeniu mycia, należy obowiązkowo opróżnić i wymyć zbiornik czystej wody (13), aby nie dopuścić do powstania osadów, czy zaschniętego brudu.

Po opróżnieniu zbiornika z zanieczyszczonej wody, opróżnić zbiornik wody czystej (13), postępując w następujący sposób:

- Ustawić maszynę w pobliżu otworu odprowadzania.
- Odłączyć przewód (17) z zaczepów, obniżyć go na podłogę w otworze odprowadzania, zdjęć korek (57) i pozwolić całkowicie wypłynąć wodzie.
- Wymyć wnętrze zbiornika, pozostawiając otwarty przewód odprowadzający i wprowadzając czystą wodę przez górny otwór.
- Po zakończeniu czyszczenia podnieść przewód (17), zamknąć korek (57) i przymocować przewód do odpowiednich zaczepów.

12.1.b - Czyszczenie zbiornika zanieczyszczonej wody (Rys. 16)



OSTRZEŻENIE:

Po zakończeniu mycia, należy obowiązkowo wymyć zbiornik zanieczyszczonej wody, aby nie dopuścić do powstania osadów, czy zaschniętego brudu i rozwoju bakterii, brzydkich zapachów, czy pleśni.



NIEBEZPIECZEŃSTWO:

Opróżnić wodę ze zbiornika zanieczyszczonych (11) przed uniesieniem go.

- Zdjąć pokrywę (12).
- Podnieść zbiornik zanieczyszczonej wody (11).

- Pozostawiając obniżony przewód (15) i zdjęty korek, wlać wodę przez górny otwór (58), czyszcząc wnętrze zbiornika aż do momentu, gdy z przewodu odprowadzania wydzie czysta woda.
- Ponownie ustawić wszystko na swoim miejscu, wykonując powyższe czynności w odwrotnej kolejności.
- Usunąć i oczyścić filtr zasysania (59) bieżącą wodą, wyjmując ewentualne kawałki papieru, drewna, itp., które go zatykają.

12.1.c - Montaż wycieraczki do podłóg (Rys. 17)

Aby wykonać prawidłowe czyszczenie wycieraczki (20), należy zdjąć ją w następujący sposób:

- Odłączyć przewód (16) od wycieraczki (20).
- Poluzować pokrętła (36) i zdjąć wycieraczkę (20).
- Wymyć wycieraczkę, a w szczególności gumy (60) i wnętrze złącza zasysania (56).



UWAGA:

Jeśli podczas mycia zauważy się, że gumy (60) są zniszczone lub zużyte, należy je wymienić lub odwrócić.

- Ponownie ustawić wszystko na swoim miejscu, wykonując powyższe czynności w odwrotnej kolejności.

12.1.d - Montaż spojlerów bocznych (Rys. 18)

Aby prawidłowo wyczyścić spojler boczny (61), podnieść je i wymyć gumy (62).



UWAGA:

Jeśli podczas mycia zauważy się, że gumy (62) są zniszczone lub zużyte, należy je wymienić lub odwrócić.

- Obniżyć spojler boczny (61)



NIEBEZPIECZEŃSTWO:

Nie podnosić spojlerów bocznych przy zdjętej obudowie (63).

CZYNNOŚCI, KTÓRE NALEŻY WYKONYWAĆ CO 3 MIESIĄCE



12.1.e - Kontrola zużycia łańcucha drążka kierowniczego (Rys. 19)

- Sprawdzić stan zużycia i korozji łańcucha (66) umieszczonego pod maszyną w pobliżu przedniego koła.
Jeśli łańcuch nosi ślady korozji, należy wymienić go, zwracając się o pomoc do serwisu.

CZYNNOŚCI, KTÓRE NALEŻY WYKONYWAĆ W RAZIE POTRZEBY

12.1.f - Wymiana szczotek (Rys. 20)

Wymiana szczotek jest konieczna, kiedy występują w nich ślady zużycia a długość włosa wynosi mniej niż 2 cm. Należy je również wymienić w zależności od rodzaju mytej podłogi - w celu wymiany, postępować w następujący sposób:

- Wsunąć jedną ręką pod zespół prowadnic szczotek (19). Odczepić szczotkę, obracając ją lekko uderzając w kierunku przeciwnym do obracania.
- Ustawić pod zespołem prowadnic szczotek (19) nowe szczotki.
- Usiąść na miejscu kierowcy i przekręcić klucz (29 Rys. 9) w ustawienie „ON”.
- Wrzucić bieg.
- Wcisnąć przycisk  (43 Rys. 9), aby uruchomić obracanie szczotek. Zespół szczotek się obniży.
- Wcisnąć pedał przyspieszenia (7 Rys. 10), kołnierze prowadnic szczotek zaczynają się obracać, zaczepiając szczotki, a następnie puścić pedał.
- Wcisnąć ponownie przycisk  (43 Rys. 9) i przekręcić klucz (29 Rys. 9) w ustawienie „OFF”.

12.1.g - Czyszczenie zbiornika czystej wody (Rys. 21)

- Upewnić się, że zbiornik (13) jest pusty.
- Zdjąć korek (22) i wyjąć wkład filtra (64).
- Wymyć wkład filtra (64) bieżącą wodą.
- Zamontować wszystko, wykonując czynności opisane powyżej w odwrotnej kolejności, dbając o to, by uszczelka (65) była prawidłowo założona.

12.1.h - Wymiana gum wycieraczki (Rys. 22)

Kiedy zauważy się, że suszenie podłogi jest trudne lub na podłodze pozostają ślady wody, należy sprawdzić stan zużycia gum wycieraczki (20):

- Zdjąć zespół wycieraczki (20), jak pokazano w paragrafie „Czyszczenie wycieraczki”.
- Odkręcić nakrętki i łopatki (67) i zdjąć gumy (60).

i UWAGA:

Kiedy gumy (60) są zużyte z jednej strony - jednorazowo mogą zostać odwrócone.

- Wymienić lub odwrócić gumy (60) bez zmiany stron.
- Ponownie ustawić wszystko na swoim miejscu, wykonując powyższe czynności w odwrotnej kolejności.

i UWAGA:

Można wybrać spośród dwóch rodzajów gum:

Gumy z naturalnej gumy typu „para” do wszystkich rodzajów podłóg i gumy z poliuretanu do podłóg pobrudzonych olejem w warsztatach mechanicznych.

12.1.i - Wymiana gum spojlerów bocznych (Rys. 23)

Kiedy zauważy się, że woda po myciu nie jest utrzymywana przez spojler boczny, należy sprawdzić stan zużycia gum (62):

- Zdjąć spojler boczny, jak pokazano w paragrafie „Czyszczenie spojlerów bocznych”.
- Wykręcić śruby (68) i zdjąć gumy (62).

i UWAGA:

Kiedy gumy (62) są zużyte z jednej strony - jednorazowo mogą zostać odwrócone.

- Wymienić lub odwrócić gumy (62) bez zmiany stron.
- Ponownie ustawić wszystko na swoim miejscu, wykonując powyższe czynności w odwrotnej kolejności.

12.1.j - Regulacja kąta wycieraczki (Rys. 24)

- Uruchomić maszynę i wcisnąć przycisk (40 Rys. 9) , zespół wycieraczki obniży się.
- Wrzucić bieg do przodu i przesunąć się o kilka metrów, następnie zejść z maszyny.
- Użyć gwintowanego drążka (69) i wyregulować kąt ściągaczek (60) względem podłogi - obracając w prawo, kąt się zwiększa, w drugą stronę, kąt się zmniejsza.

i UWAGA:

Prawidłowy kąt uzyskuje się, kiedy podczas pracy nie ma wycieków płynu na podłogę a ściągaczka ma stały kąt nachylenia na całej długości.

12.1.k - Kontrola zużycia trzech kół (Rys. 25)

- Sprawdzać okresowo stan zużycia trzech kół (8) i (23) - jeśli okażą się zużyte lub zniszczone, należy je wymienić, zwracając się do obsługi technicznej.



NIEBEZPIECZEŃSTWO:

Kontynuowanie pracy, jeśli koła są zużyte lub zniszczone, powoduje niebezpieczeństwo dla operatora, ponieważ maszyna może mieć ograniczone utrzymanie w zakrętach.

12.1.l - Wymiana bezpieczników (Rys. 26)



OSTRZEŻENIE:

Wymienić spalony bezpiecznik na inny o takim samym natężeniu.

- W celu wymiany bezpiecznika (70), znajdującego się na biegunie dodatnim akumulatora, postępować w następujący sposób:



OSTRZEŻENIE:

Sprawdzić, czy zbiornik wody zanieczyszczonej jest pusty.

- Odłączyć wtyczkę (26) od gniazda (5).
- Podnieść zbiornik zanieczyszczeń (11), używając przygotowanych uchwytów (25).

Bezpiecznik (70) - 150A

Bezpiecznik akumulatora.

Bezpiecznik (71) - 10A

Bezpiecznik panelu sterowania.

- W celu ponownego uzbrojenia bezpiecznika (71), usunąć panel (72), odkręcając śruby i użyć przycisku (49) by go ponownie uzbroić.

12.1.m - Konfiguracja ładowarki (Rys. 27)



OSTRZEŻENIE:

Maszyna wypuszczana jest z fabryki z konfiguracją standardową i skalibrowana do pracy z akumulatorami żelowymi typu "Sonnenschein".



NIEBEZPIECZEŃSTWO:

Czynność tę należy powierzyć wyłącznie wyspecjalizowanemu technikowi.

Konfiguracja standardowa z akumulatorami żelowymi typu Sonnenschein

- Zdjąć obudowę (A) akumulatora zewnętrznego i sprawdzić, czy przełączniki (1 - 2 - 3 - 4) ustawione są jak a rysunku (B).

Można zmieniać konfigurację w następujący sposób:

Konfiguracja dla akumulatorów żelowych, innych niż Sonnenschein

- Sprawdzić, czy przełączniki (1 - 2 - 3 - 4) ustawione są jak a rysunku (C).

Konfiguracja dla akumulatorów kwasowych

- Sprawdzić, czy przełączniki (1 - 2 - 3 - 4) ustawione są jak a rysunku (D).



OSTRZEŻENIE:

Zmieniać wyłącznie ustawienie przełączników (1 - 2 - 3 - 4); Nie zmieniać ustawienia przełączników (5 - 6 - 7 - 8).

PROBLEMY - PRZYCZYNY - ROZWIĄZANIA

| PROBLEM | PRZYCZYNA | ROZWIĄZANIE |
|--|---|--|
| Po przekręceniu klucza, maszyna się nie uruchamia. | Akumulator jest rozładowany. Bezpiecznik ogólny jest przepalony. Wadliwy klucz. | Sprawdzić stan naładowania akumulatora. Wymienić bezpiecznik umieszczony na przewodzie akumulatora. Wymienić klucz. |
| Szczotka się nie obraca. | Praca na biegu jałowym. Uszkodzony silnik. Uszkodzona karta. | Wrzucić bieg do przodu lub wsteczny. Wymienić silnik. Wymienić kartę. |
| Ssawa nie działa. | Zbiornik zanieczyszczonej wody jest pełen. Uszkodzony silnik turbiny. Uszkodzona karta. | Opróżnić zbiornik. Wymienić silnik. Wymienić kartę. |
| Maszyna nie suszy lub nie suszy dość dobrze, pozostawiając ślady wody na podłodze. | Ssawa wyłączona. Rura ssąca zapchana. Zbiornik zanieczyszczonej wody jest pełen. Zużyte gumy wycieraczki. | Uruchomić ssawę Sprawdzić i ewentualnie wyczyścić rurę ssącą, łączącą wycieraczkę ze zbiornikiem wody zanieczyszczonej. Opróżnić zbiornik wody zanieczyszczonej. Obrócić lub wymienić gumy wycieraczki. |
| Woda nie wychodzi. | Zbiornik jest pusty. Uszkodzona pompa wody. Uszkodzona karta. Filtr zapchany. Zawór elektromagnetyczny pompy nie działa | Napełnić zbiornik. Wymienić pompę wody Wymienić kartę. Wyczyścić filtr. Wezwać serwis obsługi technicznej. |

| PROBLEM | PRZYCZYNA | ROZWIĄZANIE |
|---|--|---|
| Maszyna nie porusza się w warunkach roboczych. | Operator siedzi nieprawidłowo na stanowisku kierowcy. Wadliwe koło napędowe. Bieg niewrzucony. Uszkodzona karta. Czujnik obecności operatora uszkodzony. | Usiąść prawidłowo na siedzeniu. Wymiana koła napędowego. Wrzucić bieg odpowiednim poleceniem. Wymienić kartę. Wezwać serwis obsługi technicznej w celu wymiany. |
| Czyszczenie podłogi jest niewystarczające. | Nieodpowiednie szczotki lub detergent. Szczotka zużyta. | Używać szczotek lub detergentów dostosowanych do rodzaju podłogi i brudu. Wymienić szczotkę. |
| Kontrolka  pojemnik roztworu pusty cały czas miga. | Pusty pojemnik. Zawór zamknięty. Uszkodzony przepływomierz. | Napełnić pojemnik. Otworzyć zawór. Wymienić przepływomierz. |

Legenda:

| | |
|-------------------|---|
| BATT | Akumulator |
| CN1 | Łącznik 6 - biegunów Wyświetlacz - Karta |
| CN2 | Łącznik 20 biegunów Karta elektroniczna |
| CN3 | Łącznik 12 biegunów Karta |
| CN4 | Łącznik 4 biegunów Karta - Wyświetlacz |
| CN6 | Łącznik akumulatorów |
| CH | Klucz zapłonu |
| E.V. | Elektrozawór |
| F1 | Bezpiecznik 150A |
| F2 | Bezpiecznik 10A resetowany |
| FLUS | Przepływomierz |
| MA | Silnik zasysania |
| MS1 | Silnik szczotki 1 |
| MS2 | Silnik szczotki 2 |
| MT | Silnik napędu |
| PA | Pompa wody |
| PC | Pompa środka chemicznego |
| PT | Potencjometr |
| S1 | Czujnik dotykowy poziomu wody zanieczyszczonej |
| TR | Stycznik |

| | |
|-----------------|----------------------------|
| 1 | Wyświetlacz |
| 2 | Power ON |
| 3 | Ruch do przodu - do tyłu |
| 4 | Do tyłu |
| 5 | Do przodu |
| 6 | Mikrowyłącznik siedzenia |
| 7 | Mikrowyłącznik kąta skrętu |
| 8 | Touch Cell poziomu |
| 9 | Transformator 36/12 |
| 10 | Siłownik szczotek |
| 11 | Siłownik wycieraczki |
| 12 | Przepływomierz |
| 13 | Klakson |
| 14 | Reflektory |
| 15 | Potencjometr 47k |
| 16 | Kontrolki |
| 17 | Pedał przysp. |

SCHEMAT ELEKTRYCZNY

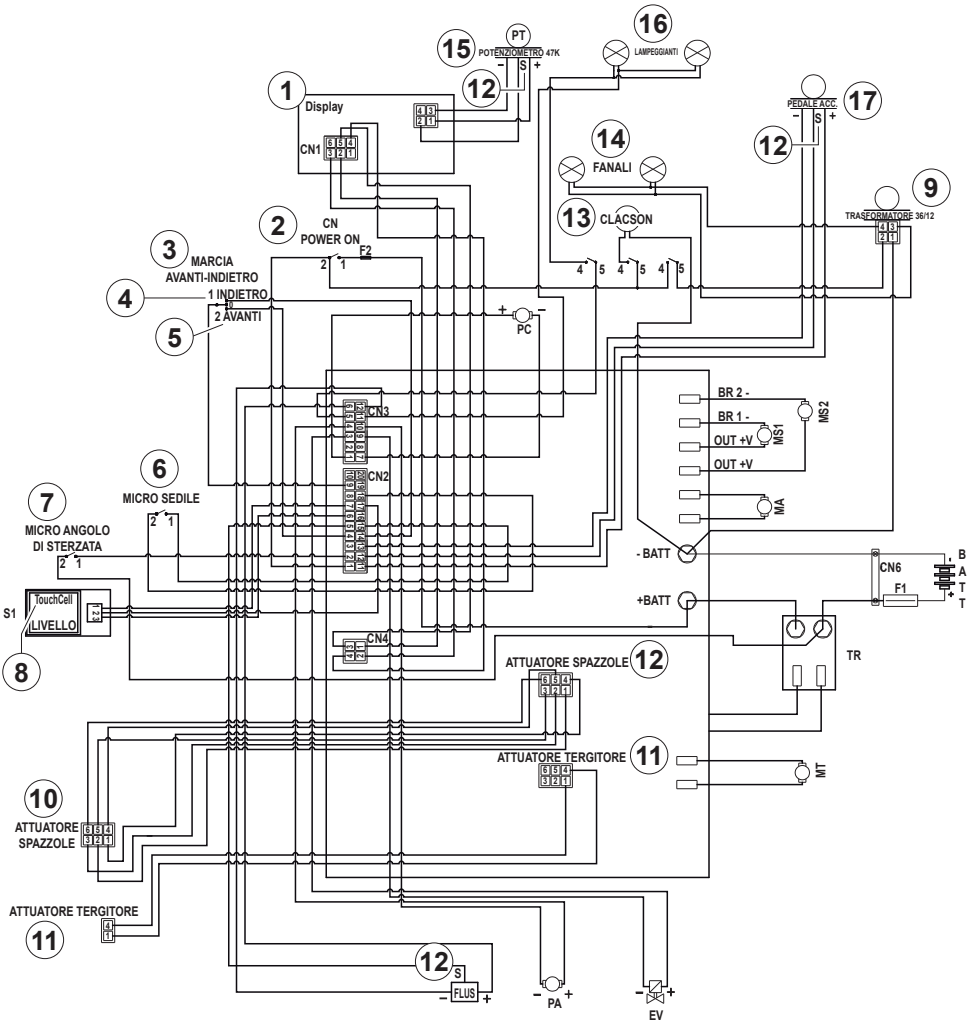

مخطط التوصيلات الكهربائية

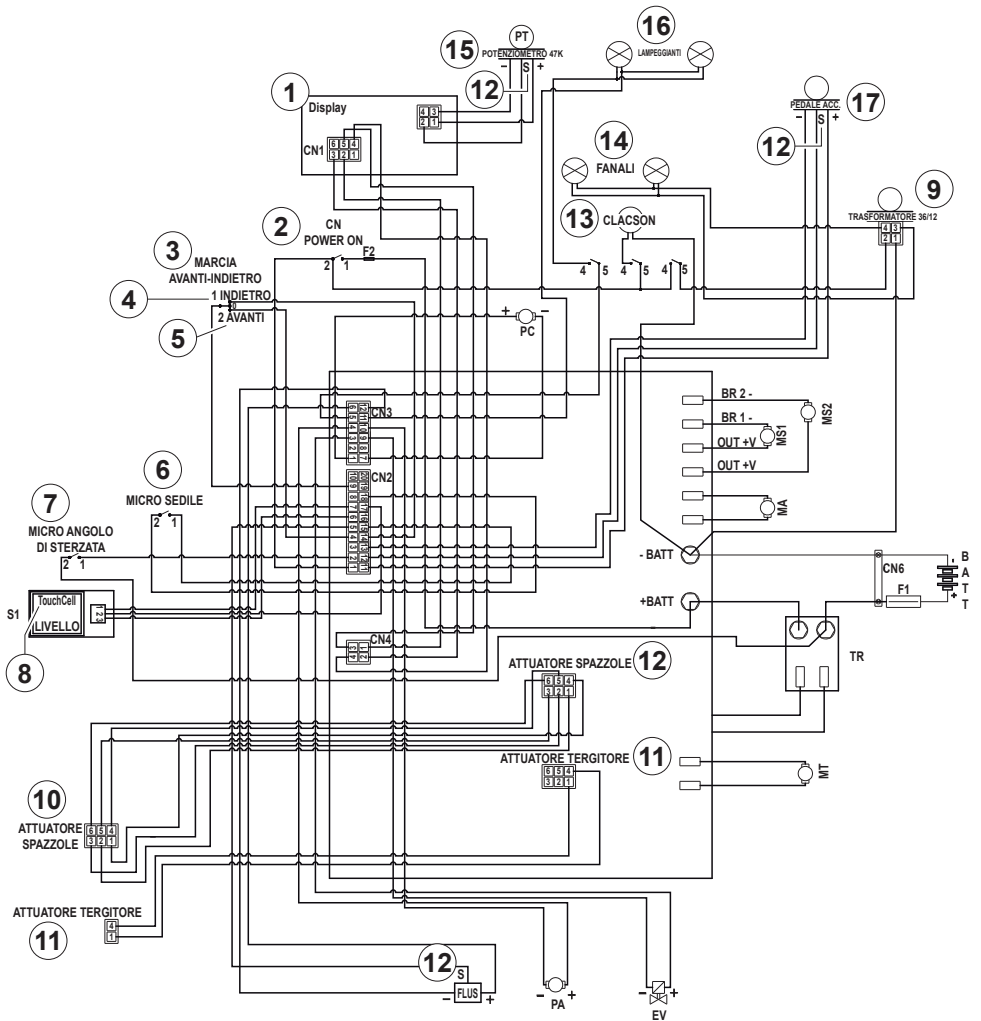

| الحل | السبب | المشكلة |
|--|--|---|
| الجلوس بشكل صحيح على المقعد. حملة استبدال عجلة. إشراك والعتاد، من خلال الأمر ذات الصلة. استبدال البطاقة. تصال بخدمة العملاء لاستبدال | لا يجلس المشغل بشكل صحيح في مقعد القيادة. يدور المحرك المعيب. إدراج مارسيا. فشل مجلس. الاستشعار عن وجود عامل الخطأ | الجهاز لا يتحرك في حالة صالحة للعمل. |
| استخدام فرش أو المنظفات المناسبة لنوع من الأرض أو التراب لتنظيفها. استبدال ممسحة | فرشاة أو المنظفات غير مناسب. فرشاة البالية | تنظيف كافية الأرض |
| ملاء الخزان. يدوره على الصنبور. استبدال تدفق متر | خزان فارغ. الاستفادة من. فشل الجريان | و « مصابيح مؤشر للدبابات حل فارغة وتبقي امض |

| | |
|------------------------|----|
| العرض | 1 |
| السلطة على | 2 |
| التالي مارسيا - العودة | 3 |
| عودة | 4 |
| التالي | 5 |
| مقعد مايكرو | 6 |
| مايكرو زاوية التوجيه | 7 |
| مستوى الخلية تاتش | 8 |
| محول 36/12 | 9 |
| فرش المحرك | 10 |
| المحرك ممسحة | 11 |
| الجريان | 12 |
| القرن | 13 |
| الفوانيس | 14 |
| الجهد 47 | 15 |
| اللعمان | 16 |
| مسرع دواسة | 17 |

| | |
|-------|---|
| تفسير | |
| BATT | بات البطارية |
| CN1 | دبوس موصل العرض - بطاقة 6 |
| CN2 | دبوس بطاقة إلكترونية 20 |
| CN3 | موصل بطاقة 12 دبوس |
| CN4 | موصل محول 4-دبوس - العرض |
| CN6 | موصل البطارية |
| CH | مفتاح الإشعال |
| E.V. | بالوريد الملف اللولبي |
| F1 | فيوز A150 |
| F2 | فيوز A10 إعادة التعيين، |
| FLUS | تدفق |
| MA | فراغ السيارات |
| MS1 | فرشاة المحرك 1 |
| MS2 | فرشاة المحرك 2 |
| MT | سيارات الجر |
| PA | مضخة المياه الفلسطينية |
| PC | مضخة الكيماوية |
| PT | الجهد |
| S1 | الاستشعار التي تعمل باللمس مستوى الانتعاش |
| TR | قواطع |

المشاكل - الأسباب - الحلول

| الحل | السبب | المشكلة |
|--|--|--|
| التحقق من حالة شحن البطارية استبدال المنصهر الموجود على كابل البطارية. استبدال مفتاح | انخفاض مستوى البطارية فتيل العام أحرقت المفتاح الخاطئ | تحويل مفتاح الإشعال، لن يتم تشغيل السيارة |
| التحول إلى الأمام أو عكس والعتاد استبدال المحرك استبدال البطاقة | محايدة مشكلة في المحرك فشل مجلس | فرشاة لا تدور |
| تفريغ الخزان استبدال المحرك استبدال البطاقة | خزان الشفاء التام المحركات التوربينية الخاطئ فشل مجلس | لا تعمل مكنتسة كهربائية |
| بدء تشغيل المكنتسة الكهربائية تحقق في نهاية المطاف وتنظيف أنبوب الشفط، والذي يربط بين ممسحة للذبابات الانتعاش تفريغ خزان الانتعاش تحويل أو استبدال المطاط ممسحة | مكنتسة كهربائية قبالة خرطوم شفط انسداد خزان الشفاء التام الإطارات البالية ممسحة | الجهاز لا الجافة أو لا تجف جيدا، وترك أثار الماء في الأرض |
| ملء الخزان استبدال مضخة المياه استبدال البطاقة تنظيف فلتر الدعم الفني استدعاء | خزان فارغ مضخة المياه التالفة فشل مجلس مرشح المسدودة ير عمل مضخة الملف اللولبي | لا يخرج الماء |

1.12 ش.

تكوين الشاحن (الشكل 27)



تحذير

آلة يترك إنتاج مع التكوين القياسية للعمل مع بطارية هلام،
"اكتب «زوننشايين»



خطر

يجب أن يتم تنفيذ هذه العملية من قبل فني مؤهل.

التكوين القياسية مع البطاريات نوع زوننشايين هلام

إزالة الغطاء (A) من شاحن خارجي وتحقق من أن مفاتيح -
(B) (1 - 2 - 3 - 4) يتم وضعها كما في الشكل

يمكنك تغيير التكوين من خلال العمل على النحو التالي

التكوين للبطاريات من نوع مختلف من زوننشايين هلام

تأكد من أن مفاتيح (1 - 2 - 3 - 4) يتم وضعها كما في -
(C) الشكل

التكوين لبطاريات حمض

تأكد من أن مفاتيح (1 - 2 - 3 - 4) يتم وضعها كما في -
(D) الشكل



تحذير

تعمل فقط على مفاتيح (1 - 2 - 3 - 4)؛ لا تغيير الموقف من
مفاتيح 8 - 7 - 6 - 5

1.12 ز.

تحقق من حالة ارتداء العجلات (الشكل 25)

فحص دوري العجلات لارتداء (8) و (23)؛ إذا كان لديك
المستهلكة أو التالفة، استبدالها عن طريق الاتصال الدعم
الفني.



خطر

المضي قدما مع عجلات البالية أو التالفة ينطوي على خطر
للمشغل، لأن الجهاز يمكن أن يكون انخفاض طريق عقد في
منحنيات

1.12 س.

فيوز استبدال - الشكل 26



تحذير

استبدال الصمامات في مهب مع واحدة من المساواة التياراً

لاستبدال الصمامات (70) على الطرف الموجب للبطارية،
والمضي قدما على النحو التالي



تحذير

تأكد من أن خزان الانتعاش فارغ

سحب القابض (26) من منفذ 5

ارفع خزان الاسترداد (11) عن طريق مقابض 25

لصمامات (70) - A150

قتيل البطارية

الصمامات (71) - A10

لوحة التحكم الصمامات

لإعادة تسليح الصمامات (71)، وإزالة لوحة (72)، فك-
مسامير وتحويل زر (49) لتنشيط الشاشة

1.12 ذ

استبدال الإطارات الجانب التناير (الشكل 23)
عندما لاحظت أن مياه الغسيل لم ترد من قبل الجانب التناير،
يجب التحقق من الإطارات لارتداء 62

إزالة الجانب التناير كما هو مبين في «تنظيف الجانب
التناير».

إزالة مسامير (68) وإزالة الإطارات (62)

**ملاحظة**

عندما يتم ارتداؤها الإطارات (62) على جانب واحد، لمرة
واحدة، فإنها يمكن أن انقلبت

استبدال أو الوجه الإطارات (62)، من دون عكس

تجميع كل شيء في ترتيب عكسي

1.12 ر**ضبط حالات ممسحة (الشكل 24)**

بدء تشغيل الجهاز واضغط على زر (الشكل 9)

«»، وخفض حدة المساحات

أدخل إلى الأمام والتحرك بضعة أمتار، ثم النزول من السيارة

اتجه قضيب الخيوط (69) لضبط حالات، أن شفرات الطبيب
(60) الكلمة، وتحول في اتجاه عقارب الساعة كنت ترغب في
ارتفاع نسبة الإصابة، بالعكس كنت ترغب في خفض معدل
الإصابة

**ملاحظة**

الإصابة هو الصحيح عند، خلال العملية، لا توجد تسرب
للسوائل على الأرض، وشفرة الطبيب لديه معدل ثابت، على
طول بأكمله

1.12 خ

نظيفة تنظيف فلتير الماء (الشكل 21)
تأكد من أن خزان (13) فارغ

إزالة الغطاء (22) وإزالة خرطوشة فلتير 64

تنظيف فلتير خرطوشة (64) مع المياه الجارية

يحدثوا كل شيء في ترتيب عكسي ضمان أن طوقا (65)
وضعه بشكل صحيح

1.12 د**استبدال المطاط ممسحة (الشكل 22)**

عندما لاحظت أن تجفيف أرضية من الصعب أو في الطابق
بعض آثار المياه، تحتاج إلى التحقق من ارتداء المطاط ممسحة
20

إزالة التجمع ممسحة (20)، كما هو مبين في «تنظيف
ممسحة».

فك المكسرات الجناح (67) وإزالة الإطارات 60

**ملاحظة**

عندما يتم ارتداؤها الإطارات (60) على جانب واحد، لمرة
واحدة، فإنها يمكن أن انقلبت

استبدال أو الوجه الإطارات (60)، مع عدم وجود الاتجاه
المعكس

تجميع كل شيء في ترتيب عكسي

**ملاحظة**

هل يمكن أن يكون على نوعين من الإطارات
الإطارات في الفقرة لجميع أنواع الأرضيات والبولي يوريثين
الإطارات للأرضيات الفقرة النفط الورش الميكانيكية

لعمليات على بذل كل 3 أشهر

ج.1.12

التحقق من سلسلة ارتداء معدات - الشكل 19

تحقق من التآكل والصدأ من سلسلة (66) وضعت تحت سيارة
بالقرب من العجلات الأمامية
إذا أظهرت سلسلة علامات تآكل، فمن الضروري ليحل محله،
عن طريق الاتصال الدعم الفني

العمليات التي يجب القيام بها حسب الحاجة

ج.1.12

استبدال فرش (الشكل 20)

جعل من الضروري استبدال فرش، عندما كان يلبس نفسه، مع
طول الشعر الخشن أقل من 2 سم، أو يجب أن يتم استبداله
في وظيفة لنوع من الكلمة التي يجب غسلها. لاستبدال،
والتصرف على النحو التالي

ضعي إحدى يديك تحت حامل فرشاة (19) مجموعة، للافراج
عن الفرشاة، ويحولها بضربة حادة في الاتجاه المعاكس
لدوران.

ضع فرش جديد تحت التجميع فرشاة 19

الجلوس في مقعد السائق، وتحويل مفتاح الإشعال (29)، الشكل
"ON" إلى (9)

إشراك والعناد

اضغط على «ON/OFF» زر، لتمكين دوران فرش، (43)

الشكل (9). وخفضت وحدة الفرشاة

الضغط على دواسة الوقود (7 الشكل 10)، تبدأ الشفاه حامل
فرشاة لتدوير، تركيب الفرش، ثم الإفراج عن دواسة

اضغط على «ON/OFF» زر، وتحويل مفتاح (29)، الشكل (9)

«OFF» إلى 43 الشكل 9

1.12 ت.

تنظيف ممسحة (الشكل 17)

لتنظيف شامل لممسحة (20)، إزالته، يتصرف على النحو
التالي:

قم بفصل خرطوم (16) من ممسحة (20)

م. بفك المقابض (36) وإزالة ممسحة (20)

غسل ممسحة، ولا سيما الإطارات (60) وداخل المناسب
شفت 56



ملاحظة

إذا، أثناء الغسيل، لاحظت أن الإطارات (60) يبدو التالفة أو
البالية، استبدالها أو تحويلها

تجميع كل شيء في ترتيب عكسي

1.12 ت.

نظيف الجانب التنانير (الشكل 18)

لتنظيف شامل الجانب التنانير (61) رفع وغسل الإطارات
62.



ملاحظة

إذا، أثناء الغسيل، لاحظت أن الإطارات (62) يبدو التالفة أو
البالية، استبدالها أو تحويلها

انخفاض الجانب التنانير (61)



خطر

لا رفع الجانب التنانير، الغطاء (63) إزالة

العمليات التي يتعين القيام بها كل يوم

1.1.12

تفريغ وتنظيف خزان المياه العذبة - الشكل

15 تحذير



ملاحظة

في نهاية عمليات الغسيل، وكان مطلوباً لتحميل وتنظيف خزان المياه النظيفة (13) لمنع ودائع أو المحملة

بعد تحميل خزان الانتعاش، واستنزاف خزان المياه النظيفة (13)، يتصرف على النحو

ضع نفسك مع الجهاز على استنزاف الأرض

قم بفصل خرطوم (17) من السنابير الخاصة، خفضه إلى الأرض على استنزاف، وإزالة الغطاء (57) والسماح لاستنزاف المياه

اغسل داخل الخزان، وترك أنبوب التصريف المفتوحة وإدخال المياه النظيفة من خلال الجزء العلوي من واحدة

في نهاية التنظيف، ورفع أنبوب (17)، أغلق الغطاء (57) لربط خرطوم في المفاصل خاصة

1.1.12 ب

تنظيف خزان للتعافي من الماء (الشكل 16)



تحذير

في نهاية عمليات الغسيل، وهي ملزمة لتنظيف خزان الانتعاش، لمنع ودائع أو القشور وانتشار البكتيريا والروائح والعفن



خطر

استنزاف المياه من الخزان الاسترداد (11) قبل رفع

إزالة الغطاء 12

ارفع خزان المياه الاسترداد 11

ترك الأنبوب (15) خفضت وغطاء إزالتها، لإدخال المياه افتتاح العلوي (58)، وتنظيف داخل الخزان، حتى أن من أنبوب العادم يخرج الماء التنظيف

وضع الحاوية في الاتجاه المعاكس

إزالة وتنظيف فلتر شطف (59) مع المياه الجارية، وإزالة أي قطعة من الورق والخشب، الخ ... تلك الكتلة

1.11

هجرة استرداد الماء - الشكل 14 خطر



خطر

تأكد من أن خزان الاسترداد (11) فارغ، قبل رفع

في نهاية دورة الغسيل أو عند الخزان (11) المياه الانتعاش غير كامل، ويجب أن تفرغ، يتصرف على النحو التالي



ملاحظة

للتخلص من الانتعاش المياه، اتباع اللوائح المعمول بها في البلاد من استخدام آلة

ضع نفسك مع الجهاز على مقربة من استنزاف الأرض

قم بفصل خرطوم (15) من صاحب -

إزالة الغطاء (57) من الأنبوب (15)، واستنزاف المياه في - الخزان



ملاحظة

يمكنك تعديل كمية المياه التي تخرج عن طريق الضغط على نهاية للخرطوم 15

تضاف المكونات (57) على أنبوب (15)، وإعادة وضعه - على دعمها

1.12

الصيانة والنظافة



تحذير

لحصول على معلومات وتحذيرات تتعلق بصيانة أو عمليات التنظيف، اتبع الإرشادات الواردة في الكتيب «تعليمات السلامة لتقنية»، وتعلق على هذا



ملاحظة

ويتم تنظيف الكلمة المناسبة تجفيف المتابعة مع الجهاز إلى الأمام، المضي قدما في السيارة في الاتجاه المعاكس، وممسحة هو خارج وليس ما يتم استخراج الحاضر المياه في الأرض.

إذا لزم الأمر، وضبط كمية من محلول الغسيل، وذلك باستخدام الزر «» 48 الشكل 9

تحقق (38 الشكل 9) حالة شحن البطارية، عبر الشاشة



ملاحظة

عندما يترك مشغل آلة، وفرملة اليد تلقائي



خطر

يحظر حديقة السيارة في الطريق المنحدر

1.10 ب

تشغيل وإيقاف تشغيل النظام (الشكل 9)

في نهاية عمليات التنظيف، ووقف في تسلسل دوران فرش ومستخرج، وذلك باستخدام الأوامر ذات الصلة، وفقا لنوع دورة المستخدمة

“OFF” قم بتشغيل مفتاح (29، الشكل 9) إلى

يتم تنشيط فرامل اليد تلقائيا

إفراغ وشطف خزان الانتعاش وخزان حل، كما هو مبين في الفقرات ذات الصلة

سوف دوران فرش وإمدادات المياه تبدأ، عند الضغط على دواسة الوقود إلى الأمام أو الخلف، أو مع الجهاز توقف والجهد (30 الشكل 9) تحولت إلى 0
يجب دائما إدراج مقبض علبه التروس محدد

غسل، تنظيف، والتجفيف

اضغط على «» زر لإعداد إمدادات المياه. (47) الشكل 9

اضغط على «» زر، وأنها أعدت دوران الفرشاة، والتي تبدأ عند الضغط على دواسة مع العتاد إلى الأمام تعمل. (43 الشكل 9)

اضغط على «» (40 الشكل 9)، بدء تشغيل المكينة الكهربائية

1.10 ب

استخدام الجهاز - الشكل 9



خطر

استخدام الحذر عند استخدام الجهاز على المنحدرات، وذلك لمنع تحول أو الحالات التي يمكن أن تجعل من استقرار الجهاز غير مستقر



خطر

تجنب المنعطفات الحادة والمنعطفات الحادة مع عجلة القيادة تحولت تماما وحدها عند السرعات المنخفضة، مع الأخذ بعين الاعتبار ظروف التربة

بعد بدء تشغيل الجهاز واختيار نوع الجولة، أدخل العتاد المطلوب، بناء على محدد والعتاد - 31، الشكل 9

تشغيل والدورية منارات (10 الشكل 1)، وأضواء العمل - 9 الشكل 1

بدء عمليات التنظيف، من خلال العمل على دواسة البنزين 7 الشكل 10

ملاحظة



الإفراج عن دواسة البنزين، ودوران فرش وتوقف إمدادات المياه

1.10

التشغيل - الشكل 1-7-9

1.1.10

الشيكات قبل العملية

تأكد من أن أنبوب (15) من استنزاف الخزان الانتعاش
إتصال توصيل بشكل صحيح وسليم

تأكد من أن أنبوب الشطف (16) لمياه ممسحة بشكل ملائم في
خزان الانتعاش

التحقق من أن تركيب (56) على ممسحة (20) وعدم إعاقة
وأن خرطوم متصل بشكل صحيح

التحقق من حالة الشحن للبطاريات، عندما مفتاح (29) إلى
، ومؤشر على الشحن على شاشة العرض "ON" 38

1.10 ب

إعداد الجهاز واختيار دورة - الشكل 10-9
الجلوس في مقعد السائق

دورة العمل

الجهاز لديه القدرة على جعل 4 دورات العمل

جفيف فقط دورة

لتشغيل دورة التجفيف، اضغط على الزر «» (40)
الشكل 9)، بدء تشغيل المكبسة الكهربائية

مجرد تنظيف دورة

لتشغيل دورة بالفرشاة، اضغط على الزر «» (43)
الشكل 9)، ونحن على استعداد للدوران الفرشاة

بدء دوران فرش، عندما ضغطت على السيارة مع مسرع (7)
الشكل 10)، يبدأ التحرك إلى الأمام أو الخلف، أو عن طريق

”الضغط والجهود خنق (30) تحولت إلى «0»

غسل، تنظيف الأسنان بالفرشاة

اضغط على «» (43 الشكل 9) لترتيب دوران فرش

والضغط على «» (47 الشكل 9) لإعداد إمدادات

المياه

1.9

ملء خزان الوقود - الشكل 1-12



تحذير

إدخال في خزان المياه النظيفة مع شبكة درجة حرارة لا
تتجاوز 50 درجة مئوية

تأكد من أن أنبوب (17) ويرد بشكل آمن إلى الخزان، من
خلال المفصلات المناسبة

فتح غطاء (14) من خزان المياه النظيفة - 13

إدخال الماء إلى خزان (13) حتى ملء نفسه

في نهاية ملء الخزان، أغلق الغطاء - 14

2.9

انظف للديابات / الكيمائية
(الشكل. 13)

ملاحظة



استخدام المنظفات غير رغو فقط؛ لكمية اتباع تعليمات الشركة
المصنعة للمنظفات ونوع من التراب



خطر

في حالة الاتصال مع المنظفات مع العينين والجلد أو إذا ما
ابتلع، تشير إلى اتباع تعليمات السلامة والاستخدام من
الشركة المصنعة للمنظفات

رفع رافعة (52) لفتح الغطاء (53)، ثم رفعه

تأكد من أن خزان (54) وجود المنتج ضروري ليوم العمل -

عند استبدال الديابة، والمضي قدما على النحو التالي
إزالة الغطاء (55)، ثم أخرج علية (54) وإدراج جديد ديابة
5 لتر، ثم تضاف المكونات (55) مع أنبوب الشطف

ملاحظة



الديابات (54) ليتم استخدامها هي من نوع قياسي 5 لتر، وهو
المتاحة تجاريا

أغلق الغطاء (53) وضمان الحصول عليها مع هوك - 52

تنفيذ الإجراء نزيف الهواء - كما هو موضح في هذا الدليل

| الحل | الدلالة | الإنتذار |
|---|--|--------------------------------------|
| تُبدل البطاقة. | خطأ في قراءة الذاكرة الداخلية | AL_20: General عطل EEprom |
| يكشف انتعاش للإشارة الرئيسية: التحقق من الاتصالات وكان الاتصال الرئيسية | تسلسل المفاتيح غير صحيحة | AL_21: فشل مفتاح من العام |
| موزع الدارة العام في لوحة التحكم معطل: تُبدل البطاقة. | الموزع العام معطل | AL_22: General الدارة العامة |
| يُلاحظ تيار عالي في لوحة الوظائف. يُكشف على توصيلات البطارية. | جهد عالي | AL_23: General جهد عالي |
| يُكشف على وضعية وظيفة الدفع. يُلاحظ تيار عالي لمحرك الدفع. | البطارية غير موصولة بوظائف لوحة التحكم | AL_24: Traction توصيلات البطاريات |
| يُكشف على التوصيلات بين لوحة المفاتيح والوظائف. | خطأ في تواصل لوحة التحكم - بالوظائف | AL_25: General توصيلات المفاتيح |

4.8

الإذارات خلال عملية - الشكل 9

في حال وجود عطل ما للآلة سيظهر على الشاشة (38) نوع الإنذار كما يأتي:
تُراجع القائمة وتُنفذ العمليات الموصى بها من أجل إعادة إستقرار التشغيل المناسب للآلة.
في حال أنه ومن خلال الحلول الموصى بها لم يتم الحصول على نتائج مناسبة، يجب القيام بالإتصال بخدمة المساعدة الفنية.

| الحل | الدلالة | الإذار |
|--|--|-----------------------------------|
| يُكشف على الحواف الجانبية للفرشيات. يُلاحظ تيار عالي لمحرك الفرشيات. | حماية تيار الفرشاة | AL_1: Function أمبير الفرشيات |
| يُكشف على مدى شفت محرك الشافطة. يُلاحظ تيار عالي لمحرك الشافطة. | حماية تيار الشافطة | AL_2: Function أمبير الشافطة |
| تغذية الفرشيات أو الشافطة معطلة: يُبدل البطاقة. | التغذية معطلة | AL_3: Function عطل في التغذية |
| يُلاحظ ماس في محرك الفرشاة أو الشافطة: يُكشف على التوصيلات وحالة المحرك. | تيار عالي عند خروج الفرشاة أو الشافطة | AL_4: Function تيار عالي |
| سخونة عالية في تيار تغذية الفرشيات أو الشافطة: يُكشف على مدى الشفت. | الحماية الحرارية للفرشاة أو للشافطة | AL_5: Function حرارة عالية |
| الشذوذ في تكوين التبدل. تحقق الاتصالات والدولة للحد تبديل المحرك فرشاة. | خلل في القراءة من مفاتيح لفرش فنان الوشم | AL_6: قانون وظيفة 1: فشل طرفي |
| الشذوذ في تكوين التبدل. افحص توصيلات وحالة التبدل الحد من المحرك ممسحة | خلل في الحد القراءة للفنان الوشم للممسحة | AL_7: قانون وظيفة 2: فشل طرفي |
| لم يتم التوصل إلى موقف المحرك من فرش ضمن الحد الأقصى للوقت المتوقع. افحص توصيلات من المحرك و / أو أي عوائق الميكانيكية | المحرك من فرش: الموقف النهائي لم تصل | AL_8: قانون وظيفة 1: المهلة |
| بلغ موقف المحرك ممسحة الحد الأقصى للوقت المتوقع. التحقق من وصلات من المحرك و / أو أي عوائق الميكانيكية | المحرك ممسحة: الموقف النهائي لم تصل | AL_9: قانون وظيفة 2: المهلة |
| التحقق من اتصالات ووضع الجهد دواسة | دواسة المسيل للدموع | AL_13: فشل دواسة الجر |
| مايكرو بالكثف عن مسيرة مغلقة الأعلى: الإفراج عن دواسة | الاكتئاب دواسة في السلطة | AL_14: دواسة الجر الإصدار |
| سخونة عالية للدفع: يُكشف على مدى الشفت. | الحماية الحرارية للدفع | AL_15: Traction حرارة عالية |
| قدرة الدفع معطلة: يُبدل البطاقة. | قدرة الدفع معطلة | AL_16: Traction عطل في التغذية |
| يُلاحظ ماس في دارة محرك الدفع: يُكشف على التوصيلات وحالة المحرك. | تيار عالي عند الخروج من الدفع | AL_17: Traction تيار عالي |
| يُكشف على وضعية وظيفة الدفع. يتلاحظ تيار عالي لمحرك الدفع. | حماية تيار الدفع | AL_18: Traction أمبير الدفع |

2.8

الطوارئ (الشكل 8)

في حالة الطوارئ، وسحب القابض (26) من منفذ (5)؛ هذا وسوف قطع الكهرباء إلى الدائرة، ووقف أي وظيفة الجهاز



تحذير

سحب القابض (26) مع الجهاز في وضع التشغيل فقط في حالة حاجة حقيقية، لا تستخدم هذا الإجراء لإيقاف تشغيل الجهاز، فإنه يمكن أن يسبب فشل خطيرة أيضا نفس الشيء

3.8

أجهزة السلامة (الشكل 11)



تحذير

وقد تم تجهيز الجهاز مع جهاز استشعار (41) لوجود المشغل. يتوقف هذا الاستشعار جميع وظائف الجهاز، عندما المشغل هو عدم وجود لموقف القيادة، والمواقف نفسها في موقف محايد.

1.8

الإضاءة والتباين الضوئي

- يُدخل إلى قائمة ضبط المعايير لغاية مشاهدة الشاشة التالية:



المجموعات العامة = GENERAL SETS
تناعم الشاشة = DISPLAY BRIGHTNESS

اختيار نوع من سطوع الشاشة، وتحديد قيمة من «0-30»،

وذلك باستخدام أزرار (51) «+» أو «-»،

ثم اضغط على زر (48) «» للانتقال إلى إعداد

التباين.



المجموعات العامة = GENERAL SETS
إضاءة الشاشة = DISPLAY TUNE

اختر نوع تباين العرض، وتحديد قيمة من «5-50»، وذلك -

باستخدام أزرار (51) «+» أو «-»، ثم

اضغط على زر (48) «» لتأكيد اختيارك

1.8

ضبط اللغة

- يُدخل إلى قائمة ضبط المعايير لغاية مشاهدة الشاشة التالية:



المجموعات العامة = GENERAL SETS
اختار اللغة = LANGUAGE SELECTION
إيطالية = ITALIANO

اختر اللغة، وذلك باستخدام أزرار (51) «+» أو

«-»، ثم اضغط على زر (48) «⌚» لتأكيد

الاختيار.

1.8 ب

ضبط نوع البطارية

- يُدخل إلى قائمة ضبط المعايير وتُسَيَّر لغاية مشاهدة الشاشة التالية:

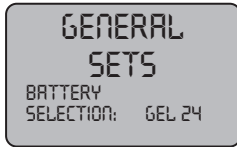

المجموعات العامة = GENERAL SETS
اختيار البطاريات = BATTERY SELECTION
هلامية = GEL 24

اختر نوع البطارية، وذلك باستخدام أزرار (51)

«+» أو «-»، ثم اضغط على زر (48)

«⌚» لتأكيد الاختيار؛

بطارية هلامية = GEL

بطارية "أي جي أم" = AGM

بطارية حمضية = WET

- يضغط الزر (48) «⌚» لتأكيد كلمة المرور ويُدخل إلى

قائمة اختيار المعايير؛ سيُرى العرض التالي:



إعدادات = SETTINGS
اختار اللغة = LANGUAGE SELECTION

- من أجل تسيير قائمة المعايير يُضغط على المفتاح (47)

«⌚» وبالتسلسل يتم مشاهدة الشاشات التالية:



المجموعات العامة = GENERAL SETS
اختار اللغة = LANGUAGE SELECTION
إيطالية = ITALIANO

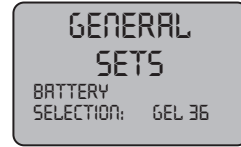

المجموعات العامة = GENERAL SETS
اختيار البطاريات = BATTERY SELECTION
هلامية = GEL 36



المجموعات العامة = GENERAL SETS
إضاءة الشاشة = DISPLAY TUNE
5 أدنى: MIN: 5
أقصى: MAX: 50



المجموعات العامة = GENERAL SETS
تتاغم الشاشة = DISPLAY BRIGHTNESS
0 أدنى: MIN: 0
أقصى: MAX: 30

«  » = معايرة جرعات مادة الكيماوي

لك هي ظاهرة على الشاشة عند الضغط على زر (48)

«  » مما يدل على كمية من

مداوي العوامل الكيميائية، % يحيط الجرعة

يمكن تعيين نسبة هي -

0,3% - 0,5% - 1% - 2% - 3%

1.8

التعبير

المعايير (الشكل 9)

يمكن للمشغل أن يدخل القائمة من أجل تعبير المعايير التالية:
اللغة؛

نوع البطارية؛

الإضاءة / التباين الضوئي.

من أجل الدخول إلى القائمة يُعمل ما يلي:

اضغط مع الاستمرار على أزرار (47) «  » و (42)

«  » ثم قم بتشغيل مفتاح الإشعال (29) لبدء تشغيل

الجهاز، حتى ترى الشاشة التالية

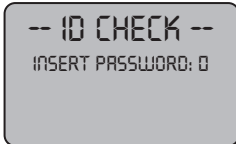



ID CHECK = ادخل الاسم

INSERT PASSWORD = ادخل اسم المرور

- تُحرر الأزرار المضغوطة.

أدخل كلمة المرور عن طريق الضغط على أزرار (51)

«  » أو «  » حتى ترى رقم «10» على الشاشة

تفعيل التغذية بالماء = «  »

يعرض على الشاشة، وعند تحديد زر (47) «  » مشيراً إلى أن تمكين الملف اللولبي صمام إمدادات المياه

تفعيل دوران الفرشاة = «  »

يعرض على الشاشة، وعند تحديد زر (43) «  »، مبيناً

أن يتم تمكينه دوران الفرشاة. الضغط على زر (43) «  »

« تعطيل تشغيل المحرك، ودوران الفرشاة، والرسم التخطيطي

«  » يختفي ويتقاعد رئيس

مستوى السائل الأقصى في خزان الانتعاش = «  »
يظهر عندما يصل السائل المستعاد في الخزان إلى المستوى الأعظمي.

تنظيف خزان مياه فارغ = «  »
كنت عرض امض عندما وصلت إلى خزان المياه النظيفة الحد الأدنى. ومع ذلك، لا تزال آلة للعمل المصباح يخرج إلا عند الشروط التالية

خزان الكامل

بعد ثوان قليلة من إعادة استخدام الآلة

ECO ووضع = «  »

من خلال (50) «  » يتم عرضه عندما وظيفة نشطة

دواسة = مسرع = «  »

يتم إدخال هذا الرمز في «البدء من الجهاز، مما يشير إلى عملية تسلسل بدء التشغيل غير صحيحة، لإزالة الخطر إدراجها، والإفراج عن دواسة الوقود (7) الشكل 10

1.6 ب.

دواسة - الشكل 10

الضغط على دواسة الوقود (7)، تتحرك الآلة إلى الأمام أو الخلف، ووضع كما محدد الاتجاه.

الإفراج عن دواسة الوقود (7)، وآلة يبطن إلى حد. بعد بضع ثوان مع الجهاز توقف، تلقائياً يشرك فرامل اليد. يتم تحرير الفرامل عن طريق الضغط على دواسة الوقود (7) مع إدراج الأمام أو الخلف.

1.7

الشاشة (الشكل 9)

لوحة التحكم لديها عرض (38)، والتي تضويء عند تشغيل مفتاح «ON» الموقف.

يظهر على الشاشة الرموز التالية:

بطارية =  "A"

يدل على مدى شحن البطارية

بطارية مشحونة =  "A1"

بطارية مفرغة =  "A2"

الشافطة قيد العمل =  "A"

يظهر على الشاشة عندما يتم اختيار المفتاح (40) 

الذي يدل على أن الشافطة قيد العمل؛ بإعادة الضغط على

المفتاح (40)  من أجل إيقاف العملية، فإن الرمز

"" سيومض لبضعة ثوان وسيختفي بعد أن يقف الشافطة



عن العمل.

التشغيل الصامت = 

الشافط قيد العمل.

هي ظاهرة على الشاشة عند الضغط على زر (42) 

« مشيراً إلى أن مكنتة كهربائية تعمل مع سرعة المحرك

انخفاض. الضغط على زر (42) ، ،  رمز

يختفي وترى ، والضغط على التشغيل العادي

ECO زر (ECO) 50

عن طريق الضغط على زر (50) «ECO» المعلمات من

الماء، وكيل الكيميائية، الشفط والضغط اختبار لديهم القيم

التالية:

تدفق المياه = 3 ^ 8 الدرجة الأولى

وكيل الكيميائية = الوضع 1 - 0,2 %

شفط = الوضع الصامت - 50 %

ضغط الفرشاة على الأرض = ضغط الحد الأدنى

تعديل ضغط فرشاة (51)

مع رئيس خفضت، يمكنك ضبط ضغط من فرش على الأرض في ثلاثة مواقف

= ضغط الحد الأدنى

"". يظهر على الشاشة الرمز التالي

= الضغط المتوسط

"". يظهر على الشاشة الرمز التالي

= أقصى ضغط

"". يظهر على الشاشة الرمز التالي

يظهر على الشاشة الرمز - عن طريق الضغط على زر a51

"". لزيادة القيمة؛ عن طريق الضغط على زر



b51 ، يقلل من قيمة



i ملاحظة

كما خفض حدة الاسطوانة (موقف بقية)، يتم وضع ضغط من فرش إلى الحد الأدنى



i ملاحظة



وقد تم تجهيز هذه الوظيفة مع نظام سلامة، الذي يكتشف تلقائياً الاستهلاك المفرط الحالي من المحركات فرشاة وغير قادرة على تختلف تلقائياً الضغط على فرش الأرض حملها في الموقف الأنسب



اضغط على زر (47) «»، يظهر على الشاشة الرمز «»، ويعدل افتتاح المياه الملف اللولبي. عن تشغيله. تسيطر عليها دواسة الاككتاب

الضغط على زر مرارا وتكرارا (47) «»، لأنه يزيد من كمية المياه. القادمة إلى الحد الأقصى للمبلغ الذي يظهر على الشاشة من قبل «» رمز، إذا تم الضغط على الزر مرة أخرى (47) «» تعطيل هذه الميزة

48) كلبشة زر مادة كيميوية

تمكين الاستغناء العوامل الكيميائية بواسطة مفتاح (29) إلى ، وأزرار (47) «» و (43) «» «ON» إدراج ودواسة الاككتاب

اضغط على زر (48) «» يظهر على الشاشة الرمز - «»، ويعدل جرعة العامل الكيميائي. يتم التحكم في عملية ضخ جرعات من دواسة الاككتاب

الضغط على زر مرارا وتكرارا (48) «»، لأنه يزيد من كمية العامل الكيميائي. القادمة إلى أقصى المبلغ المشار إليه على الشاشة من قبل «» رمز، والضغط على زر (48) «» تعطيل هذه الميزة

ملاحظة

في حالة إفراغ جرعة من العوامل الكيميائية، بعد استبدال الخزان، الضغط باستمرار على «5» ثواني على زر ما لا يقل عن (48) «» تنشيط الإجراء نزييف من الهواء مع مدة حوالي 40 ثواني. يتم تنشيط هذه الوظيفة فقط مع الشركة، ومفتاح السيارة ومحدد والعتاد (31) إلى محابد "ON" (29) إلى



43) (ON / OFF) تبديل الفرش

يتم تمكين هذه العملية من فرش بواسطة مفتاح (29) إلى "ON".

عن طريق الضغط على زر (43) من شأنه أن يخفض التجمع فرشاة "ON". فإن العرض الضوء على رمز تبدأ وفرش للتدوير، وعند الضغط على دواسة الوقود، ووقف عند رفع دواسة



ملاحظة

فرش تدور مع كل من الأمام ومع مكابح أو تراجع ومع الجهاز توقفت مع الجهد (30) وضعه على "0"

مع توقف آلة، خفض رأسه وفرش شركة مع مفتاح (29) إلى بعد فترة من الخمول، رئيس سترتفع تلقائيا "ON"

إذا كنت اضغط على زر (43) «» بالتناوب مع فرش، وفرش تتوقف، يتم رفع وحدة وخارج رمز على الشاشة

44) زر القرن

عن طريق الضغط على زر «»، والقرن الأصوات "ON". تمكين تشغيلها بواسطة مفتاح (29) إلى

45) الدورية ضوء التحول

، التي تعمل منارة "ON" الضغط على مفتاح (29) إلى

46) التبديل أضواء العمل

، يفتح أضواء العمل "ON" إذا ضغطت، مع مفتاح (29) إلى

47) زر لتوصيل المياه

تم تمكين إمدادات المياه بواسطة مفتاح (29) في موقف ، الزر (43) «» تم إضافة ودواسة "ON" الاككتاب

عرض 38)

انظر القسم العرض عناصر

زر غير المستخدمة 39)**40) مفتاح شفط بداية**

"ON". يتم تمكين عملية فراغ بواسطة مفتاح (29) إلى

عن طريق الضغط على زر (40) «» بدء تشغيلالمكنسة الكهربائية، والعرض سوف تظهر الرمز «»

«، وعند تعشيق التروس إلى الأمام، أو إذا كانت السيارة في

محايدة، وممسحة من شأنه أن يخفض

عن طريق الضغط على زر (40) «»، توقف



المروحة ويتقاعد ممسحة

بعد "ON" مع توقف آلة، خفضت وممسحة الرئيسية (29) إلى فترة من الوقت الضائع، وممسحة سوف ينسحب تلقائياً

42) زر التشغيل الصامتبالضغط على الزر (42) «» تخفض

سرعة عنفة الشفط التوربينية وهذا ما يؤدي إلى خفض

حقيقي للضجيج الصادر عن الآلة؛ إذا كانت الوظيفة

فاعلة، على الشاشة يظهر الإشارة «».بالضغط على الزر (42) «» تلغى الوظيفة وتعيد الآلةعملها العادي؛ على الشاشة تظهر إشارة «».**ملاحظة**

بتوقيف عنفة الشفط التوربينية على طريقة "التشغيل الصامت"، عندها ستتحول العنفة أوتوماتيكياً إلى الوضع العادي للتشغيل على طول فترة تأخر الإيقاف.

1.1.5**شحن البطارية باستخدام شاحن خارجي -****الشكل 8**

نقل ختام السيارة إلى محطة شحن البطارية

سحب القابس (26) من البطارية من مقبس (5) من المصنع

توصيل قابس (26) من البطارية إلى المقبس (37) من شاحن البطارية الخارجية

في نهاية إعادة شحن البطاريات، وإعادة توصيل قابس (26) من البطارية إلى المقبس (5) من المصنع

1.6**وصف مراقبة الماكينة****1.1.6****لوحة التحكم****(الشكل 9)****بداية الرئيسي 29)**

في اتجاه عقارب الساعة، ووضع التيار "ON" تحولت في الكهربائي إلى الدارات، مما يتيح تشغيل الجهاز

، بقطع "OFF" تحولت عكس اتجاه عقارب الساعة إلى الكهرباء إلى حلقات ويكون في موقف الاستخراج

الجهد للحصول على أقصى سرعة السيطرة 30)

يمكنك ضبط السرعة القصوى من «0» إلى «6» كم / ساعة، وذلك باستخدام الجهد (30)

تحول في اتجاه عقارب الساعة مقبض الباب (30)، وتزداد سرعة، بتحويلها يقلل عكس السرعة

الضغط على دواسة الوقود، وسرعة ستكون متناسبة مع الحد الأقصى للسرعة المحددة

التوجيه حركة محدد 31)

يعد تشغيل الجهاز

استخدام محدد إلى الأمام «»، العائدات الآلة إلى الأمام، وتحول الطلب إلى الوراء «»، وآلة يذهب في الاتجاه المعاكس وقمت بإدراج ناقوس الخطر احتياطية. ترك الطلب في موقع مركزي «0»، يكون الجهاز في محايدة

1.4 عنصر الجمعية

1.1.4

تركيب ممسحة (الشكل 7)

أدخل ممسحة (20) في لوحة الدعم (35)، وإصلاحه من قبل الشد المقابض اثنين - 36

قم بتوصيل خرطوم فراغ (16) على ممسحة فوهة

1.5 شحن البطارية



خطر

الغرف التي تشحن البطاريات فيها يجب أن تكون جيدة التهوية وفقاً للوائح المعمول بها في بلد الاستخدام. بخصوص معلومات الأمان، اتبعوا التعليمات الواردة في الفصل الأول من هذا الدليل.



تحذير

من أجل المعلومات والتحذيرات حول البطارية و الشاحن المركب على الآلة (أن وجد)، اتبعوا ما جاء في دليل الشاحن المرفق مع هذا الدليل.



تحذير

الآلة معيرة من المصنع لاستخدام البطاريات الهلامية، إذا ادعت الحاجة لتركيب بطاريات من نوع آخر عليكم مراجعة باب "التعبير".
يُمنع استخدام الآلة ببطارية هلامية أو حمضية قابلة للتعبير بالإضافة أو غير ذلك.



ملاحظة

الشحن الكامل للبطارية يتطلب 10 ساعات، تجنبوا الشحن الجزئي.

1.1.3

تركيب بطارية (الشكل 3)

رفع خزان الاسترداد (11) عن طريق مقابض (25) وسيتم الحفاظ على خزان في موقف فتح من ربيع الغاز الخاص (18)

وضع البطاريات كما هو مبين في الشكل، وربطها، كما هو مبين في الرسم البياني باستخدام الكابلات والمقابس المتوفرة.

توصيل قابس (26) من البطاريات لجاك - 5

انخفاض خزان الاسترداد (11)، المرافق للأصل



ملاحظة

يجب إجراء اتصال البطارية عن طريق الموظفين المهرة

1.1.3

تفريغ الجهاز من لوح خشبي (الشكل 4 - 5)

ضع شريحة (27)، ووصل الأمر إلى لوح خشبي

إزالة كتل خشبية (28) وضعه على العجلات الثلاث

الجلوس على مقعد في موقف ركوب الخيل

"ON" قم بتشغيل مفتاح (29) إلى

اتجه الجهد (30) إلى حوالي منتصف الطريق

ضبط محدد الاتجاه (31) من خلال نقله إلى «▲» (إلى الأمام) أو «▼» (عكس)، ثم اضغط على دواسة الوقود (7) وخارج البليت باستخدام شلال

1.1.3

تشكيل آلة (الشكل 6)

لملاحظات هي كما يلي

دليل المستخدم وصيانة الجهاز (32)

دليل التعليمات شاحن بطارية (إن وجدت) (33)

رقم 2 فرش (التي شنت في السيارة) (34)

3.1 هدم آلة



خطر

تعتبر البطاريات النفايات الخطرة وغير ذلك لا بد لي من أن التخلص منها في مراكز التجميع الخاصة، كما يدل على ذلك اللوائح المعمول بها في بلد الاستخدام

1.2

تعرف جهازك (الشكل 1)

- 1) توجيه
- 2) مراقبة لوحة
- 3) مقعد
- 4) رافعة تعديل مقعد
- 5) بطارية التوصيل / مأخذ
- 6) مسند للقدمين منصبة
- 7) دواسة المسرع
- 8) عجلات الخلفية
- 9) أضواء العمل
- 10) بالتناوب منارات
- 11) خزان مياه الاسترداد
- 12) غطاء خزان المياه الانتعاش
- 13) خزان المياه النظيفة
- 14) تحميل افتتاح المياه النظيفة
- 15) ماسورة العادم المياه المعاد تدويرها
- 16) ممسحة المياه خرطوم الشطف
- 17) أنبوب تصريف المياه النظيفة
- 18) ربيع الغاز
- 19) تنظيف وحدة
- 20) الممسحة
- 21) تتأثير جانبية
- 22) تصفية المياه
- 23) عجلة اتجاهي والجر

1.3

تفريغ (الشكل 2)

عد إزالة التعبئة والتغليف، وفقا للتعليمات على العبوة نفسها، والتحقق من سلامة الجهاز وجميع المكونات المتوفرة

إذا واجهت علامات التلف، الاتصال بالموزع المحلي والناقل خلال 3 أيام من وروده

إزالة المغلف (24) التي تحتوي على الملحقات الموردة

1.1 مقدمة



خطر

قبل استخدام الجهاز، يرجى قراءة كتيب «التحذيرات طابق مجفف السلامة»، وتعلق على ذلك والإضافات أدناه

1.1.1

موقف المشغل

المشغل، في حين أن استخدام الجهاز، وهو جالس على مقعد مع وضع يديك على عجلة القيادة

1.1.1 ب

الاحتياطات العامة أثناء استخدام الجهاز

لا تترك الجهاز على المنحدرات أكبر من 16٪

الحد الأقصى لقدرة الصعود المفتوحة هي 16٪

هذا حرام لثني في منحدر. خطر الانقلاب

تجنب استخدام الجهاز في بيئات ذات مخاطر من الأجسام الساقطة

1.1.1 ت

تعليمات عامة أثناء الصيانة

لتنظيف وغسل عدم استخدام المنظفات القاسية، والأحماض والقلويات، الخ وإيلاء اهتمام خاص إلى الأجزاء الكهربائية

لا يغسل الجهاز مع نفثات الماء مباشرة أو الضغط

2.1

استخدام غير مشمولة من قبل الجهاز

لا تستخدم الجهاز مع خزان الانتعاش المفتوحة؛

لا تركيب مع القدمين / التعلق ساقيه

لا تجعل القيادة مفاجئ في اندحار معين



تحذير

تم تمكين الجهاز لنقل شخص واحد

| R150 FD100 | R150 FD85 | |
|-----------------------|-----------------------|-----------------------|
| الخزان | | |
| خزان التوأمة | | دراسة الرموز |
| لا | | إعادة التدوير |
| 150 لتر | | سعة المحلول |
| 160 لتر | | سعة الاستعادة |
| 1850 x 1100 x 1380 مم | 1850 x 1020 x 1380 مم | القياسات |
| الوزن | | |
| 296 كجم | 284 كجم | وزن |
| 584 كجم | 572 كجم | الوزن مع البطاريات |
| 814 كجم | 802 كجم | الوزن في الطليبة التي |

البيانات الفنية

| R150 FD100 | R150 FD85 | |
|---|----------------------------------|--------------------------------|
| المشغل على متن الطائرة | | طريقة الاستخدام |
| | | الخصائص |
| بطارية | | عملية |
| N° 6 - 6V - 240Ah - (C5) | | نوع من البطاريات |
| 63 V | | بطارية |
| 2350 W | 2350 W | الطاقة المثبتة |
| الجر إلى الأمام / الخلف | | تقدم |
| 1000 مم | 850 مم | من العرض، فرشاة |
| 1300 مم | 1100 مم | عرض شفط |
| 6000 m ² /h | 5000 m ² /h | قدرة التنظيف النظرية |
| 2.03 m/s ² | | اهتزاز اليد الذراع |
| 0.63 m/s ² | | اهتزاز كامل الجسم |
| قليلة الضوضاء (A) نورم. / 59 ديسيبل (A) ديسيبل 67 | | ضغط الصوت |
| 0.75 dB (A) | | عدم اليقين الجيش الشعبي الكوري |
| | | أفرش / باد |
| 508 مم / 20' x 2 | 440 مم / 17" x 2 | القطر / الرقم |
| 500 W x 2 | 500 W x 2 | قوة المحرك / عدد |
| دورة \ الدقيقة 135 | دورة \ الدقيقة 135 | سرعة المحرك |
| غ \ سم ² 24 / 29 / 37 | غ \ سم ² 23 / 29 / 39 | الضغط المحدد |
| | | جر |
| 16 % | | قدرة الصعود غير محملة |
| 600 واط | | قوة المحرك / عدد |
| 6 km/h | | سرعة التشغيل القصوى |
| | | الشفط |
| 600 واط | | قوة المحرك |
| 165 / 1700 mbar / mmH ₂ O | | (الاكتئاب (عمود الماء |
| لتر \ الثانية 32 | | تدفق الهواء |

المحتويات

| | | |
|----|---------|---|
| 3 | العربية | البيانات الفنية |
| 5 | العربية | 1.1 مقدمة |
| 5 | العربية | 1.1.1 مشغل الوظيفة |
| 5 | العربية | 1.1.1 ب تعليمات عامة عند استخدام الجهاز |
| 5 | العربية | 1.1.1 ت تعليمات عامة أثناء الصيانة |
| 5 | العربية | 2.1 استخدام غير مشمولة من قبل الجهاز |
| 5 | العربية | 3.1 هدم آلة |
| 5 | العربية | 1.2 معرفة الجهاز |
| 5 | العربية | 1.3 الفتح |
| 6 | العربية | 1.3.1 إزالة البطاريات |
| 6 | العربية | 1.3.1 ب تفريغ الجهاز من لوح خشبي |
| 6 | العربية | 1.3.1 ت الماكينات |
| 6 | العربية | 1.4 تجميع المكونات |
| 6 | العربية | 1.4.1 تركيب ممسحة |
| 6 | العربية | 1.5 آلة شحن |
| 7 | العربية | 1.5.1 شحن البطارية عن طريق شاحن خارجي |
| 7 | العربية | 1.6 وصف الضوابط آلة |
| 7 | العربية | 1.6.1 لوحة التحكم |
| 9 | العربية | 1.6.1 ب دواسة |
| 9 | العربية | 1.7 عرض |
| 10 | العربية | 1.8 إعدادات معلمة |
| 11 | العربية | 1.8.1 إعداد اللغة |
| 11 | العربية | 1.8.1 ب إعداد نوع البطارية |
| 12 | العربية | 1.8.1 ت إعداد السطوح والتباين |
| 12 | العربية | 2.8 حالة طوارئ |
| 12 | العربية | 3.8 أمن |
| 13 | العربية | 4.8 إنذار أثناء التشغيل |
| 15 | العربية | 1.9 ملء خزان الوقود |
| 15 | العربية | 2.9 خزان عامل تنظيف / الكيماوية |
| 15 | العربية | 1.10 عملية |
| 15 | العربية | 1.10.1 الشيكات قبل الاستخدام |
| 15 | العربية | 1.10.1 ب إعداد الجهاز واختيار دورة |
| 16 | العربية | 1.10.1 ت استخدام آلة |
| 16 | العربية | 1.10.1 ث تشغيل وإيقاف تشغيل النظام |
| 17 | العربية | 1.11 استنزاف المياه الانتعاش |
| 17 | العربية | 1.12 صيانة وتنظيف |
| 17 | العربية | 1.12.1 تفريغ وتنظيف خزان المياه النظيفة |
| 17 | العربية | 1.12.1 ب الانتعاش تنظيف خزان المياه |
| 18 | العربية | 1.12.1 ت تنظيف ممسحة |
| 18 | العربية | 1.12.1 ث الإطارات الجانب التنظيف البسيطة |
| 18 | العربية | 1.12.1 ج التحقق من ارتداء سلسلة والعتاد |
| 18 | العربية | 1.12.1 ح استبدال فرش |
| 18 | العربية | 1.12.1 خ تنظيف فلتر المياه العذبة |
| 19 | العربية | 1.12.1 د استبدال المطاط ممسحة |
| 19 | العربية | 1.12.1 ذ استبدال الإطارات الإطارات الجانب مصغرة |
| 19 | العربية | 1.12.1 ر حدوث ممسحة ضبط |
| 20 | العربية | 1.12.1 ز للسيطرة على ارتداء العجلات الثلاث |
| 20 | العربية | 1.12.1 س استبدال الصمامات |
| 20 | العربية | 1.12.1 ش تكوين شاحن |
| 21 | العربية | المشاكل - الأسباب - الحلول |
| 23 | العربية | مخطط التوصيلات الكهربائية |

عزيزي الزبون،
أشكرك على اختيارك واحد من منتجاتنا للتنظيف.

آلة الغسل التي قمت بشرائها تم تصميمها لتلبية احتياجات المستخدم من حيث سهولة الاستخدام و الموثوقية مع مرور الوقت.

نحن ندرك انه من اجل أن يبقى المنتج جيدا مع مرور الوقت، فانه يتطلب تحديثات متواصلة تهدف إلى تلبية توقعات أولئك الذين يستخدمونه بشكل يومي. لهذا السبب، فإننا نأمل بان لا تكون زبون راض فقط، و لكن أيضا شريك لا يتردد في إعطائنا أرائه وأفكاره الناشئة عن التجربة الشخصية اليومية.

ghibli & wirbel

Professional Cleaning Machines Since 1968

DEALER

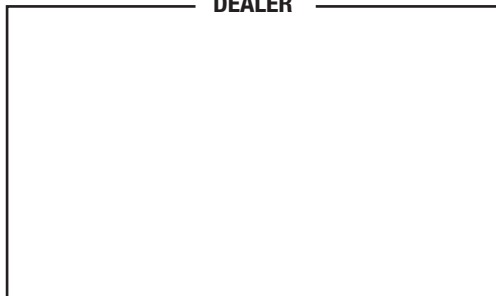

Cod. 49.0226.00 - 1^ ed. - 04/2017

Ghibli & Wirbel S.p.A.

Via Circonvallazione, 5 - 27028 Dorno PV - Italia
P. +39 0382 848811 - F. +39 0382 84668 - M. info@ghibliwirbel.com

www.ghibliwirbel.com

100% MADE IN ITALY

MEMBER OF RIELLO INDUSTRIES

