



IT **ATTENZIONE:** leggere le istruzioni prima dell' utilizzo.

EN **WARNING:** read the instructions carefully before use.

FR **ATTENTION:** lire attentivement les instructions avant l'usage.

DE **ACHTUNG:** Die Anweisungen bitte vor Gebrauch sorgfältig lesen.

ES **ADVERTENCIA:** leer atentamente las advertencias antes el uso de aparato.

AR تنبيه: اقرأ التعليمات قبل الاستخدام

هشدار: قبل از استفاده دستور

RU **ВНИМАНИЕ!** Внимательно ознакомьтесь с инструкциями прежде, чем приступить к эксплуатации.

Aspiratore industriale-Manuale di uso e manutenzione.

IT pag. 8

Industrial Vacuum Cleaners-Use and Maintenance.

EN pag.12

Aspirateur industriel-Notice d'utilisation et d'entretien.

FR page16

Industriesauger-Gebrauchs- und Wartungsanleitung.

DE Seite20

Aspirador industrial-Manual de uso y mantenimiento.

ES pág.24

**مكنسة كهربائية صناعية -
دليل الاستخدام والصيانة.**

AR pág.28

Промышленный пылесос - Руководство по эксплуатации и техническому обслуживанию.

RU стр.32



**SMX-R 80 3-36S
SMX-R 80 3-36SDS**

-

**CVI-U 380 X
CVI-U 380 X DS**

TECHNICAL DATA PLATE.



INDICE / INDEX / ÍNDICE / ОГЛАВЛЕНИЕ

DESCRIZIONE.....pag 3	DESCRIPTION.....pag 3
ACCENSIONE.....pag 4	TURNING ON THE UNIT.....pag 4
PULIZIA E SOSTITUZIONE FILTRO.....pag 5	CLEAN AND REPLACE FILTER.....pag 5
SVUOTAMENTO FUSTO.....pag 6	EMPTY THE RECOVERY TANK.....pag 6
SCHEMA ELETTRICO.....pag 7	ELECTRICAL DIAGRAM.....pag 7
AVVERTENZE.....pag 8	WARNING.....pag 12
COLLEGAMENTO ELETTRICO.....pag 8	ELECTRICAL CONNECTION.....pag 12
IMPIEGO.....pag 9	APPLICATION.....pag 13
USO E MANUTENZIONE.....pag 10	OPERATION AND MAINTENANCE.....pag 14
TRASPORTO.....pag 10	TRANSPORT.....pag 14
ACCESSORI E RICAMBI.....pag 10	ATTACHMENTS AND SPARE PARTS.....pag 14
ASPIRAPOLVERE ASPIRALIQUIDI.....pag 10	WET E DRY VACUUM CLEANER.....pag 14
SOSTITUZIONE CAVO DI ALIMENTAZIONE.....pag 10	SUBSTITUTION OF POWER CORD.....pag 14
RISOLUZIONE GUASTI.....pag 10	TROUBLESHOOTING.....pag 14
CONSEGNA E MOVIMENTAZIONE.....pag 11	DELIVERY AND HANDLING.....pag 15
CONDIZIONI DI GARANZIA.....pag 11	WARRANTY CONDITIONS.....pag 15
SMALTIMENTO.....pag 11	DISPOSAL.....pag 15
DESCRIPTION.....pag 3	BESCHREIBUNG.....pag 3
ALLUMER L'UNITÉ.....pag 4	EINHEIT EINSCHALTEN.....pag 4
NETTOYAGE ET REMPLACEMENT DU FILTRE.....pag 5	REINIGUNG UND FILTERWECHSEL.....pag 5
VIDER LE RÉSERVOIR DE RÉCUPÉRATION.....pag 6	LEEREN SIE DEN WIEDERHERSTELLUNGSTANK.....pag 6
SCHEMA ÉLECTRIQUE.....pag 7	ELEKTRISCHES DIAGRAMM.....pag 7
AVERTISSEMENTS.....pag 16	HINWEIS.....pag 20
BRANCHEMENT ÉLECTRIQUE.....pag 17	ELEKTROANSCHLUSS.....pag 20
UTILISATION.....pag 17	VERWENDUNG.....pag 21
ENTRETIEN SERVICE.....pag 18	GEBRAUCH WARTUNG.....pag 22
TRANSPORT.....pag 18	TRANSPORT.....pag 22
PIECES DE RECHANGE.....pag 18	ZUBEHÖR UND ERSATZTEILE.....pag 22
ASPIRATEURS LIQUIDES.....pag 18	TROCKEN- UND FLÜSSIGKEITSSAUGER.....pag 22
REMPACEMENT DU CORDON D'ALIMENTATION.....pag 18	AUSWECHSELUNG DES SPEISUNGSKABELS.....pag 22
DÉPANNAGE.....pag 18	FEHLERSUCHE.....pag 22
LIVRAISON ET MANUTENTION.....pag 18	LIEFERUNG UND HANDHABUNG.....pag 23
CONDITIONS DE GARANTIE.....pag 19	GARANTIE.....pag 23
ÉLIMINATION.....pag 19	ENTSORGUNG.....pag 23
DESCRIPCIÓN.....pag 3	ОПИСАНИЕ.....стр 3
ENCENDIDO DE LA UNIDAD.....pag 4	ВКЛЮЧЕНИЕ.....стр 4
LIMPIEZA Y REEMPLAZO DEL FILTRO.....pag 5	ОЧИСТКА И ЗАМЕНА ФИЛЬТРА.....стр 5
VACIAR EL TANQUE DE RECUPERACIÓN.....pag 6	ОПОРОЖНЕНИЕ БИДОНА.....стр 6
DIAGRAMA ELECTRICO.....pag 7	ЭЛЕКТРИЧЕСКАЯ СХЕМА.....стр 7
ADVERTENCIAS.....pag 24	ПРЕДУПРЕЖДЕНИЯ.....стр 32
CONEXIÓN ELÉCTRICA.....pag 24	ЭЛЕКТРИЧЕСКОЕ ПОДКЛЮЧЕНИЕ.....стр 32
UTILIZACIÓN.....pag 25	ПРИМЕНЕНИЕ.....стр 33
USO Y MANTENIMIENTO.....pag 26	ЭКСПЛУАТАЦИЯ И ТЕХНИЧЕСКОЕ ОБСЛУЖИВАНИЕ.....стр 34
TRANSPORTE.....pag 26	ТРАНСПОРТИРОВКА.....стр 34
ACCESORIOS Y RECAMBIOS.....pag 26	КОМПЛЕКТУЮЩИЕ И ЗАПАСНЫЕ ЧАСТИ.....стр 34
ASPIRADOR EN SECO Y DE LÍQUIDOS.....pag 26	ПЫЛЕСОС С ФУНКЦИЕЙ СБОРА СУХОГО МУСОРА И ЖИДКОСТЕЙ.....стр 34
SUSTITUCIÓN CABLE DE ALIMENTACIÓN.....pag 26	ЗАМЕНА ШНУРА ПИТАНИЯ.....стр 34
SOLUCIÓN DE PROBLEMAS.....pag 26	УСТРАНЕНИЕ НЕИСПРАВНОСТЕЙ.....стр 34
ENTREGA Y MANEJO.....pag 26	ПОСТАВКА И ПЕРЕМЕЩЕНИЕ.....стр 35
CONDICIONES DE GARANTÍA.....pag 27	ГАРАНТИЙНЫЕ УСЛОВИЯ.....стр 35
ELIMINACIÓN.....pag 27	УТИЛИЗАЦИЯ.....стр 35

DESCRIZIONE / DESCRIPTION / BESCHREIBUNG / DESCRIPCIÓN / ОПИСАНИЕ

IT N.B. I disegni degli apparecchi sotto riportati sono puramente indicativi. EN N.B. Drawings above reported are merely indicative. FR N.B. Les dessins des appareils reportes ci-dessous sont purement indicatifs. DE N.B. Die oben aufgeführten Zeichnungen sind nur Indikativ. ES N.B. Los dibujos que siguen a continuación son meramente indicativos.

RU ПРИМЕЧАНИЕ. Приведенные ниже изображения устройств носят исключительно ознакомительный характер.

- 1 - Gruppo Aspirante
- 2 - Interruttore ON-OFF
- 3 - Ruote con freno
- 4 - Sgancio contenitore
- 5 - Bocchettone aspirazione
- 6 - Scuotifiltro
- 7 - Contenitore di raccolta

- 1 - Suction Unit
- 2 - ON-OFF switch
- 3 - Wheels with brake
- 4 - Tank Release
- 5 - Accessories connection
- 6 - Filter shaker
- 7 - Collection container

- 1 - Unité d'aspiration
- 2 - Interrupteur ON-OFF
- 3 - Roues avec frein
- 4 - Libération du réservoir
- 5 - Connexion des accessoires
- 6 - Secoueur de filtre
- 7 - Récipient de collecte

- 1 - Saugereinheit
- 2 - EIN-AUS-Schalter
- 3 - Räder mit Bremse
- 4 - Tankfreigabe
- 5 - Zubehörschluss
- 6 - Filterschüttler
- 7 - Auffangbehälter

- 1 - Unidad de succión
- 2 - Interruptor ON-OFF
- 3 - Ruedas con freno
- 4 - Liberación del tanque
- 5 - Conexión de accesorios
- 6 - Sacudidor de filtro
- 7 - Contenedor de recogida

- 1 - Всосывающий узел
- 2 - Выключатель ON-OFF (ВКЛ-ВЫКЛ)
- 3 - Колеса с тормозом
- 4 - Механизм освобождения контейнера
- 5 - Всосывающий разъем
- 6 - Встряхиватель фильтра
- 7 - Контейнер для сбора мусора



IT Vedi etichetta dati tecnici in copertina EN See technical data label on the cover FR Voir l'étiquette des données techniques sur la couverture DE Siehe technisches Datenetikett auf dem Umschlag ES Ver etiqueta de datos técnicos en la portada RU См. таблицку с техническими данными на обложке

Model	SMX-R 80 / CVI-U 380 X
Motors	N°3 By-pass
Power	3 kW
Voltage	220-240V - 50/60Hz 1Ph
Air flow rate	580 m ³ /h
Max depression	240 mBar
Useful capacity	80L
Dimensions	68x58h130 cm
Inlet dimension	50 mm
Tank diameter	420 mm
Weight	45 Kg
Sound pressure level	< 78

**ACCENSIONE / TURNING ON THE UNIT / ALLUMER L'UNITÉ /
EINHEIT EINSCHALTEN / ENCENDIDO DE LA UNIDAD / ВКЛЮЧЕНИЕ**

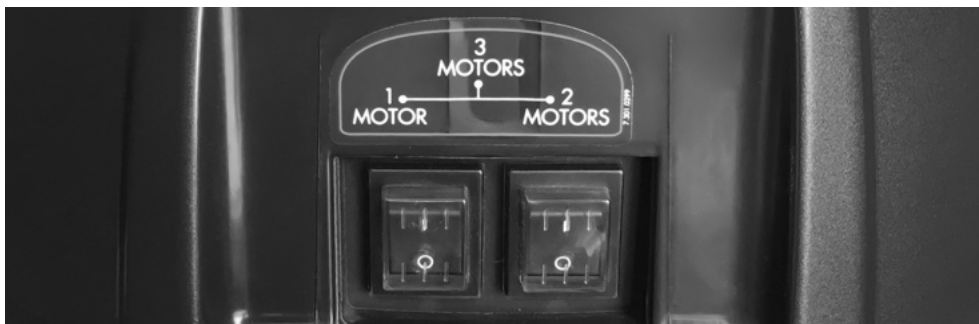

IT Con l'interruttore in posizione "0", collegare la presa di corrente alla rete elettrica.

EN With the switch in the "0" position, connect the power outlet to the power supply.

FR Avec l'interrupteur en position "0", connectez la prise de courant à l'alimentation.

DE Schließen Sie die Steckdose an das Netzteil an, während sich der Schalter in der Position "0" befindet.

ES Con el interruptor en la posición "0", conecte la toma de corriente a la fuente de alimentación.

RU При выключателе в положении «0» вставьте вилку в розетку электросети.

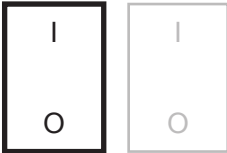
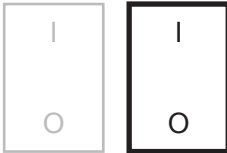
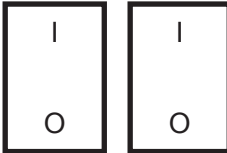
			
IT	Premere solo l'interruttore sinistro in posizione "I" (1 motore).	Premere solo l'interruttore destro in posizione "I" (2 motori).	Premere entrambi gli interruttori in posizione "I" (3 motori).
EN	Press the switch left in position "I" (1 motor).	Press the switch right in position "I" (2 motors).	Press both switches in position "I" (3 motors).
FR	Appuyez sur l'interrupteur laissé en position "I" (1 moteur).	Appuyez sur l'interrupteur droit en position "I" (2 moteurs).	Appuyez sur les deux interrupteurs en position "I" (3 moteurs).
DE	Drücken Sie den Schalter links in Position "I" (1 Motor).	Drücken Sie den Schalter direkt in Position "I" (2 Motoren).	Drücken Sie beide Schalter in Stellung "I" (3 Motoren).
ES	Presione el interruptor dejado en la posición "I" (1 motor).	Presione el interruptor justo en la posición "I" (2 motores).	Presione ambos conmuta en la posición "I" (3 motores).
RU	Установите только кнопку выключателя слева в положение «I» (1 двигатель).	Установите только кнопку выключателя справа в положение «I» (2 двигателя).	Установите кнопки обоих выключателей в положение «I» (3 двигателя).

PULIZIA FILTRO / FILTER CLEANING / NETTOYAGE DU FILTRE / FILTERREINIGUNG / LIMPIEZA DE FILTROS / ОЧИСТКА ФИЛЬТРА

IT Occorre tirare e lasciare ripetutamente il pomello per la pulizia completa del filtro (non rimuovere il coperchio o la testa aspirante).

EN It is necessary to pull and leave repeatedly the knob for the complete cleaning of the filter (do not remove the cover or the suction head).

FR Il est nécessaire de tirer et laisser à plusieurs reprises le bouton pour le

nettoyage complet du filtre (ne pas retirer le couvercle ou la tête d'aspiration).

DE Es ist notwendig, den Knopf wiederholt zu ziehen und zu lassen, um den Filter vollständig zu reinigen (entfernen Sie nicht die Abdeckung oder den Saugkopf).

ES Es necesario tirar y dejar repetidamente la perilla para la limpieza completa del filtro (no quite la tapa ni el cabezal de succión).

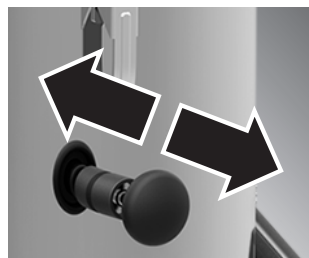

RU Несколько раз потяните и отпустите рукоятку для полной очистки фильтра (не снимайте крышку или всасывающий узел).

**SVUOTAMENTO DEL FUSTO
TO EMPTY THE RECOVERY TANK
VIDER LE RÉSERVOIR DE RÉCUPÉRATION
LEEREN SIE DEN WIEDERHERSTELLUNGSTANK
VACIAR EL TANQUE DE RECUPERACIÓN
ОПОРОЖНЕНИЕ БИДОНА**

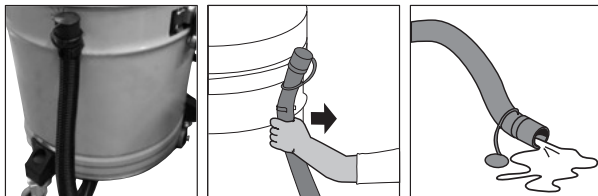
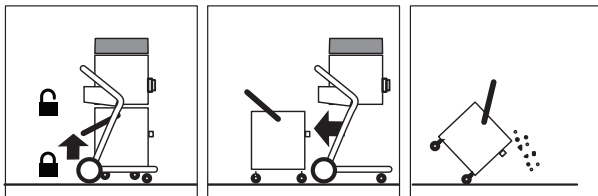

IT

- Mettere l'interruttore in posizione "0".
- Staccare la spina dalla rete elettrica.
- Alzare la maniglia di sblocco del fusto per sbloccare il fusto.
- Ritirare il fusto, per proseguire con lo svuotamento e l'adeguata pulizia.
- Svuotare il fusto
- Riposizionare il fusto sotto la macchina e premere la maniglia verso il basso per bloccare il fusto.

EN

- Put the switch in the "0" position.
- Disconnect the plug from the power supply.
- Raise the tank release handle to unlock the tank.
- Withdraw the tank, to continue with emptying and adequate cleaning.
- Empty the tank
- Place the drum back under the machine and press the handle downwards to lock the tank.

FR

- Mettez l'interrupteur en position «0».
- Débranchez la fiche de l'alimentation.
- Soulevez la poignée de déverrouillage du réservoir pour déverrouiller le réservoir.
- Retirez le réservoir pour continuer la vidange et un nettoyage adéquat.
- Vider le réservoir
- Remettez le tambour sous la machine et appuyez sur la poignée vers le bas pour verrouiller le réservoir.

DE

- Stellen Sie den Schalter auf "0".
- Ziehen Sie den Stecker aus der Steckdose.
- Heben Sie den Tankentriegelungsgriff an, um den Tank zu entriegeln.
- Ziehen Sie den Tank heraus, um mit dem Entleeren und der angemessenen Reinigung fortzufahren.
- Leeren Sie den Tank
- Stellen Sie die Trommel wieder unter die Maschine und drücken Sie den Griff nach unten, um den Tank zu verriegeln.

ES

- Coloque el interruptor en la posición "0".
- Desconecte el enchufe de la fuente de alimentación.
- Levante la manija de liberación del tanque para desbloquear el tanque.
- Retire el tanque para continuar con el vaciado y la limpieza adecuada.
- Vaciar el tanque
- Coloque el tambor debajo de la máquina y presione la manija hacia abajo para bloquear el tanque.

RU

- Установите выключатель в положение «0».
- Выньте вилку из розетки электросети.
- Поднимите ручку снятия блокировки бидона, чтобы освободить его.
- Снимите бидон, чтобы опорожнить и очистить его.
- Опорожните бидон
- Поместите бидон в исходное положение под агрегат и нажмите вниз ручку, чтобы заблокировать его.

SCHEMA ELETTRICO / ELECTRICAL DIAGRAM / SCHÉMA ÉLECTRIQUE / ELEKTRISCHES
 DIAGRAMM / DIAGRAMA ELECTRICO / ЭЛЕКТРИЧЕСКАЯ СХЕМА

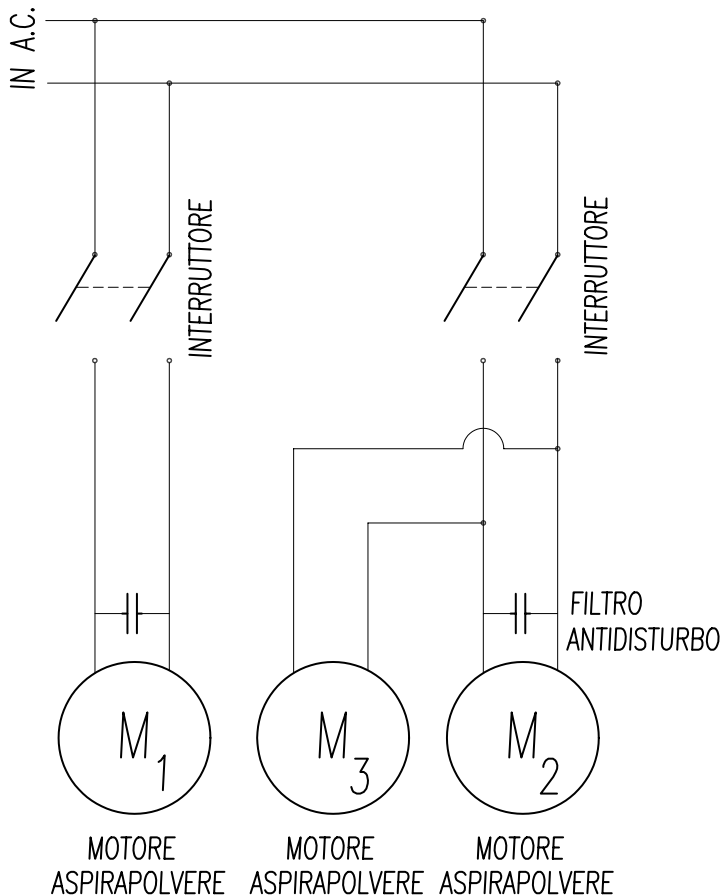

MOTORE ASPIRAPOLVERE = VACUUM MOTOR
 FILTRO ANTIDISTURBO = FREQUENCY FILTER
 INTERRUTTORE = SWITCH

COLLEGAMENTO DELLA MACCHINA ALLA RETE ELETTRICA

AVVERTENZA:

- Controllare che i valori sulla targhetta dei dati tecnici della macchina siano compatibili con i valori della rete elettrica.

ACCENSIONE

- Con l'interruttore in posizione "0", collegare la presa di corrente alla rete elettrica.
- Premere l'interruttore in posizione "1".

SVUOTAMENTO DEL FUSTO

- Mettere l'interruttore in posizione "0".
- Staccare la spina dalla rete elettrica.
- Alzare la maniglia di sblocco del fusto per sbloccare il fusto.
- Ritirare il fusto, per proseguire con il svuotamento e l'adeguata pulizia.
- Riposizionare il fusto sotto la macchina e premere la maniglia verso il basso per bloccare il fusto.



ATTENZIONE! Evitare di lasciare i rifiuti e materiale aspirato nel fusto per lunghi periodi di tempo-



ATTENZIONE! Evitare di superare il limite della spia trasparente sul fusto.

PULIZIA DEL FILTRO

- Assicurare che la macchina sia spenta (interruttore in posizione "0").
- La pulizia del filtro viene effettuata usando lo scuotifiltro sul fusto superiore.

SOSTITUZIONE DEL FILTRO

- Assicurare che la macchina sia spenta (interruttore in posizione "0").
- Scollegare la spina dalla rete elettrica.
- Aprire i ganci del coperchio, sollevare il coperchio e ritirare il filtro.
- Rimettere il filtro nel fusto e collegare il cestello scuotifiltro nella stessa posizione come prima.
- Chiudere i ganci del coperchio.

AVVERTENZE



ATTENZIONE!

- Prima della messa in servizio, leggete le istruzioni per l'uso del Vostro apparecchio, e osservate in particolar modo queste istruzioni di sicurezza.
- Le targhe di pericolo e di avvertenza applicate all'apparecchio forniscono indicazioni importanti per l'uso sicuro.
- Oltre alle avvertenze nelle istruzioni per l'uso, devono essere osservate le norme generali di legge per la sicurezza e la prevenzione degli infortuni.



ATTENZIONE!

- Il prodotto non deve essere usato dai bambini o da persone con capacità fisiche, sensoriali o mentali ridotte o mancanti di adeguata esperienza e conoscenza, finché non siano state adeguatamente addestrate o istruite.



ATTENZIONE!

- I bambini, anche se controllati, non devono giocare con il prodotto.

COLLEGAMENTO ELETTRICO

- La tensione indicata sulla targa delle caratteristiche deve coincidere con la tensione della fonte di corrente.
- Classe di sicurezza II – Gli apparecchi devono essere connessi a rete elettrica
- debitamente collegata a terra
- Per l'uso o la sostituzione di cavi di collegamento alla rete, per questo apparecchio non è permesso cambiare il tipo di cavo indicato dalla casa produttrice. Osservate le istruzioni. Codice di ordinazione e tipo, vedi istruzioni per l'uso.
- I processi di accensione provocano brevi abbassamenti di tensione. In caso di sfavorevoli condizioni della rete, possono verificarsi pregiudizi per altri apparecchi. In caso di impedenze <0,15 Ohm non è da prevedere alcun guasto.
- Non afferrare mai la spina di alimentazione

con le mani bagnate.

- E' necessario fare attenzione che il cavo di alimentazione o il cavo di prolunga non subiscano lesioni o danni generati da ruote di veicoli in transito, da schiacciamento, strappo o simili. Proteggete il cavo dal caldo, dall'olio e dagli spigoli vivi. Controllare regolarmente eventuali danni al cavo di alimentazione, come per esempio la formazione di incrinature o l'invecchiamento. SE si riscontra un danno, il cavo deve essere sostituito da un centro assistenza autorizzato prima di continuare ad usare l'apparecchio.
- La pulizia dell'apparecchio non deve essere effettuato con un tubo dell'acqua o con un getto ad altra pressione (pericolo di cortocircuiti o di altri danni).
- Verificare che l'aspiratore non abbia subito urti o danneggiamenti
- Non avviare l'aspiratore in caso di anomalia vera o presunta
- Verificare che l'interruttore non sia danneggiato o usurato
- Utilizzare capi infortunistici, non avvicinarsi alla macchina nella zona della bocca di aspirazione con capi slacciati, rotti o altro che potrebbe essere facilmente risucchiato
- Accettarsi che i filtri siano presenti e comunque efficienti
- Durante il funzionamento della macchina o in fase di manutenzione della stessa, rispettare sempre i regolamenti interni di sicurezza del luogo di lavoro
- Non eseguire interventi di riparazione sulla macchina senza autorizzazione del costruttore
- Per le normali operazioni di pulizia non utilizzare benzine o solventi ma detergenti idonei
- Per la movimentazione non tirare mai la macchina dal cavo di alimentazione o dal tubo flessibile
- Proteggere l'aspiratore dalla pioggia
- Accertarsi che l'impianto elettrico a cui è collegata la macchina sia idoneo ed efficiente (verificare la presenza di un'efficien-

te messa a terra)

- Si fa divieto al personale non autorizzato di utilizzare l'aspiratore
- Verificare prima dell'avviamento che i dispositivi di sicurezza siano efficienti
- Durante l'utilizzo non coprire l'aspiratore

IMPIEGO

- Prima dell'uso si devono controllare lo stato regolare e la sicurezza di servizio dell'apparecchio con le attrezzature di lavoro, specialmente il cavo di alimentazione ed il cavo di prolunga. Se lo stato non è perfetto, l'uso dell'apparecchio è vietato.
- Non aspirare mai gas, liquidi oppure polveri esplosive o infiammabili ed inoltre acidi e solventi non diluiti. Rientrano tra questi, benzina, diluenti per vernici ed olio combustibile, che miscelati con l'aria di aspirazione possono formare vapori o miscele esplosive, ed inoltre acetone, acidi e solventi non diluiti, polveri di alluminio e di magnesio. Queste sostanze possono inoltre corrodere i materiali usati per la costruzione dell'apparecchio. Non aspirare oggetti in fiamme o incandescenti.
- Non usare questo apparecchio su persone o animali.
- A temperature molto basse gli apparecchi non devono essere usati all'aperto.
- In caso d'impiego dell'apparecchio in zone di pericolo (es. distributori di carburante), devono essere osservate le relative norme di sicurezza. E' vietato l'uso dell'apparecchio in ambienti con atmosfera potenzialmente esplosiva.
- Questo apparecchio è adatto per l'uso collettivo, per esempio in alberghi, scuole, ospedali, fabbriche, negozi, uffici, e in residence.
- Ogni apparecchio prodotto è contrassegnato da una targa identificativa che ne riporta i dati essenziali indispensabili per agevolare il rivenditore/costruttore nel fornirVi indicazioni, suggerimenti, elenco parti di ricambio. I dati tecnici riportati sulla targa dati tecnici sono i seguenti:
- Costruttore

- Modello
- Tensione e frequenza di alimentazione
- Potenza nominale installata
- Simbolo CE (direttiva macchine 2006/42/EC)

USO

- L'operatore deve usare l'apparecchio in modo regolare. Egli deve considerare le condizioni locali e, durante il lavoro con l'apparecchio, fare attenzione alla sicurezza di terzi, e specialmente dei bambini.
- L'uso dell'apparecchio è consentito solo a persone addestrate all'uso, o che abbiano dimostrato le loro capacità nell'uso, e siano state a tal fine espressamente incaricate.
- Non lasciare mai l'apparecchio incustodito finché non è stato spento e la spina di alimentazione non è stata estratta dalla presa.

TRASPORTO

- Per il trasporto dell'apparecchio si deve spegnere il motore e arrestare l'apparecchio in modo sicuro.

MANUTENZIONE

- Prima della pulizia e della manutenzione all'apparecchio e prima della sostituzione di parti, l'apparecchio deve essere spento e, per gli apparecchi alimentati dalla rete, deve essere estratta la spina di alimentazione. Per la commutazione ad una funzione diversa l'apparecchio deve essere spento.
- Le riparazioni devono essere eseguite solo da centri di assistenza o da tecnici autorizzati per questo campo, che abbiano dimestichezza con tutte le norme di sicurezza rilevanti.
- Gli apparecchi mobili, usati per scopi professionali, sono soggetti al controllo di sicurezza secondo VDE 0701.

ACCESSORI E RICAMBI

- E' consentito solo l'uso di accessori e ri-

cambi ammessi dalla casa produttrice. Gli accessori originali ed i ricambi originali offrono la certezza di un funzionamento sicuro e senza inconvenienti.

ASPIRATORE A SECCO E DI LIQUIDI

- Questo apparecchio è idoneo all'aspirazione di polveri pericolose per la salute solo se espressamente contrassegnato. Osservate le avvertenze tecniche di sicurezza nelle istruzioni per l'uso.
- La spia per il controllo del livello dell'acqua deve essere pulito regolarmente e controllato per accertare eventuali segni di danni.



ATTENZIONE!

- In caso di schiuma o di fuoriuscita di liquido, spegnere immediatamente.
- L'apparecchio deve essere protetto dal gelo.

SOSTITUZIONE CAVO DI ALIMENTAZIONE



ATTENZIONE!

- Se il cavo di alimentazione è danneggiato, esso deve essere sostituito presso un centro assistenza tecnica autorizzato dal costruttore, o comunque da una persona con qualifica similare, in modo da prevenire ogni rischio.

RISOLUZIONE GUASTI

Ecco come rimediare da soli ad eventuali guasti o disfunzioni.

I motori non partono.

- Manca tensione elettrica.
- Controllare il cavo, la spina, il fusibile e la presa.

La forza aspirante diminuisce.

- Filtro, bocchetta, tubo flessibile o rigido di aspirazione otturati.
- Controllare, pulire gli accessori. Pulire il filtro.

Fuoriuscita di polvere durante l'aspirazione.

- Filtro fissato male o difettoso.
- Controllare come è fissato il filtro ovvero sostituirlo.

CONSEGNA E MOVIMENTAZIONE

- Ogni macchina spedita è stata accuratamente controllata prima della consegna allo spedizioniere. La macchina è accuratamente fissata ad un bancale e ricoperto da un cartone protettivo, oppure avvolta da film estensibile per permettere allo spedizioniere la visione di quanto trasportato. All'atto del ricevimento della merce è necessario che tutte le parti siano intatte e non presentino danneggiamenti dovuti al trasporto: in tal caso sporgere immediato reclamo al trasportatore (non saranno riconosciuti in garanzia dal costruttore parti della macchina rovinate o danneggiate da una non corretta movimentazione della macchina. Il sollevamento e la movimentazione dell'aspiratore devono essere eseguiti con carrello elevatore rispettando la normativa vigente in tema di sicurezza degli operatori sui luoghi di lavoro.

CONDIZIONI DI GARANZIA

Tutti i nostri apparecchi sono stati sottoposti ad accurati collaudi e sono coperti da garanzia da difetti di fabbricazione in conformità alla normativa vigente (minimo 12 mesi). La garanzia decorre dalla data di acquisto. In caso di riparazione dell'apparecchio o degli accessori nel periodo della garanzia, bisogna allegare una copia della ricevuta. Durante il periodo di garanzia, il nostro centro assistenza riparerà tutte quelle disfunzioni che, nonostante un uso corretto da parte dell'utilizzatore secondo il ns. manuale istruzioni potranno essere ricondotte ad un difetto di materiali. La garanzia avviene sostituendo o riparando quelle parti che a ns. giudizio risultassero difettose. Le parti sostituite rimangono di ns. proprietà. La riparazione o sostituzione di parti difettose non prolunga il termine di garanzia dell'apparecchio; per le parti sostituite vale il periodo di garanzia

dell'apparecchio. Non rispondiamo per danni o difettosità all'apparecchio, od alle sue parti, riconducibili ad un errato uso o manutenzione dell'apparecchio. Lo stesso vale per la non osservanza delle norme contenute nel ns. libretto istruzioni o per l'utilizzo di parti od accessori non facenti parte del ns. programma. Qualsiasi intervento a mezzo personale non autorizzato da noi fa decadere tutti i diritti alla garanzia. La garanzia non copre le parti di consumo, la cui usura è una naturale conseguenza dell'utilizzo dell'apparecchio.

TUTTI I COSTI SORGENTI NEL CASO DI RECLAMI IN GARANZIA NON AUTORIZZATI O RICONOSCIUTI VERRANNO ADDEBITATI.

SMALTIMENTO



Quale proprietario di un apparecchio elettrico o elettronico, la legge (conformemente alla direttiva UE 2012/19/EU sui rifiuti da apparecchiature elettriche ed elettroniche e alle legislazioni nazionali degli Stati membri UE che hanno messo in atto tale direttiva) le vieta di smaltire questo prodotto o i suoi accessori elettrici / elettronici come rifiuto domestico solido urbano e le impone invece di smaltirlo negli appositi centri di raccolta. E' possibile smaltire il prodotto direttamente dal distributore mediante l'acquisto di un prodotto nuovo, equivalente a quello da smaltire. Abbandonando il prodotto nell'ambiente si potrebbero creare gravi danni all'ambiente stesso e alla salute umana. Il simbolo in figura rappresenta il bidone dei rifiuti urbani ed è tassativamente vietato riporre l'apparecchio in questi contenitori. La non ottemperanza alle indicazioni della direttiva 2012/19/CE e ai decreti attuativi dei vari Stati comunitari è sanzionabile amministrativamente.

CONNECTING THE UNIT TO THE ELECTRICAL CURRENT

ATTENTION:

- Make sure the electrical specifications on the technical data label of the unit correspond to those of the electrical network.

TURNING ON THE UNIT

- The switch must be in the "0" or "off" position.
- Attach the plug to the electrical current socket.
- Turn on the unit by pressing the switch in the "I" or "on" position.
- Make sure the direction of rotation of the turbine is correct by verifying air depression at the vacuum inlet as described above.

TO EMPTY THE RECOVERY TANK

- Turn off the unit (switch in the "0" position).
- Disconnect the plug from the electrical current socket.
- Release the tank by raising the tank fixture handle bar.
- Remove the tank, and proceed with the emptying and cleaning procedures.
- 214/5000
-



ATTENTION! Never leave waste material of any kind in the tank for long periods of time.



ATTENTION! Do not fill the tank over the limit of the warning peep hole.

TO CLEAN THE FILTER

- Make sure the unit is turned off (switch in the "0" position).
- The filter can be cleaned using the special filter-cleaning handle on the lid or on the side of the upper tank.

TO REPLACE THE FILTER

- Make sure the unit is turned off (switch in the "0" position).
- Disconnect the plug from the electrical current socket.
- Unlatch the lid, raise it and remove the filter.
- Replace the filter with a new one, tighten the same original fixture band around the ring, and replace the filter assembly back into its original position on the tank
- Close the latches on the lid.

WARNING



ATTENTION!

- Before starting, read carefully the instructions manual and follow these safety instructions.
- The danger and of warning signs on the machine provide important information for the safe operation of the unit.
- In addition to the information in the operating instructions, all the general laws of safety and of the prevention of accidents must be followed.



ATTENTION! The appliance is not intended for use by persons (including children) with reduced physical, sensory or mental capabilities, or lack of experience and knowledge, unless they have been given supervision or instruction concerning use of the appliance by a person responsible for their safety.



ATTENTION! Children should be supervised to ensure that they do not play with the appliance.

ELECTRICAL CONNECTIONS

- The voltage indicated on the rating plate must correspond to the voltage of the electric source.
- Safety class II – The units may only be connected to properly earthed (grounded)

electric sources.

- Only use or replace electrical supply cables for this unit which correspond to the types indicated by the manufacturer. Refer to the parts' list for the part number and type.
- Switching-on procedures may produce brief voltage drops. In the case of insufficient power source conditions, interference to other devices may arise. No interruptions are to be expected in the case of power supply resistance of less than 0,15 Ohm.
- Never touch the mains plug with wet hands.
- Do not run over, crush or pull the power supply cable or extension cord, otherwise it may be damaged.
- Protect the cable from heat, oil and sharp edges.
- Regularly examine the power supply line for damage such as cracking or ageing. If damage is discovered, the line must be replaced by an authorized service centre before any further use.
- Check that the vacuum cleaner hasn't been damaged in any way
- Never turn on the machine if it is faulty or if you suspect it is faulty
- Check that the switch isn't worn or damaged
- Do not approach the suction intake of the machine with unfastened or broken garments that could easily be sucked into the machine
- Check that the filters are present and efficient
- Make sure that the filters are installed correctly and in full working order, always observing the regulations in force in the workplace
- Do not carry out repairs without the manufacturer's authorization
- Never use gasoline, solvents or other amenable liquids for cleaning; only proper detergents should be used for cleaning
- Never move the machine by pulling the power cable or flexible hose
- Never direct the opening of the machine or the flexible tube towards people or animals
- Protect the machine from the rain
- Check that the machine is connected to a power source with the correct voltage indicated on the registration plate
- Make sure that the power cable has no wear or damage. If replacing the cable, always replace it with another of the same specifications as the original one: cables that are not approved or of inferior quality may overheat and cause serious injury to the user
- Make sure that the machine is connected to an appropriate power source in full working order (check the presence of a fully functional grounding socket)
- Never allow unauthorized personnel to use the machine
- Make sure that all safety devices are in full working order before turning on the machine
- Never cover the vacuum cleaner during use

APPLICATIONS

- Before use, check that the unit and operating equipment, in particular, the power supply cable and the extension cord are in the perfect condition and are safe to operate. Do not use this unit if not in perfect condition.
- Never use it to vacuum explosive or combustible gases, liquids, or dusts, or undiluted acids and solvents. Substances to avoid also include petrol, paint thinner and fuel oil which could form explosive fumes or mixtures in contact with the turbulent air under vacuum. In addition, the list includes acetone and aluminium and magnesium dusts. These substances can also corrode the parts of the unit.
- Do not vacuum burning or glowing objects or open flames.

- Do not direct the unit at people or animals.
- Avoid use at low temperatures.
- The appropriate safety regulations must be observed when using the unit in dangerous areas (such as petrol stations). It is forbidden to operate the unit in potentially explosive environments.
- This machine is suitable for institutional use, such as hotels, schools, hospitals, industries, shops, offices and residences.
- Every machine carries a registration plate showing essential details that are necessary when contacting the supplier/manufacturer for advice, suggestions or information on spare parts. The following details are included on the plate:
 - Manufacturer
 - Model
 - Supply voltage
 - Installed rated power
 - CE symbol (built in compliance with Machinery Directive 2006/42/EEC)

OPERATION

- The operator must use the unit in accordance with the regulations. He/she must take local conditions into consideration and be aware of other people, especially children, when operating the unit.
- The unit may only be used by persons who have been instructed in its operation or who have proven their ability to operate it and who have been expressly authorized to use it.
-
- Never leave the unit unattended unless it is switched off and disconnected from the electrical supply source.

TRANSPORT AND MAINTENANCE

- Switch off the motor and secure the unit before transporting it.
- Switch off the unit prior to its cleaning and maintenance and before replacing components or changing it over for another

function.

- Disconnect the unit from the electrical supply source.
- Repairs may only be carried out by authorized service centres or by specialists in this field who are familiar with all relevant safety regulations.
- Commercial units which may be used in different locations are subject to a safety check according to VDE 0701.

ATTACHMENTS AND SPARE PARTS

- Use only attachments and spare parts which have been approved by the manufacturer. Original attachments and spare parts are necessary for the safe and trouble-free operation of the unit.

WET/DRY VACUUM CLEANER

These units may not be used for removing dust which is hazardous to health unless specifically indicated on the unit.

- Comply with the safety information in the operating instructions.
- Clean the water level limiting device regularly and check for signs of damage.



ATTENTION! Switch off the unit immediately if foam or liquid flows out.

- Do not keep the unit in sub-zero temperatures.

SUBSTITUTION OF POWER CORD



ATTENTION! If the power cord is damaged, it must be replaced by an authorized service centre before further use.

TROUBLESHOOTING

Motors do not start.

- No electrical voltage.
- Check cables, plugs and socket.

Suction capacity decreases slowly.

- Filter, nozzle, suction hose or suction pipe may

be blocked.

- Check, clean accessories. Clean filter.

Dust comes out during the vacuuming.

- Filter has not been fastened correctly or is defective.
- Check to see if filter is sitting properly; replace if required.

DELIVERY AND HANDLING

- All machines are carefully tested and checked by Coyncoco before delivery. The machine is transported inside a protective box or wrapped in a protective film that allows the courier to see the item during transport and is securely fixed to a pallet. If any part of the machine is not intact or has been damaged during transport, fill in an immediate complaint with the courier. Parts that have been damaged or broken due to incorrect transport or handling of the machine will not be recognised by the manufacturer's warranty. The machine must be lifted and moved using a forklift truck in accordance with the relevant safety regulations in force in the workplace

WARRANTY CONDITIONS

All our machines are subjected to strict tests and are covered against manufacturing defects in accordance with applicable regulations (minimum 12 months). The warranty is effective from the date of purchase. If your device or accessories are handed in for repair, a copy of the receipt must be enclosed. During the guarantee period our assistance centre will repair all those malfunctions that, despite the user has followed the instructions in our manual, can be put down to defective materials. The parts deemed faulty will either be replaced or repaired under the guarantee. The replaced parts remain our property. Replacements or repairs do not extend the guarantee period; for the parts replaced, the appliance's period

of guarantee is valid. We are not held responsible for damages or faults to the appliance or to any of its components if they are caused by an improper use or maintenance of the appliance. The same applies if the instructions given in our handbook are not followed or if parts or accessories are used that are not included in our programme. The guarantee will no longer be considered valid if people that have not been authorised by to us tamper with the appliance. The guarantee does not cover wearable parts whose wear is a natural result of the appliance's use.

ALL COSTS INCURRED FOR UNAUTHORISED OR UNACKNOWLEDGED COMPLAINTS WHEN THE PRODUCT IS COVERED BY THE GUARANTEE WILL BE CHARGED.

DISPOSAL (WEEE)



As the owner of electrical or electronic equipment, the law (in accordance with the EU Directive 2012/19/EU on waste from electrical and electronic equipment and the national laws of the EU Member States that have implemented this Directive) prohibits you from disposing of this product or its electrical / electronic accessories as municipal solid waste and obliges you to make use of the appropriate waste collection facilities.

The product can be disposed of by returning it to the distributor when a new product is purchased. The new product must be equivalent to that being disposed of.

Disposing of the product in the environment can cause great harm to the environment itself and human health.

The symbol in the figure indicates the urban waste containers and it is strictly prohibited to dispose of the equipment in these containers. Non-compliance with the regulations stipulated in the Directive 2012/19/EC and the decrees implemented in the various EU Member States is administratively punishable.

CONNEXION DE L'APPAREIL AU RESEAU ELECTRIQUE

ATTENTION:

- Avant de la mise en marche de l'aspirateur, vérifier si les caractéristiques électrique rapportées sur la plaquette de l'aspirateur sont compatibles à ceux du réseau électrique.
- Vérifiez que le sens de rotation de la turbine soit correct. Ce contrôle doit être effectué comme suivant: Assurez-Vous qu'il ya une dépression sur la buse d'aspiration d'air. En cas de direction erronée, inverser la polarité sur la fiche de la machine.

NETTOYAGE DU FILTRE

- Il faut nettoyer le filtre de temps en temps et quand la puissance d'aspiration se réduit. Pour nettoyer le filtre, appuyer sur la poignée située sur la cuve. Nettoyer le filtre quand l'aspirateur est éteint.

VIDANGE DU RESERVOIR

- Vérifier que tous les interrupteurs sont en position off, débrancher la prise du réseau électrique,
- débloquer le réservoir en soulevant la poignée de déblocage du réservoir.
- Avec le réservoir débloqué, il pourra être déplacé, vidé et nettoyé.



ATTENTION: Ne pas laisser le réservoir avec des poussières ou liquides dedans pour longtemps.



ATTENTION: Pour contrôler le niveau de poussière ou liquide, voir le voyant transparent sur le réservoir et ne remplir pas le réservoir au-delà du voyant transparent.

CHANGEMENT DU FILTRE

- Vérifier que l'aspirateur est éteint, avec la prise débranchée du réseau électrique. Soulever les crochets qui bloquent la tête sur la cuve, soulever la tête et extraire le filtre.

AVERTISSEMENTS



ATTENTION:

Avant d'utiliser l'aspirateur:

- veuillez lire impérativement ces instructions de sécurité.
- Contrôler que l'appareil, les accessoires, le câble d'alimentation et rallonge sont en bon état.
- Il est impérativement interdit d'utiliser l'appareil pour aspirer des gaz explosifs ou combustibles, des liquides ou des poussières acides, et solvants non dilués, comme l'essence, les diluants pour peintures ou le fuel, l'acétone, les poussières d'aluminium et de magnésium, et tous autres matériels qui peuvent être combustible, ou explosifs.
- N'aspirer pas les objets brûlants ou rougeoyants.
- N'utiliser pas cet appareil sur les personnes ou les animaux.
- N'utiliser pas l'appareil dans les ambiances avec les basses températures.
- En cas d'utilisation de l'appareil dans des zones dangereuses, respecter toujours les règles de sécurité correspondants en ces zones. L'emploi de l'appareil dans les locaux exposés à des risques d'explosion est interdit.
- L'appareil ne doit pas être utilisé par les personnes avant qu'ils ont appris les instructions, les technique de manipulation et l'utilisation, et avant apporté la preuve de leur aptitude à l'utilisation de cet appareil.
- L'utilisateur doit se servir de l'appareil conformément à sa destination. Il doit tenir compte de la situation locale, et pendant les travaux avec l'appareil, faire attention aux tiers, aux enfants en particulier.
- Ne laisser pas l'appareil sans surveillance tant qu'il se trouve sous tension électrique.
- Avant de transporter l'appareil, arrêter les moteurs, et débrancher la prise du réseau électrique.

⚠ ATTENTION: Le produit ne peut être utilisé par des enfants ou autres personnes dont les facultés physiques, sensorielles ou mentales seraient limitées ou par des personnes dont l'expérience et/ou la maîtrise ne seraient pas optimales. Ceci reste valable jusqu'au moment où ces personnes auront été correctement instruites et formées.

⚠ ATTENTION: Les enfants, même sous contrôle parental, ne peuvent jouer avec le produit.

BRANCHEMENT ELECTRIQUE

- Les caractéristiques électriques apportées sur la plaquette signalétique de l'aspirateur doit correspondre aux caractéristiques du réseau électrique.
- Les appareils appartenant à la classe de protection I ne doivent être branchés qu'à un secteur correctement relié à la terre.
- Lors de l'utilisation ou du remplacement des câbles d'alimentation, utiliser que le câble du même type spécifié par le fabricant.
- Les séquences d'enclenchement provoquent de brèves baisses de tension. Si les conditions du secteur sont défavorables, ces séquences peuvent gêner d'autres appareils. Il n'y a aucun dérangement à attendre lorsque l'impédance du secteur au point de jonction est inférieure à 0,15 Ohm.
- Ne prenez jamais la fiche mâle avec les mains mouillées. Contrôler que le câble d'alimentation ne soit pas endommagé, éraflé ou abîmé par le passage de véhicules, par écrasement, traction excessive ou assimilées. Protéger le câble contre le chaleur, l'huile et les arêtes vives. En case des dégâts remplacer le câble par un point de service après vente autorisé avant d'utiliser l'appareil. Après chaque remplacement des jonctions du câble d'alimentation de la rallonge, contrôler que les nouvelles jonctions offrent une protection efficace contrôle les projections d'eau et une robustesse mécanique identique aux jonctions précédentes.
- N'utiliser pas jamais l'appareil avec un jet d'eau haute pression afin d'éviter une risque de courts-circuits ou d'autres dégâts électriques.
- Vérifiez que l'aspirateur n'a pas été soumis à des chocs ou n'est pas endommagé (à des dommages)
- Ne démarrez pas l'aspirateur en cas d'anomalie constatée (vraie ou présumée)
- Vérifiez que l'interrupteur n'est pas endommagé
- Utilisez des vêtements ajustés (accidentés), ne vous approchez pas de la machine dans la zone de la bouche d'aspiration avec des articles lâches, cassés ou autres qui pourraient être facilement aspirés.
- Vérifiez (Accepter) que les filtres soient présents et (en tout cas efficaces) fonctionnels
- Lors de l'utilisation de la machine ou lors de son entretien, respectez toujours les règles de sécurité internes du lieu de travail
- Ne pas effectuer de réparation(s) sur la machine sans l'autorisation du fabricant
- Pour les opérations de nettoyage habituelles (normales), n'utilisez pas d'essence ou de solvants, mais des détergents appropriés
- Pour déplacer l'aspirateur (la maintenance), ne tirez jamais la machine par le câble d'alimentation ou le flexible
- Protégez l'aspirateur de la pluie
- Assurez-vous que le (système) réseau électrique auquel la machine est connectée correspond aux(est approprié et efficace exigences demandées et s'assurer d'une mise à la terre fonctionnelle) cient (vérifier une mise à la terre efficace)
- Il est interdit au personnel non autorisé d'utiliser l'aspirateur
- Avant de commencer le travail, vérifiez que les dispositifs de sécurité électriques fonctionnent correctement.(sont efficaces)
- Pendant l'utilisation, ne couvrez pas l'aspirateur

UTILISATION

- Avant (de l'utiliser) d'utiliser l'appareil, l'état normal et la sécurité de service de l'appareil doivent être vérifiés avec l'équipement de travail, en particulier le câble d'alimentation et la rallonge. Si la condition n'est pas parfaite, l'utilisation de l'appareil est interdite.
- N'aspirez jamais de gaz, liquides ou poussières explosifs ou inflammables ainsi que des acides et solvants non dilués. Il s'agit notamment de l'essence, des diluants pour peinture et du mazout qui, lorsqu'ils sont mélangés à l'air d'admission, peuvent former des vapeurs ou des mélanges explosifs, ainsi que de l'acétone, des acides et solvants non dilués, des poudres d'aluminium et de magnésium. Ces substances peuvent également corroder les matériaux utilisés pour la construction de l'appareil. N'aspirez pas d'objets en feu ou incandescents.
- N'utilisez pas cet appareil sur des personnes ou des animaux.
- À des températures très basses, les appareils ne doivent pas être utilisés à l'extérieur.
- Si l'appareil est utilisé dans des zones dangereuses (par exemple des distributeurs de carburant), les règles de sécurité applicables doivent être respectées. L'utilisation de l'appareil dans des environnements à atmosphères potentiellement explosives est interdite.
- Cet appareil convient à une utilisation collective, par exemple dans les hôtels, écoles, hôpitaux, usines, magasins, bureaux et dans les résidences.
- Chaque appareil (produit) fabriqué possède (est marqué d') une plaque d'identification qui contient les données essentielles nécessaires pour aider le revendeur / fabricant à vous fournir des indications, des suggestions et une liste de pièces de rechange. Les données techniques figurant la plaque technique sont les suivantes (est

la suivante):

- fabricant
- modèle
- Tension et fréquence d'alimentation
- Puissance installée nominale
- Symbole CE (directive machines 2006/42 / CE)

ENTRETIEN, SERVICE, PIÈCES DE RECHANGE

- Arrêter le moteur et débrancher la prise du réseau électrique avant de commencer les opérations de nettoyage ou de réparation, ou de remplacement des pièces de rechange.
- Les opérations de réparations et les remplacement des pièces de rechange doivent être toujours confiées que aux centres de service autorisées, utilisant toujours que les pièces de rechanges et accessoires d'origine.
- Le fonctionnement correcte et le respect des normes de sécurité sont garanties que avec les pièces de rechanges et accessoires originaux du fabricant de cet appareil.

DÉPANNAGE

Voici comment corriger vous-même les pannes ou les dysfonctionnements.

Les moteurs ne démarrent pas.

- Il n'y a pas de tension électrique.
- Vérifiez l'état du (le) câble, de la fiche d'alimentation, du (le) fusible et de la prise murale.

La force d'aspiration diminue.

- Filtre, buse, flexible d'aspiration souple (flexible) ou rigide peuvent être obstrués.
- Vérifiez, démontez et nettoyez les accessoires. Nettoyez le filtre.

Fuites de poussière s'échappant lors de l'aspiration.

- Filtre mal fixé ou défectueux.
- Vérifiez si le filtre est correctement fixé dans son emplacement. S'il est bien fixé, remplacez le filtre

LIVRAISON ET MANUTENTION

- Chaque machine expédiée a été soigneusement vérifiée avant d'être livrée à l'expéditeur. La machine est soigneusement fixée sur une palette et recouverte d'un carton de protection, ou enveloppée dans un film étirable pour permettre à l'expéditeur de voir cette dernière (ce qui a été transporté). À (la) réception de la marchandise, il est nécessaire de vérifier que toutes les pièces soient intactes et ne présentent aucun dommage dû au transport. Dans le cas contraire, (dans ce cas), faites immédiatement une réclamation au transporteur (aucune pièce de la machine n'est endommagée ou endommagée par une manutention (manipulation) correcte de la machine Le levage et le transport (la manipulation) de l'aspirateur doivent être effectués avec un chariot élévateur ou tout autre moyen de levage conformes (conformément) aux réglementations en vigueur concernant la sécurité des opérateurs sur le lieu de travail

CONDITIONS DE GARANTIE

Tous nos appareils ont été soumis à de nombreux essais et sont sous garantie pour tous les défauts de fabrication conformément aux normes en vigueur (12 mois minimum). La garantie s'applique à partir de la date d'achat du produit. Si votre appareil ou accessoires doit être remis pour une réparation, une photocopie du ticket ou de la facture devra y être jointe. Durant la période de garantie, le Centre d'assistance du fabricant effectuera les réparations nécessaires en cas de mauvais fonctionnement de l'appareil pouvant être attribué à un vice de fabrication et non à une utilisation non conformes aux instructions reportées dans la notice technique fournie avec l'appareil. La garantie prévoit la réparation ou le remplacement des pièces dont le fabricant aura lui-même établi la défectuosité. Les pièces remplacées restent propriété du fabricant. La réparation ou le remplacement de pièces défectueuses ne prolonge pas la durée de la garantie applicable à l'appareil; aux pièces neuves montées sur l'appareil restant applicable la garantie de l'appareil. Le fabricant décline toute responsabilité en cas

de dommages ou mauvais fonctionnement de l'appareil ou partie de celui-ci, provoqués par le non-respect des instructions d'utilisation, par un mauvais entretien de l'appareil, par le non-respect des normes et recommandations reportées dans la notice technique fournie avec l'appareil voire par l'utilisation de pièces et autres accessoires non prévus par le fabricant. Toute intervention sur l'appareil effectuée par un personnel non agréé par le fabricant annule la garantie. La garantie ne couvre pas les pièces sujettes à usure normale durant le fonctionnement de l'appareil.

TOUS LES FRAIS RELATIFS À DES DEMANDES D'INTERVENTIONS SOUS GARANTIE NON ACCEPTÉES PAR LE FABRICANT PARCE QUE NE RÉPONDANT PAS AUX CONDITIONS REQUISES À CET EFFET, SERONT À LA CHARGE DU CLIENT.

ÉLIMINATION



En tant que propriétaire d'un appareil électrique ou électronique, la loi (conformément à la directive 2012/19/EU sur les déchets des appareils électriques et électroniques et aux législations nationales des Etats membres UE qui ont mis en œuvre cette directive) vous défend d'éliminer ce produit ou ses accessoires électriques/électroniques comme un déchet domestique solide urbain et vous impose au contraire de l'éliminer dans les centres de collecte prévus à cet effet. On peut éliminer le produit directement du distributeur moyennant l'achat d'un nouveau produit, équivalent à celui que l'on doit éliminer. L'abandon du produit dans l'environnement pourrait provoquer de graves dommages à l'environnement et à la santé de l'homme. Le symbole sur la figure représente le bidon des déchets urbains et il est impérativement interdit de placer l'appareil dans ces conteneurs. Le non respect des indications de la directive 2012/19/CE et des décrets de mise en œuvre des différents Etats communautaires peut être sanctionné du point de vue administratif.

ANSCHLUSS DER MASCHINE AN DAS STROMNETZ

HINWEIS:

- Kontrollieren, dass die Werte auf dem Maschinenschild für die technischen Angaben mit den Stromnetzwerten übereinstimmen.
- Kontrollieren, dass die Drehrichtung der Turbine richtig ist. Diese Kontrolle wird folgendermaßen überprüft: Überprüfen, dass an der Saugöffnung kein Luftunterdruck herrscht. Bei falscher Richtung, die Polarität am Maschinenstecker vertauschen.

EINSCHALTUNG

- Mit dem Schalter in Position "0" den Stromstecker an das Stromnetz anschließen.
- Den Schalter in die Position "I" drücken.

ENTLEERUNG DES KÖRPERS

- Den Schalter auf "0" stellen.
- Den Stecker aus dem Stromnetz ziehen.
- Den Sperrgriff des Körpers hochziehen, um den Körper freizugeben.
- Den Körper herausnehmen, mit der Entleerung und einer geeigneten Reinigung fortfahren.

-  Achtung: Vermeiden, dass die Abfälle und das Saugmaterial lange im Körper bleiben.

-  Vermeiden, die Grenze der durchsichtigen Kontrollöffnung auf dem Körper zu überschreiten.

FILTERREINIGUNG

- Sich vergewissern, dass die Maschine ausgestellt ist (Schalter auf "0").
- Die Filterreinigung erfolgt durch Verwendung des oben auf dem Deckel oder auf dem oberen Körper angebrachten Drehknopfs.

AUSWECHSELUNG DES FILTERS

- Sich vergewissern, dass die Maschine ausgestellt ist (Schalter auf "0").

- Den Stecker aus dem Stromnetz ziehen.
- Die Haken des Deckels öffnen, den Deckel anheben und den Filter herausnehmen.
- Den Filter wieder in den Körper setzen und mit dem Korb des Filterrüttlers in derselben Position wie zuvor verbinden.
- Die Haken des Deckels schließen.

HINWEIS

ACHTUNG!

- Die die am Gerät angebrachten Gefahren- und Warnschilder liefern wichtige Angaben für einen sicheren Gebrauch.
- Neben den Hinweisen in der Gebrauchsanleitung müssen auch die allgemeinen gesetzlichen Sicherheits- und Unfallschutzbestimmungen eingehalten werden.

-  **ACHTUNG!** Das Produkt darf nicht von Kinder und Personen mit körperlicher Behinderung, Sinnes oder geistigen Fähigkeiten oder Mangel an Erfahrung und Wissen benutzt werden, außer wenn ihnen Aufsicht oder Anweisung gegeben worden ist.

-  **ACHTUNG!** Kinder mit Aufsicht dürfen trotzdem nicht mit dem Produkt spielen

ELEKTROANSCHLUSS

- Die auf dem Datenschild angegebene Spannung muss mit der Spannung der Stromquelle übereinstimmen.
- Sicherheitsklasse II – Die Geräte dürfen nur an Energiequellen mit ordnungsgemäßer Erdung angeschlossen werden.
- Für den Gebrauch oder die Auswechsellung von Netzverbindungskabeln darf dieses Gerät der von der Herstellerfirma angegebene Kabeltyp nicht geändert werden. Die Anleitung beachten. Bestellcode und Typ siehe Gebrauchsanleitung.
- Die Einschaltverfahren verursachen kurze Spannungsabfälle. Bei ungünstigen Netzbedingungen können Beeinträchtigungen an anderen Geräten eintreten. Bei Impedanzen von unter 0,15 Ohm ist kein Schaden vorhersehbar.

- Nie den Speisungsstecker mit nassen Händen anfassen.
- Es muss darauf geachtet werden, dass das Speisungs- oder Verlängerungskabel nicht durch darüber fahrende Räder, durch Quetschungen, Riss oder Ähnlichem beschädigt wird oder Schaden nimmt. Das Kabel vor Wärme, Öl oder spitzen Kanten schützen. Regelmäßig eventuelle Schäden, wie zum Beispiel Risse oder Alterung, am Speisungskabel kontrollieren. Wenn ein Schaden festgestellt wird, muss das Kabel vor einem fortgesetzten Gerätegebrauch von einem ermächtigten Service-Center ausgewechselt werden.
- Die Gerätereinigung darf nicht mit einem Wasserschlauch oder Hochdruckstrahl erfolgen (Gefahr von Kurzschluss oder anderen Schäden)
- Stellen Sie sicher, dass der Staubsauger keinen Stößen oder Beschädigungen ausgesetzt war
- Starten Sie den Staubsauger nicht, wenn eine echte oder vermutete Anomalie vorliegt
- Stellen Sie sicher, dass der Schalter nicht beschädigt oder abgenutzt ist
- Verwenden Sie unfallverhütende Kleidungsstücke. Gehen Sie nicht mit losen, zerbrochenen oder anderen Kleidungsstücken, die leicht angesaugt werden können, im Bereich des Saugmunds an die Maschine heran.
- Akzeptieren Sie, dass die Filter vorhanden und auf jeden Fall effizient sind
- Beachten Sie beim Betrieb der Maschine oder während der Wartung immer die internen Sicherheitsbestimmungen des Arbeitsplatzes
- Führen Sie keine Reparaturen an der Maschine ohne Genehmigung des Herstellers durch
- Verwenden Sie für normale Reinigungsvorgänge keine Benzine oder Lösungsmittel, sondern geeignete Reinigungsmittel
- Ziehen Sie die Maschine zur Handhabung niemals am Netzkabel oder am flexiblen Schlauch
- Schützen Sie den Staubsauger vor Regen
- Stellen Sie sicher, dass das elektrische System, an das die Maschine angeschlossen ist, geeignet und effektiv ist

VERWENDUNG

- Vor dem Gebrauch müssen der ordnungsgemäße Zustand und die Betriebssicherheit des Geräts, speziell das Speisungs- und Verlängerungskabel kontrolliert werden. Bei nicht einwandfreiem Zustand ist der Gerätegebrauch verboten.
- Nie Gas, Flüssigkeiten bzw. explosiven oder entflammbaren Staub und darüber hinaus unverdünnte Säuren und Lösungsmittel ansaugen. Darunter fallen Benzin, Verdüner für Lackfarben und Brennöl, die mit der Ansaugluft vermischt Dämpfe oder explosive Gemische bilden können, sowie Azeton, unverdünnte Säuren und Lösungsmittel, Aluminium- und Magnesiumstaub. Diese Stoffe können darüber hinaus die für die Herstellung des Geräts verwendeten Materialien korrodieren. Keine brennenden oder glühenden Gegenstände ansaugen.
- Dieses Gerät nicht an Personen oder Tieren verwenden.
- Bei sehr niedrigen Temperaturen dürfen die Geräte nicht draußen verwendet werden.
- Bei Verwendung der Geräte in Gefahrenbereichen (z.B. Tankstellen) müssen die entsprechenden Sicherheitsbestimmungen eingehalten werden. Der Gerätegebrauch in Umgebungen mit potentieller explosiver Atmosphäre ist verboten.
- Dieses Gerät eignet sich für den Kollektivgebrauch, zum Beispiel in Hotels, Schulen, Krankenhäusern, Fabriken, Geschäften, Büros und in Residenz.
- effizient (auf effiziente Erdung prüfen)
- Unbefugtes Personal darf den Staubsauger nicht benutzen
- Überprüfen Sie vor dem Start, ob die Si-

- cherheitsvorrichtungen effizient sind
- Decken Sie den Staubsauger nicht während des Gebrauchs.
- Das technische Typenschild lautet wie folgt:
- Hersteller
- Modell
- Versorgungsspannung und Frequenz
- Nennleistung installiert
- CE-Symbol

GEBRAUCH

- Der Benutzer muss das Gerät ordnungsgemäß verwenden. Er muss die örtlichen Bedingungen berücksichtigen und während der Arbeit mit dem Gerät auf die Sicherheit Dritter, besonders von Kindern, achten.
- Das Gerät darf nur von in seinem Gebrauch unterwiesenen Personen oder jenen, die ihre Fähigkeiten im Umgang damit bewiesen haben und die damit ausdrücklich beauftragt wurden, gebraucht werden.
-
- Das Gerät nie unbeaufsichtigt lassen, solange es nicht ausgeschaltet ist und der Speisungsstecker aus der Steckdose gezogen wurde.

TRANSPORT

- Für den Transport des Geräts muss der Motor ausgeschaltet und das Gerät sicher angehalten werden.

WARTUNG

- Vor der Reinigung und der Wartung des Geräts und vor der Auswechslung von Teilen muss das Gerät ausgeschaltet werden und bei Geräten mit Netzspeisung muss der Speisungsstecker herausgezogen werden. Für die Umschaltung zu einer anderen Funktion muss das Gerät ausgeschaltet werden.
- Die Reparaturen dürfen nur von für diesen Bereich ermächtigten Service-Centern

oder Technikern ausgeführt werden, die mit allen relevanten Sicherheitsbestimmungen vertraut sind.

- Die beweglichen, professionell verwendeten Geräte unterliegen der Sicherheitskontrolle nach VDE 0701.

ZUBEHÖR UND ERSATZTEILE

- Es dürfen nur von der Herstellerfirma zugelassene Zubehör- und Ersatzteile verwendet werden. Das Originalzubehör sowie die Originalersatzteile bieten die Sicherheit eines sicheren und störungsfreien Betriebs.

TROCKEN- UND FLÜSSIGKEITSSAUGER

- Dieses Gerät eignet sich nur für die Absaugung von gesundheitsgefährlichem Staub, wenn es ausdrücklich dazu gekennzeichnet wurde. Die technischen Sicherheitshinweise in der Gebrauchsanleitung einhalten.
- Die Kontrollanzeige für die Kontrolle des Wasserstands muss regelmäßig kontrolliert werden, um eventuelle Schadensanzeigen festzustellen.



ACHTUNG! Bei Schaum oder Flüssigkeitsaustritt unverzüglich ausstellen.

- Das Gerät vor Frost schützen.

AUSWECHSELUNG DES SPEISUNGSKABELS



ACHTUNG! Wenn das Speisungskabel beschädigt ist, muss es in einem vom Hersteller ermächtigten Service-Center bzw. auf jeden Fall von einer ähnlich qualifizierten Person ausgewechselt werden, um **jeder Gefahr vorzubeugen**.

FEHLERSUCHE

So beheben Sie Störungen oder Fehlfunktionen.

Die Motoren starten nicht.

- Es liegt keine elektrische Spannung an.
- Überprüfen Sie Kabel, Stecker, Sicherung und Buchse.

Die Saugkraft nimmt ab.

- Filter, Düse, flexibler oder starrer Saugschlauch verstopft.
- Überprüfen und reinigen Sie das Zubehör. Reinigen Sie den Filter.

Während des Absaugens entweicht Staub.

- Filter schlecht befestigt oder defekt.
- Überprüfen Sie, wie der Filter befestigt ist, oder ersetzen.

LIEFERUNG UND HANDHABUNG

- Jede versendete Maschine wurde vor der Lieferung an den Versender sorgfältig geprüft. Die Maschine wird sorgfältig auf einer Palette befestigt und mit einem Schutzkarton abgedeckt oder in Stretchfolie eingewickelt, damit der Versender sehen kann, was transportiert wurde. Nach Erhalt der Ware ist es erforderlich, dass alle Teile intakt sind und keine Transportschäden aufweisen. In diesem Fall sofort eine Beschwerde beim Transporteur einreichen (keine Maschinenteile beschädigt oder beschädigt durch a korrekter Umgang mit der Maschine Das Heben und Handhaben des Staubsaugers muss mit einem Gabelstapler gemäß den geltenden Vorschriften zur Sicherheit der Bediener am Arbeitsplatz erfolgen.

GARANTIE

Alle unsere Geräte wurden sorgfältigen Prüfungen unterzogen. Die Garantie deckt gemäß der herrschenden Vorschriften Fabrikationsfehler (mindestens 12 Monate) ab. Die Garantie gilt vom Verkaufsdatum an. Wird Gerät oder Zubehör für Reparatur eingereicht, muss ein Kopie der Quittung beigegeben werden. Innerhalb der Garantiezeit werden alle Funktionsfehler durch unseren Kundendienst beseitigt, die nachweisbar, trotz vorschriftsmässiger Behandlung entsprechend unserer Bedienungsanleitung auf Materialfehler zurückzuführen sind. Die Garantie erfolgt in der Weise, dass mangelhafte Teile nach unserer Wahl unentgeltlich instandgesetzt oder durch einwandfrei Teile ersetzt werden. Ersetzte Teile gehen in unser Eigentum über. Durch die Instandsetzung oder Ersatz einzelner Teile wird die Ga-

rantiezeit weder verlängert noch wird neue Garantiezeit für das Gerät in Gang gesetzt. Für eingebaute Ersatzteile läuft keine eigene Garantiefrist. Wir übernehmen keine Garantie für Schäden und Mängel an Geräten oder deren Teile, die durch übermässige Beanspruchung, unsachgemässe Behaltung und Wartung auftreten. Das gilt auch bei Nichtbeachtung der Bedienungsanleitung sowie bei Einbau von Ersatz- und Zubehörteile, die nicht in unserem Programm auf geführt sind. Beim Eingreifen oder Veränderungen an dem Gerät durch Personen, die hierzu nicht von uns ermächtigt sind, erlischt der Garantieanspruch. Die Garantie bezieht sich nicht auf die Teile die durch eine natürliche Abnutzung verschlissen werden.

BEI UNNÖTIGER ODER UNBERECHTIGTER INANSPRUCHNAHME UNSERES KUNDENDIENSTES GEHEN DIE DAMIT VERBUNDENEN KOSTEN ZU IHREN LASTEN.

ENTSORGUNG



Das Gesetz (gemäß der EU-Richtlinie 2012/19/EU über Elektro- und Elektronikaltgeräte und der nationalen Gesetzgebungen der EU-Mitgliedsstaaten, die diese Richtlinie umgesetzt haben) verbietet dem Besitzer eines elektrischen oder elektronischen Gerätes, dieses Produkt oder dessen elektrisches/elektronisches Zubehör als gemeinen Hausmüll zu entsorgen und macht ihm zur Auflage, das Gerät bei einer entsprechenden Sammelstellen zu entsorgen.

Das Produkt kann auch direkt bei dem Händler, bei dem man ein neues, dem zu entsorgenden gleichwertiges Produkt erwirbt, entsorgt werden. Lässt man das Produkt einfach in der Umwelt zurück, können dadurch schwere Schäden an der Umwelt selbst und der menschlichen Gesundheit verursacht werden. Das abgebildete Symbol stellt eine Tonne für Siedlungsabfälle dar; es ist ausdrücklich untersagt, den Apparat in diesen Behältern zu entsorgen. Die Nichtbeachtung der Anweisungen der Richtlinie 2012/19/EG und der ausführenden Verordnungen der einzelnen EU-Staaten kann verwaltungsrechtlich bestraft werden.

CONEXIÓN DE LA MÁQUINA A LA RED ELÉCTRICA

ADVERTENCIA:

- Compruebe que los valores que aparecen en la placa de datos técnicos de la máquina sea compatibles con los valores de la red eléctrica.
- Compruebe que el sentido de rotación de la turbina sea correcto. Esta verificación se realiza del modo siguiente: compruebe que haya una depresión de aire en la boquilla de aspiración. En caso de sentido incorrecto, invierta la polaridad en la clavija de la máquina.

ENCENDIDO

- Con el interruptor en posición "0", conecte la toma de corriente a red eléctrica.
- Pulse el interruptor en posición "I".

VACIADO DEL FUSTE

- Ponga el interruptor en posición "0".
- Desenchufe la clavija de la red eléctrica.
- Levante la manilla de desbloqueo del fuste para desbloquearlo.
- Retire el fuste, para continuar el vaciado y la limpieza adecuada.

 **¡ATENCIÓN!** Evite dejar residuos y material aspirado en el fuste durante largos períodos de tiempo.

 **¡ATENCIÓN!** Evite superar el límite del testigo transparente en el fuste.

LIMPIEZA DEL FILTRO

- Compruebe que la máquina esté apagada (interruptor en posición "0").
- El filtro se limpia usando la manilla situada sobre la tapa o en el fuste superior.

SUSTITUCIÓN DEL FILTRO

- Compruebe que la máquina esté apagada (interruptor en posición "0").

- Desenchufe la clavija de la red eléctrica.
- Abra los ganchos de la tapa, levante la tapa y retire el filtro.
- Vuelva a colocar el filtro en el fuste y conecte el cesto sacudefiltro en la misma posición de antes.
- Cierre los ganchos de la tapa.

ADVERTENCIAS

¡ATENCIÓN!

- Antes de la puesta en servicio, lea las instrucciones para usar su aparato, y observe de modo particular estas instrucciones de seguridad.
- Además de las advertencias de las instrucciones de uso, deben observarse las normas generales legales para la seguridad y la prevención de accidentes laborales.

¡ATENCIÓN!

El producto no debe ser usado por niños o personas con capacidades físicas, sensoriales o mentales reducidas o que no posean experiencia y conocimiento apropiados, hasta que no hayan sido capacitadas o instruidas adecuadamente.

¡ATENCIÓN!

Los niños no deben jugar con el producto aún bajo supervisión.

CONEXIÓN ELÉCTRICA

- La tensión indicada en la placa de las características debe coincidir con la tensión de la fuente de corriente.
- Clase de seguridad II – Los aparatos deben conectarse sólo a fuentes de energía bien conectadas a tierra.
- Para el uso y la sustitución de cables de conexión a la red, para este aparato no se permite cambiar el tipo de cable indicado por la casa fabricante. Tenga en cuenta estas instrucciones. Código de pedido y tipo, véanse las instrucciones de uso.
- Los procesos de encendido provocan breves descensos de tensión. En caso de condiciones desfavorables de la red, pueden

producirse perjuicios para otros aparatos. En caso de impedancias $<0,15$ Ohm no debe preverse ninguna avería.

- No sujete nunca la clavija de alimentación con las manos mojadas.
- Hay que comprobar que el cable de alimentación no sufran lesiones o daños generados por ruedas de vehículos en tránsito, por aplastamiento, desgarró o similar. Proteja el cable del calor, del aceite y de las aristas vivas. Controle regularmente posibles daños al cable de alimentación, como por ejemplo la formación de grietas o envejecimiento. Si se detecta un daño, el cable debe sustituirse en un centro de asistencia autorizado antes de seguir usando el aparato.
- El aparato no debe limpiarse con un tubo de agua o con un chorro de alta presión (peligro de cortocircuito o de otros daños).
- Compruebe que el aspirador no haya sido golpeado o dañado.
- No encienda el aspirador si sospecha que tiene alguna anomalía ni si verdaderamente la tiene.
- Compruebe que el interruptor no esté dañado o desgastado.
- Use ropa de prevención de accidentes, no se acerque a la máquina en el área de la boca de aspiración con ropa suelta, rota u otras que puedan ser fácilmente aspiradas.
- Compruebe que los filtros están presentes y, en cualquier caso, son eficientes.
- Durante el funcionamiento de la máquina o durante su mantenimiento, cumpla siempre con las normas de seguridad internas del lugar de trabajo.
- No realice reparaciones en la máquina sin la autorización del fabricante.
- Para operaciones normales de limpieza, no use gasolinas o solventes, sino detergentes adecuados.
- Para la manipulación, nunca tire de la máquina por el cable de alimentación o la manguera flexible.

- Proteja el aspirador de la lluvia.
- Asegúrese de que el sistema eléctrico al que está conectada la máquina sea adecuado y eficiente (verifique la presencia de una conexión a tierra eficiente)
- El personal no autorizado tiene prohibido usar el aspirador
- Antes de comenzar, verifique que los dispositivos de seguridad sean eficientes
- Durante el uso, no cubra el aspirador

UTILIZACIÓN

- Antes de usarlo se debe examinar el estado regular y la seguridad de servicio del aparato con los equipamientos de trabajo, especialmente el cable de alimentación y el cable de prolongación. Si el estado no es perfecto, se prohíbe usar el aparato.
- Nunca aspire gases, líquidos o polvos explosivos o inflamables y además ácidos y disolventes no diluidos. Entre estos se encuentra la gasolina, diluyentes para pinturas y aceite combustible, que mezclados con el aire de aspiración pueden formar vapores o mezclas explosivas, y además acetona, ácidos y disolventes no diluidos, polvo de aluminio y de magnesio. Estas sustancias pueden también corroer los materiales usados en la fabricación del aparato. No aspire objetos en llamas o incandescentes.
- No use este aparato en personas o animales.
- A temperaturas muy bajas los aparatos no deben usarse al aire libre.
- En caso de que se utilice el aparato en zonas peligrosas (ej. Distribuidores de carburante), deben observarse las relativas normas de seguridad. Se prohíbe usar el aparato en ambientes con atmósfera potencialmente explosiva.
- Este aparato está adaptado para el uso colectivo, por ejemplo en hoteles, escuelas, hospitales, fábricas, negocios, oficinas y residencias.
- Cada máquina producida está marcada

con una placa de identificación que contiene los datos esenciales necesarios para ayudar al distribuidor/fabricante a proporcionarle indicaciones, sugerencias y piezas de repuesto. Los datos técnicos que se muestran en la placa de identificación son los siguientes:

- Fabricante
- Modelo
- Tensión y frecuencia de suministro.
- Potencia nominal instalada
- Símbolo CE (directiva de maquinaria 2006/42 / CE)

USO

- El operador debe usar el aparato de modo regular. Debe considerar las condiciones locales y, durante el trabajo con el aparato, tener en cuenta la seguridad de terceros, y especialmente de los niños.
- Sólo se permite usar el aparato a personas formadas en el uso, o que hayan demostrado su capacidad para el uso, y hayan sido expresamente encargadas a tal fin.
- No deje nunca el aparato sin vigilancia hasta que esté apagado y la clavija de alimentación no haya sido desenchufada.

TRANSPORTE

- Para transportar el aparato se debe apagar el motor y detener el aparato de modo seguro.

MANTENIMIENTO

- Antes de la limpieza y del mantenimiento del aparato y antes de sustituir las partes, el aparato debe apagarse y, para los aparatos alimentados por la red, debe extraerse la clavija de alimentación. Para la conmutación a una función diferente el aparato debe apagarse.
- Las reparaciones deben ser efectuadas sólo por centros de asistencia o por técnicos autorizados para este campo, que conozcan todas las normas de seguridad relevantes.
- Los aparatos móviles, usados con objetivos profesionales, están sujetos al control

de seguridad según VDE 0701.

ACCESORIOS Y RECAMBIOS

- Sólo se permite usar accesorios y recambios admitidos por la casa fabricante. Los accesorios originales y los recambios originales ofrecen la seguridad de un funcionamiento seguro y sin inconvenientes.

ASPIRADOR EN SECO Y DE LÍQUIDOS

- Este aparato es idóneo para aspirar polvo peligroso para la salud sólo si ha sido expresamente indicado. Observe las advertencias de seguridad en las instrucciones de uso.
- El testigo para el control del nivel del agua debe limpiarse regularmente y controlarse para detectar posibles daños.



¡ATENCIÓN! En caso de espuma o salida de líquido, apague de inmediato.

- El aparato debe protegerse de la helada.

SUSTITUCIÓN CABLE DE ALIMENTACIÓN



¡ATENCIÓN! Si el cable de alimentación está dañado, debe sustituirse en un centro de asistencia técnica del fabricante, o por una persona con una calificación similar, para prevenir cualquier riesgo.

SOLUCIÓN DE PROBLEMAS

A continuación, le indicamos cómo solucionar cualquier avería o mal funcionamiento.

Los motores no arrancan.

- Sin tensión eléctrica.
- Compruebe el cable, el enchufe, el fusible y la toma.

La fuerza de aspiración disminuye.

- Filtro, boquilla, manguera de aspiración flexible o rígida bloqueada.
- Comprobar, limpiar los accesorios.

Limpiar el filtro.

Sale polvo durante la aspiración.

- El filtro no se ha fijado correctamente o está defectuoso.

- Verifique para ver si el filtro está colocado correctamente; reemplazar si es necesario.

ENTREGA Y MANIPULACIÓN

- Cada máquina enviada ha sido revisada cuidadosamente antes de la entrega al remitente. La máquina se fija cuidadosamente a un pallet y se cubre con un cartón protector, o se envuelve en una película estirable que permite ver al transportista el contenido. Al recibir la mercancía, es necesario que todas las piezas estén intactas y no muestren ningún daño debido al transporte: en este caso, presente una queja de inmediato al transportista (ninguna pieza de la máquina está dañada o se dañada por un manejo correcto de la máquina). El levantamiento y manipulación del aspirador se debe realizar con una carretilla elevadora de conformidad con la normativa vigente sobre seguridad de los operadores en el lugar de trabajo

CONDICIONES DE GARANTÍA

Nuestros aparatos han sido sometidos a pruebas precisas y están cubiertos por una garantía por defecto de fabricación de acuerdo a las normas vigentes (mínimo 12 meses). La garantía comienza desde la fecha de compra. Debe adjuntar una copia del recibo al entregar para la reparación de su aparato o sus accesorios. Durante el período de garantía nuestro centro de asistencia reparará todos aquellos problemas que, a pesar de un uso correcto por parte del usuario, según nuestros manuales de instrucciones han sido provocados por un defecto de los materiales. La garantía permite sustituir o reparar aquellas partes que, según nuestro juicio, resultasen defectuosas. Las partes sustituidas pasan a ser de nuestra propiedad. La reparación o sustitución de partes defectuosas no prolonga el plazo de garantía del equipo; para las partes sustituidas vale el período de garantía del equipo. No respondemos por daños o defectos del equipo o de sus partes cuando estos hayan sido causados por un errático uso y mantenimiento del equipo. Lo mismo

vale cuando no hayan sido respetadas las normas contenidas en nuestra cartilla de instrucciones o cuando se hayan utilizado partes o accesorios que no forman parte de nuestro programa. Cualquier intervención por parte de personal no autorizado por nosotros hacen decaer todos los derechos de la garantía. La garantía no cubre las partes de consumo, cuyo desgaste sea una natural consecuencia de la utilización del equipo.

TODOS LOS COSTES QUE SURJAN EN EL CASO DE RECLAMARNOS EN GARANTÍA NO AUTORIZADOS O RECONOCIDOS VENDRÁN A PORTES DEBIDO.

ELIMINACIÓN



Como propietario de un aparato eléctrico o electrónico, la ley (conforme a la directiva UE 2012/19/



EU sobre los residuos de equipos eléctricos y electrónicos y conforme

a las legislaciones nacionales de los estados miembros UE que han puesto en práctica dicha directiva) le prohíbe eliminar este producto o sus accesorios eléctricos / electrónicos como residuo doméstico sólido urbano y le impone eliminarlo en los centros apropiados de recogida. Puede también eliminar el producto directamente en el establecimiento de su vendedor mediante la compra de uno nuevo, equivalente al que debe eliminar. Abandonar el producto en el ambiente puede crear graves daños al mismo ambiente y a la salud. El símbolo en la figura representa el contenedor de los residuos urbanos y está absolutamente prohibido eliminar el aparato en estos contenedores. El incumplimiento de las indicaciones de la directiva 2012/19/CE y de los decretos ejecutivos de los diferentes estados comunitarios es sancionable administrativamente.

- لا تستخدم هذا الجهاز على الأشخاص أو على الأشياء.
 - في درجات الحرارة المنخفضة جداً، يجب عدم استخدام الأجهزة في الهواء الطلق.
 - عند توظيف الجهاز في مناطق خطرة (مثل محطات التزود بالوقود)، يجب مراعاة قواعد السلامة ذات الصلة. يُحظر استخدام الجهاز في بيئات ذات جو يُحتمل تعرضه للانفجار.
 - هذا الجهاز مناسب للاستخدام الجماعي، على سبيل المثال في الفنادق والمدارس والمستشفيات والمصانع والمحلات التجارية والمكاتب وفي المساكن.
- الاستخدام**
- يجب أن يستخدم المشغل الجهاز بطريقة منتظمة. يجب عليه مراعاة الظروف المحلية، وأثناء العمل بالجهاز، يجب الانتباه إلى سلامة الغير، وخاصة الأطفال.
 - يُسمح باستخدام الجهاز فقط للأشخاص المدربين من قبل الشخص، أو الذين أظهروا قدرتهم على الاستخدام، وتم تعيينهم صراحة لهذا الغرض.

التشغيل

- قبل الاستخدام تأكد من الحالة الصحيحة للجهاز وسلامة تشغيله بواسطة معدات العمل، وخاصة كابل التغذية الكهربائية وكابل الإطالة. إن كانت حالته غير مثالية، يُحظر استخدام الجهاز.
- لا تقم أبداً بشطف غازات أو سوائل أو مساحيق قابلة للانفجار أو قابلة للاشتعال بالإضافة إلى الأحماض والمذيبات غير المخففة. تشمل هذه المواد أيضاً البنزين وتتر تخفيف الدهان وزيت الوقود والتي، عند اختلاطها بهواء الشطف، يمكن أن تُشكل أبخرة أو مخاليط متفجرة، بالإضافة إلى الأسيتون والأحماض والمذيبات غير المخففة ومساحيق الألمونيوم والمغنيسيوم. كما يمكن أن تتسبب هذه المواد في تآكل المواد المستخدمة في تصنيع الجهاز. لا تشطف الأشياء المشتعلة أو المتوهجة.

توصيل الماكينة بالشبكة الكهربائية

تحذير:

- تأكد من أن القيم الواردة على لوحة البيانات الفنية الخاصة بالماكينة متوافقة مع قيم الشبكة الكهربائية.
- موديلات :. تأكد من أن اتجاه دوران التوربين صحيح. يتم إجراء هذا الفحص بالطريقة التالية: تأكد من وجود سحب في الهواء على فوهة الشفط. في حالة الاتجاه الخاطئ، اعكس الأقطاب على قابس الماكينة.
- تأكد من أن الماكينة مطفأة (المفتاح الكهربائي في الوضع "0").
- افصل القابض من الشبكة الكهربائية.
- افتح خطافي الغطاء، ارفع الغطاء واسحب المرشح.
- باستخدام مفك افتح الرباط المستخدم لقفل المرشح على الحلقة وإزالة المرشح المستخدم.
- ضع المرشح الجديد على الحلقة في نفس الموضع واستخدم المشبك نفسه لقفل المرشح على الحلقة.
- أعد وضع المرشح في الأسطوانة وقم بتوصيل سلة هزاز المرشح في نفس الموضع الذي كان عليه سابقاً.
- تأكد من أن وضع المقبض عمودي على أنبوب الشفط.
- أغلق خطافي الغطاء.

التشغيل

- والمفتاح الكهربائي في الوضع "0"، قم بتوصيل مقبس التيار الكهربائي بالشبكة الكهربائية.
- اضغط على المفتاح الكهربائي إلى الوضع "I".
- ضع المفتاح الكهربائي في الوضع "0".
- افصل القابض من الشبكة الكهربائية.
- ارفع مقبض فتح الأسطوانة من أجل فتح الأسطوانة.
- اسحب الأسطوانة، من أجل الشروع في تفرغها والنظافة المناسبة لها.
- أعد وضع الأسطوانة أسفل الماكينة واضغط المقبض نحو الأسفل لقفل الأسطوانة.
- ⚠ تنبيه: تجنب ترك المخلفات والمواد المشفوفة من قِبل الأسطوانة لفترات طويلة.
- ⚠ تجنب تجاوز حد أداة التنبيه الشفافة الموجودة على الأسطوانة.

تفريغ الأسطوانة

- ضع المفتاح الكهربائي في الوضع "0".
- افصل القابض من الشبكة الكهربائية.
- ارفع مقبض فتح الأسطوانة من أجل فتح الأسطوانة.
- اسحب الأسطوانة، من أجل الشروع في تفرغها والنظافة المناسبة لها.
- أعد وضع الأسطوانة أسفل الماكينة واضغط المقبض نحو الأسفل لقفل الأسطوانة.
- ⚠ تنبيه: تجنب ترك المخلفات والمواد المشفوفة من قِبل الأسطوانة لفترات طويلة.
- ⚠ تجنب تجاوز حد أداة التنبيه الشفافة الموجودة على الأسطوانة.

تحذيرات



- قبل التشغيل، اقرأ تعليمات التشغيل الخاصة بجهازك والتزم على وجه الخصوص بتعليمات السلامة هذه.
- توفر لوحات الخطر والتحذير المثبتة على الجهاز إرشادات مهمة للاستخدام الآمن.
- بالإضافة إلى التحذيرات الواردة في تعليمات الاستخدام، يجب الالتزام بالقواعد القانونية العامة بشأن السلامة والوقاية من الإصابات.

التوصيل الكهربائي

- يجب أن يتوافق الجهد الموضح في لوحة المواصفات مع جهد مصدر التيار الكهربائي.
- فئة السلامة I - لا يجب توصيل الجهاز إلا بمصادر طاقة ذات تأريض منتظم.
- لاستخدام أو استبدال كابلات التوصيل بالشبكة الكهربائية، لا يُسمح بتغيير نوع الكابل الخاص بهذا الجهاز والمشار إليه من قِبل الشركة المصنعة.

تنظيف المرشح

- تأكد من أن الماكينة مطفأة (المفتاح الكهربائي في الوضع "0").
- يتم تنظيف المرشح باستخدام المقبض الموجود فوق الغطاء أو على الأسطوانة العلوية.

سيتم خصم كافة التكاليف الناشئة في حالة الشكاوى غير المعتمدة أو غير المعترف بها في فترة الضمان.

التخلص

بصفتك مالكاً لجهاز كهربائي أو إلكتروني، فإن القانون (وفقاً للتوجيه 2012/19/EU بشأن نفايات الأجهزة الكهربائية والإلكترونية والتشريعات الوطنية للدول الأعضاء في الاتحاد الأوروبي التي نفذت هذا التوجيه) يحظر التخلص من هذا المنتج أو ملحقاته الكهربائية/الإلكترونية مثل النفايات الصلبة الحضرية ويفرض عليك على العكس التخلص منها في مراكز التجميع المخصصة لذلك. من الممكن التخلص من المنتج مباشرة من الموزع من خلال شراء منتج جديد، يعادل المنتج المطلوب التخلص منه. قد يؤدي ترك المنتج في البيئة إلى إلحاق ضرر جسيم بالبيئة نفسها وبالصحة البشرية.



يمثل الرمز الوارد في الشكل صندوق النفايات الحضرية ويُمنع منعاً باتاً وضع الجهاز في هذه الصناديق. يمكن المعالجة إدارياً على عدم الامتثال لأحكام التوجيه 2012/19/EU والقرارات المنفذة له بمختلف دول الاتحاد الأوروبي.

- لا يُسمح باستخدام الجهاز من قِبَل لأطفال أو الضعفاء إلا تحت المراقبة.
- لا تترك الجهاز أبداً دون حفظ حتى تقوم بإطفائه وإخراج قابس الطاقة من المقبس.

استبدال كابل التغذية الكهربائية

- **⚠ تنبيه!** في حالة تلف كابل التغذية الكهربائية، يجب استبداله بمركز الدعم الفني المعتمد من قبل الشركة المصنعة، أو في جميع الأحوال من قِبَل شخص يمتلك مؤهلاً ماثلاً، بحيث تتم الوقاية من أي خطر.

شروط الضمان

لقد خضعت جميع أجهزةتنا لاختبارات التشغيل الدقيقة ومغطاة بضمان ضد عيوب التصنيع وفقاً للمواصفة السارية (12 شهراً على الأقل). يبدأ سريان الضمان اعتباراً من تاريخ الشراء. في حالة إصلاح الجهاز أو الملحقات أثناء فترة الضمان، يجب إرفاق نسخة من الإيصال. خلال فترة الضمان، سيقوم مركز الخدمة الخاص بنا بإصلاح كل تلك الأعطال التي، على الرغم من الاستخدام الصحيح من قبل المستخدم وفقاً لدليل التعليمات الخاص بنا فإنها يمكن أن تُعزى إلى عيب في المواد. يتم تنفيذ الضمان عن طريق استبدال أو إصلاح تلك الأجزاء التي نرى وفقاً لتقديرنا أنها معيبة. تبقى الأجزاء المستبدلة ملكية خاصة لنا. لا يؤدي إصلاح أو استبدال الأجزاء المعيبة إلى تمديد مدة ضمان الجهاز؛ بالنسبة للأجزاء المستبدلة تسري مدة الضمان الخاصة بالجهاز. لا نستجيب إلى الأضرار أو العيوب التي تلحق بالجهاز، أو بأجزائه، بسبب الاستخدام الخاطئ أو الصيانة الخاطئة للجهاز. يسري نفس الأمر على عدم الامتثال للقواعد الواردة في دليل التعليمات الخاص بنا أو على استخدام أجزاء أو ملحقات لا تندرج تحت برنامجنا. أي تدخل من قبل عمالة غير معتمدة منا سيؤدي إلى إلغاء جميع حقوق الضمان. لا يغطي الضمان الأجزاء القابلة للاستهلاك، والتي يكون تأكلها نتيجة طبيعية لاستخدام الجهاز.

النقل

- لنقل الجهاز يجب إطفاء المحرك وإيقاف تشغيل الجهاز بطريقة آمنة.

الصيانة

- قبل تنظيف الجهاز وصيانته وقبل استبدال الأجزاء، يجب إطفاء الجهاز وبالنسبة للأجهزة التي تعتمد على التغذية من الشبكة الكهربائية فإنه يجب إخراج قابس التغذية. من أجل التغيير إلى وظيفة مختلفة يجب إطفاء الجهاز.
- لا يجب إجراء الإصلاحات إلا من قبل مراكز الخدمة أو فنيين معتمدين بهذا المجال، والذين يكونون على دراية بجميع قواعد السلامة ذات الصلة.
- تخضع الأجهزة المتحركة، المستخدمة لأغراض مهنية، لمراقبة الأمان وفقاً للمعيار VDE 0701.

الملحقات وقطع الغيار

- لا يُسمح باستخدام إلا الملحقات وقطع الغيار المصرح بها من الشركة المنتجة. توفر الملحقات الأصلية وقطع الغيار الأصلية اليقين للتشغيل الآمن والخالي من المتاعب.

مكنسة كهربائية على الجاف والسوائل

- هذا الجهاز مناسب لشفط الغبار الذي يشكل خطورة على الصحة فقط إذا كان يحمل علامة تشير إلى ذلك صراحة. التزم بالتحذيرات الفنية الخاصة بالسلامة الواردة في تعليمات الاستخدام.
- يجب تنظيف أداة التنبيه إلى مستوى المياه بانتظام وفحصها للتأكد من عدم وجود علامات ضرر.
- **⚠ تنبيه!** في حالة حدوث رغوة أو خروج سائل، أطفئ الجهاز فوراً.

ПОДКЛЮЧЕНИЕ АГРЕГАТА К ЭЛЕКТРОСЕТИ

ПРЕДУПРЕЖДЕНИЕ:

- Проверьте, чтобы значения на табличке с техническими данными соответствовали характеристикам электросети.

ВКЛЮЧЕНИЕ

- При выключателе в положении «0» вставьте вилку в розетку электросети.
- Установите кнопку выключателя в положение «I».

ОПОРОЖНЕНИЕ БИДОНА

- Установите выключатель в положение «0».
- Выньте вилку из розетки электросети.
- Поднимите ручку снятия блокировки бидона, чтобы освободить его.
- Снимите бидон, чтобы опорожнить и очистить его.
- Поместите бидон в исходное положение под агрегат и нажмите вниз ручку, чтобы заблокировать его.



ВНИМАНИЕ! Не оставляйте собранный мусор и материал в бидоне на долгое время.



ВНИМАНИЕ! Не превышайте прозрачный индикатор уровня на корпусе.

ОЧИСТКА ФИЛЬТРА

- Убедитесь, что агрегат выключен (выключатель в положении «0»).
- Очистка фильтра осуществляется встряхивателем фильтра на верхнем корпусе.

ЗАМЕНА ФИЛЬТРА

- Убедитесь, что агрегат выключен (выключатель в положении «0»).
- Отсоедините вилку от розетки электросети.
- Откройте крепежные скобы крышки, поднимите крышку и снимите фильтр.
- Установите фильтр в бидон и разместите корзину встряхивателя фильтра в исходное положение.

- Закройте крепежные скобы крышки.

ПРЕДУПРЕЖДЕНИЕ



- Перед вводом в эксплуатацию ознакомьтесь с инструкцией по эксплуатации вашего агрегата и строго соблюдайте приведенные указания по технике безопасности.
- Знаки опасности и предупреждающие знаки на агрегате содержат важную информацию о безопасной эксплуатации.
- Помимо предупреждений, содержащихся в инструкции по эксплуатации, необходимо соблюдать общие нормативные предписания по технике безопасности и предотвращению несчастных случаев.



- Изделие не должно использоваться детьми или людьми с ограниченными физическими, сенсорными и умственными способностями, а также без соответствующего опыта и знаний до тех пор, пока они не будут соответствующим образом подготовлены или обучены для этого.



- Дети не должны играть с изделием, даже под присмотром взрослых.

ЭЛЕКТРИЧЕСКОЕ ПОДКЛЮЧЕНИЕ

- Напряжение, указанное на заводской табличке данных, должно соответствовать напряжению источника тока.
- Класс безопасности II - Агрегаты должны подключаться к электрической сети с соответствующим заземлением
- При использовании или замене кабелей подключения к сети запрещается изменять тип кабеля, указанный изготовителем этого агрегата. Соблюдайте инструкции. Код и тип заказа см. в инструкции по эксплуатации.
- Процедуры включения вызывают кратковременные перепады напряжения. В случае плохого состояния сети, могут быть повреждены другие устройства. В случае полного сопротивления <math><0,15\text{ Ом}</math>, исключается любая неисправность.

- Никогда не беритесь за вилку питания мокрыми руками.
- Следите за тем, чтобы шнур питания или удлинителя не был поврежден раздавливанием, разрывом и т. п. колесами проезжающих транспортных средств. Защищайте шнур от воздействия тепла, масла и от контакта с острыми краями. Регулярно проверяйте шнур питания на наличие повреждений, таких как трещины или признаки старения. При обнаружении повреждений шнур должен быть заменен в авторизованном сервисном центре, чтобы продолжить пользоваться агрегатом.
- Запрещается чистить агрегат водой из шланга или струей под высоким давлением (опасность короткого замыкания или других повреждений).
- Убедитесь, что пылесос не подвергался ударам или не получил повреждений
- Не включайте пылесос в случае обнаружения фактической или предполагаемой неисправности
- Убедитесь, что выключатель не поврежден и не имеет признаков износа
- Используйте средства индивидуальной защиты. Не приближайтесь к агрегату со стороны всасывающего разъема с расстегнутой, свободной, порванной и пр. одеждой, которая может быть легко затянута в агрегат
- Убедитесь, что фильтры установлены и исправно работают
- При эксплуатации или техническом обслуживании агрегата всегда соблюдайте внутренние правила техники безопасности на рабочем месте
- Запрещается выполнять ремонтные работы на агрегате без разрешения изготовителя
- Для выполнения стандартных операций по очистке не используйте бензин или растворители, а только подходящие моющие средства
- Никогда не тяните агрегат за шнур питания или гибкий рукав, чтобы переместить его
- Защищайте пылесос от дождя
- Убедитесь, что электрическая система, к которой подключен агрегат, пригодна и эффективна (проверьте наличие эффективной системы заземления)
- Запрещается использовать пылесос неуполномоченному персоналу
- Перед запуском машины проверьте эффективность защитных устройств
- Не накрывайте пылесос во время работы

ПРИМЕНЕНИЕ

- Перед использованием агрегата убедитесь в его надлежащем состоянии и безопасной работе с рабочим оборудованием, в частности, шнур питания и удлинителя. Если состояние агрегата не соответствует требуемому, его использование запрещается.
- Не используйте агрегат для всасывания взрывоопасных или легковоспламеняющихся газов, жидкостей или пыли, а также неразбавленных кислот и растворителей. К таким веществам относятся: бензин, растворители для красок и жидкое топливо, или мазут, которые могут образовывать взрывоопасные пары или смеси при смешивании с всасываемым воздухом, а также ацетон, неразбавленные кислоты и растворители, алюминиевая и магниевая пыль. Эти вещества также могут разъедают материалы, используемые в конструкции устройства. Не используйте агрегат для уборки горящих или раскаленных предметов.
- Не используйте этот агрегат на людях или животных.
- Не используйте агрегат на открытом воздухе при очень низких температурах.
- Если агрегат используется в опасных зонах (например, на автозаправочных станциях), необходимо соблюдать соответствующие правила техники безопасности. Запрещается использование агрегата в зонах с потенциально взрывоопасной атмосферой.
- Этот агрегат подходит для использования в помещениях коллективного пребывания, например, в гостиницах, школах, больницах, магазинах, офисах, жилых комплексах и на заводах.
- Каждый агрегат имеет заводскую табличку, содержащую основные данные, которые помогут дилеру/изготовителю предоставить вам указания, рекомендации и перечень запасных частей. На заводской табличке указаны следующие технические данные:

- Изготовитель
- Модель
- Напряжение и частота электропитания
- Номинальная мощность
- Знак CE (директива по машинному оборудованию 2006/42/EC)

ЭКСПЛУАТАЦИЯ

- Оператор должен использовать агрегат стандартным способом. Он должен учитывать местные условия и при работе с агрегатом обращать внимание на безопасность третьих лиц, особенно детей.
- Агрегат могут использовать только лица, прошедшие обучение по его использованию, или продемонстрировавшие умение им пользоваться, и получившие специальный инструктаж.
- Не оставляйте агрегат без присмотра, пока он не будет выключен и вилка не будет отсоединена от розетки электросети.

ТРАНСПОРТИРОВКА

- Для выполнения транспортировки агрегата необходимо выключить двигатель и отключить агрегат безопасным способом.

ТЕХНИЧЕСКОЕ ОБСЛУЖИВАНИЕ

- Перед выполнением очистки и технического обслуживания агрегата, а также перед выполнением замены запчастей необходимо выключить агрегат, а в случае агрегатов с питанием от сети - вынуть вилку из электросети. Для переключения на другую функцию агрегат должен быть предварительно выключен.
- Ремонт может выполняться только в авторизованных сервисных центрах или поручаться уполномоченным техническим специалистам, которые знакомы со всеми основными правилами техники безопасности.
- Подвижные агрегаты, используемые в профессиональных целях, подлежат проверке на безопасность в соответствии с требованиями стандарта VDE 0701.

КОМПЛЕКТУЮЩИЕ И ЗАПАСНЫЕ ЧАСТИ

- Допускается использование только разрешенных изготовителем комплектующих

и запасных частей. Оригинальные комплектующие и запасные части гарантируют безопасную и исправную работу агрегата.

ПЫЛЕСОС ДЛЯ СБОРА СУХОГО МУСОРА И ЖИДКОСТЕЙ

- Этот агрегат пригоден для сбора опасной для здоровья пыли только при наличии специальной маркировки. Соблюдайте указания по технике безопасности, приведенные в руководстве по эксплуатации.
- Индикатор уровня воды необходимо регулярно чистить и проверять на наличие признаков повреждения.



ВНИМАНИЕ!

- В случае разлива пены или утечки жидкости, немедленно выключите агрегат.
- Защищайте агрегат от мороза.

ЗАМЕНА ШНУРА ПИТАНИЯ



ВНИМАНИЕ!

- Если шнур питания поврежден, во избежание возникновения любых рисков его необходимо заменить в сервисном центре, уполномоченном изготовителем, или поручить замену специалиста с аналогичной квалификацией.

УСТРАНЕНИЕ НЕИСПРАВНОСТЕЙ

Далее приводятся способы самостоятельного устранения неисправностей или неполадок.

Двигатели не запускаются.

- Отсутствует электрическое напряжение.
- Проверьте шнур, вилку, предохранитель и розетку электросети.

Снижается сила всасывания.

- Фильтр, всасывающий разъем, гибкий или жесткий рукав всасывания закупорены.
 - Проверьте и очистите комплектующие.
- Очистите фильтр.

Выход пыли при всасывании.

- Неправильно установленный или бракованный фильтр.
- Проверьте установку фильтра или замените его.

ПОСТАВКА И ПЕРЕМЕЩЕНИЕ

- Каждый поставляемый агрегат тщательно проверяется перед передачей его экспедитору. Агрегат надежно крепится на поддоне и покрывается защитным картоном или обматывается стрейч-пленкой, чтобы экспедитор мог проверить перевозимый груз. При получении товара необходимо убедиться в целостности всех частей и отсутствии повреждений в результате транспортировки. В случае их обнаружения необходимо немедленно предъявить претензию перевозчику (изготовитель не признает наступление гарантийного случая, если части агрегата пришли в негодность или повреждены в результате неправильного перемещения агрегата). Подъем и перемещение пылесоса должны осуществляться вилочным погрузчиком с соблюдением действующих нормативов в области охраны труда операторов на рабочем месте.

ГАРАНТИЙНЫЕ УСЛОВИЯ

Все наши агрегаты прошли соответствующие испытания и покрываются гарантией на дефекты производства в соответствии с требованиями действующего норматива (минимальный срок действия гарантии 12 месяцев). Срок действия гарантии начинается с даты покупки. В случае замены аппарата или принадлежностей в течение гарантийного периода необходимо всегда прилагать копию квитанции. Во время действия гарантия работники нашего сервисного центра устраняют все неисправности, которые даже при правильном использовании аппарата пользователем в соответствии с инструкцией, могут быть связаны с дефектом материалов. Гарантией предусматривается замена или ремонт тех деталей, которые по мнению изготовителя признаются дефектными. Замененные детали остаются собственностью изготовителя. Ремонт или замена дефектных деталей не приводит к продлению срока действия гарантии на аппарат. На замененные детали распространяется тот же гарантийный период, что и на аппарат. Изготовитель не несет ответственности за повреждения и дефекты аппарата или его деталей, если они вызваны неправильным использованием

или техобслуживанием аппарата. То же самое действительно и для случаев несоблюдения правил, приведенных в настоящей инструкции по эксплуатации, или использования деталей или принадлежностей, не предусмотренных нашей программой. Любое обслуживание аппарата людьми, не уполномоченными изготовителем, приводит к отмене действия гарантийных обязательств. Гарантия не распространяется на расходный материал, износ которого является нормальным условием при эксплуатации аппарата.

ВСЕ РАСХОДЫ, СВЯЗАННЫЕ С НЕОДОБРЕННЫМИ И НЕПРИЗНАННЫМИ ПО ГАРАНТИИ ПРЕТЕНЗИЯМИ, НЕСЕТ ПОЛЬЗОВАТЕЛЬ.



УТИЛИЗАЦИЯ

Согласно закону (в соответствии с директивой EU 2012/19/ЕС по отходам электрического и электронного оборудования и

национальными законодательствами стран-членов ЕС, принявших настоящую директиву) запрещается утилизировать это изделие и его электрические / электронные комплектующие как обычные твердые бытовые отходы. В связи с этим, собственник электрического / электронного агрегата обязан утилизировать его, передавая в специализированные центры сбора отходов. Можно утилизировать изделие через дилера, приобретая у него новое изделие типа, соответствующего утилизируемому аппарату. При выбрасывании изделия в окружающую среду можно нанести серьезный ущерб окружающей среде и здоровью людей. Знак, указанный на рисунке, обозначает мусорный ящик. Категорически запрещается выбрасывать изделие в эти ящики. За несоблюдение указаний директивы 2012/19/CE и приводящих ее в силу декретов, изданных членами-странами ЕС, накладывается административный штраф.

