



miXtron

Range portata d'acqua/ Operating flow range: 10 l/h - 2,5 m³/h
Pressione d'utilizzo/ Operating pressure: 0,3 - 6 bar
Dosaggio/ Injection rate: Da 1 a 10%
Range portata soluzione/ Concentrated additive injection: 0,1 - 250 l/h
Temperatura massima ammissibile/ Maximum operating temperature: 40 °C
Dimensione attacchi bocche d'ingresso e uscita pompaggio/ Connections: 3/4"

MX 1.250

miXtron s.r.l. declina ogni responsabilità in caso dell'utilizzo non conforme al manuale di istruzioni.
miXtron s.r.l. declines all responsibility on the product in case of use not comply with the user and maintenance manual.

miXtron s.r.l. - Via Curtel 7-42025 Cavriago (RE) - Italy - Tel. +39 0522 944330 - Info@miXtron.it - www.miXtron.it

miXtron



- GB
- DE
- RU

SMALL DROPS FOR A BETTER WORLD

KLEINE TROPFEN FÜR EINE BESSERE WELT
МАЛЕНЬКИЕ КАПЕЛЬКИ, КОТОРЫЕ СДЕЛАЮТ МИР
ЛУЧШЕ





STRENGTH AND LONGSIGHTEDNESS KRAFT UND WEITBLICK СИЛА И ДАЛЬНОВИДНОСТЬ

GB

Based on an idea conceived by Stefano Brevini and his father Renato, **Mixtron** draws its strength from the leading-level expertise of its founders in the precision mechanics, power transmission and hydraulic components sectors.

This expertise has allowed **Mixtron** to make an in-depth study of all of the problems and issues occurring in the supply chain and to develop a strong ability to interpret both customers' needs and market trends. Its long-sightedness has been an essential ally in gaining this knowledge, contributing to the engineering of an innovative state-of-the-art proportional volumetric dosing pump, capable of guaranteeing a product that satisfies all of the requests and meets all of the needs of the fields in which the Company operates, from technical and technological requirements to systems design and unique customer care

services. Following this philosophy, **Mixtron** has developed an entire range of products dedicated to Metalworking, Water Treatment, Fertigation, Car Washing, and Livestock fields and to the Chemical Industry.

The combination of professional background and personal experience, the solid and visionary know-how of its young, creative, knowledgeable, heterogeneous and cohesive workforce are **Mixtron's** true strength. Indeed, its Human Capital represents the most profound and concrete expression of the Company's values, which are any business' defining quality. An invaluable asset, whose bold gaze is turned towards innovation.

DE

Aus einer Idee von Stefano Brevini und seinem Vater Renato geboren, verfügt **Mixtron** über branchenführende Kompetenzen im Bereich der Präzisionsmechanik-, Kraftübertragungs- und Hydraulikteilebranchen, aus denen die Gründer stammen.

Diese Kompetenzen haben es **Mixtron** ermöglicht, alle Problematiken und kritischen Punkte der Produktionslinie zu vertiefen und eine herausragende Fähigkeit bei der Interpretation der Kundenbedürfnisse und Markttrends zu entwickeln.

Grundlegender Begleiter dieses Wissens war der Weitblick, der bei der Erstellung eines innovativen und fortschrittlichen volumetrischen Proportionaldosierers erforderlich ist, um ein Produkt garantieren zu können, das allen Anforderungen und Bedürfnissen der Branchen, in denen das Unternehmen arbeitet und den technischen und technologischen Ansprüchen entspricht. Dabei wird ein



GB

DE

RU

einzigartiger Systemplanungsservice und Kundenservice angeboten.

Mixtron hat mit dieser Philosophie eine ganze Produktpalette entwickelt, die sich den Branchen der Mechanik, Wasseraufbereitung, Düngung und Bewässerung, Autowäsche, chemischen Industrie und Viehzucht widmet.

Der nicht nur professionelle, sondern auch humane Background sowie das konkrete und visionäre Know-how, welches das junge, kreative, geschulte, heterogene und zusammenhaltende Personal hat, bewegen den Motor des Unternehmens und stellen die wahre Stärke von **Mixtron** dar.

Es ist in der Tat das Humankapital, das tiefe und konkrete Werte verkörpert, was ein Unterscheidungsmerkmal des Unternehmens ist. Ein wertvolles Vermögen mit lebhaftem Blick in Richtung der Innovation.

RU

Idee создания **Mixtron** принадлежит Стефано Бревини и его отцу Ренато. Сегодня компания опирается на передовые знания своих основателей и опыт, накопленный в секторе точной механики, передачи мощности и гидравлических компонентов.

Эти знания позволили глубоко изучить все проблемы и критические моменты производственной цепочки и развить исключительную способность к пониманию требований Клиента и тенденций рынка.

Важнейшим дополнением знаний стала дальновидность, которая помогла создать объемный пропорциональный дозатор, инновационное и изготовленное по последнему слову техники устройство, гарантирующее высокое качество продукции, отвечающее всем запросам и удовлетворяющее потребности отраслей, в которых работает компания, начиная с технических и технологических нужд и заканчивая услугами по раз-

работке систем и уникальным в своем роде сервисным обслуживанием клиентов.

Такая философия позволила **Mixtron** разработать полный ассортимент продуктов для использования в секторе механической обработки, водоподготовки, внесения удобрений, автомоек, химической промышленности и животноводства. Профессиональный и человеческий опыт в сочетании с конкретным и стратегическим ноу-хау сегодня принадлежит молодому коллективу, креативному, подготовленному, разнородному и сплоченному, который является настоящей движущей силой **Mixtron**.

И действительно, человеческий капитал, будучи глубоким и реальным выражением ценностей компании, придает ей отличительный характер. Бесценный актив, нацеленный на инновации.



BRIGHT IDEAS AT THE SERVICE OF OUR CUSTOMERS GEWINNERIDEEN IM DIENSTE UNSERER KUNDEN УСПЕШНЫЕ ИДЕИ НА СЛУЖБЕ НАШИХ КЛИЕНТОВ

GB

TECHNOLOGY

Steve Jobs affirmed that "Simple is better". This quote implies that experience, technological research and development are essential parts of a successful company business, which ideally also employs the manifesto of the IT sector, "KISS: Keep It Simple, Stupid", indicating a linear programming style immune to superfluous complications.

This is therefore the philosophy wholeheartedly embraced by **Mixtron**: simplicity.

Simplify and optimize to achieve the best results.

History speaks for itself.

Dosing and mixing, guaranteeing constant flows over time and the resistance of its materials to wear and shocks. Ongoing R&D, efficiency and professionalism are "simply" an imperative for **Mixtron**. The

R&D department is always striving to improve the services that the Company has to offer.

Its technicians and chemists are constantly engaged in the study of new materials to make its products more durable, resistant and, most importantly, unalterable over time, thus guaranteeing constant mechanical and fluid dynamic parameters during their lives.

Technological features such as stainless steel screws and metal inserts embedded in the plastic components by fusing to guarantee perfect sealing and precise alignments; temperature indicators to ensure the correct temperature of use and additional metal components in AISI 316 stainless steel: all of these elements combine to classify **Mixtron** proportional volumetric dosing pumps as world-class components in the supply chain.

MARKET

The world is **Mixtron's** target market and its primary aim is total Customer satisfaction, its goal being to offer products and services of top quality.

Its sales network therefore always provides prompt and precise answers to even the toughest questions and solutions for even the most difficult projects. State-of-the-art production technology a, personalised product assistance and a widespread after-sales service provided by the dealers, serve to guarantee that **Mixtron** installations are performed and its products are maintained. This, along with ongoing activities aimed at research and innovation, all combine to establish a close relationship of trust between Company and Customer and reinforce it over time. A relationship founded on the com-



mitment and passion with which **Mixtron** provides high standards of quality and streamlining for its systems.

DEVELOPMENT

Its tireless efforts in pursuit of the highest standards of quality for its products and services, with a view to meeting the needs of the market, have qualified **Mixtron** as one of the leading companies in its field. To this end, the Research and Development department employs specialists who are constantly at work studying the compatibility and the interactions between the materials and the plastics used, as well as researching new materials, thus ensuring, through resistant and unalterable products, the constancy of mechanical and fluid dynamic parameters, so as to achieve the best and most long-lasting solutions.



TECHNIK

„Simple is better“ meinte Steve Jobs. Ein Satz, der Wissen, Erfahrung, technische Forschung und Entwicklung mit einbezieht, die in einem erfolgreichen Unternehmen von grundsätzlicher Bedeutung sind, in dem man idealerweise auch das informatische Manifest „KISS: Keep it simple, stupid“ finden kann, das auf einen linearen Programmationsstil abzielt und gegen überflüssige Komplikationen immun ist.

Und es ist diese Philosophie, die von **Mixtron** vollständig verkörpert wird: Die Einfachheit.

Vereinfachen, optimieren, um das bestmögliche Ergebnis zu erhalten.

Die Geschichte erzählt.

Dosieren und mischen, indem die zeitliche Durchflusskonstanz und Haltbarkeit der Materialien gegenüber Verschleiß und Stößen garan-

tiert wird, ist für **Mixtron** „einfach“ ein Imperativ und die Professionalität, mit der gearbeitet wird, findet auf dem Referenzmarkt auch dank der eifrigen Arbeit der Forschungs- und Entwicklungsabteilung immer mehr Anklang. Die F&E Abteilung engagiert sich in der Erreichung einer ständigen Verbesserung der angebotenen Leistungen und erforscht auf chemischer und technischer Ebene immer neue Materialien, um die Produkte langlebig, unangreifbar und vor allem während der Lebensdauer unveränderbar zu machen. Diese Parameter müssen aus mechanischer und fluiddynamischer Sicht konstant bleiben.

Das Vorliegen von technischen Eigenschaften wie beispielsweise Stahlschrauben und im Plastik des Gehäuses verschmolzene Metallteile garantieren eine perfekte

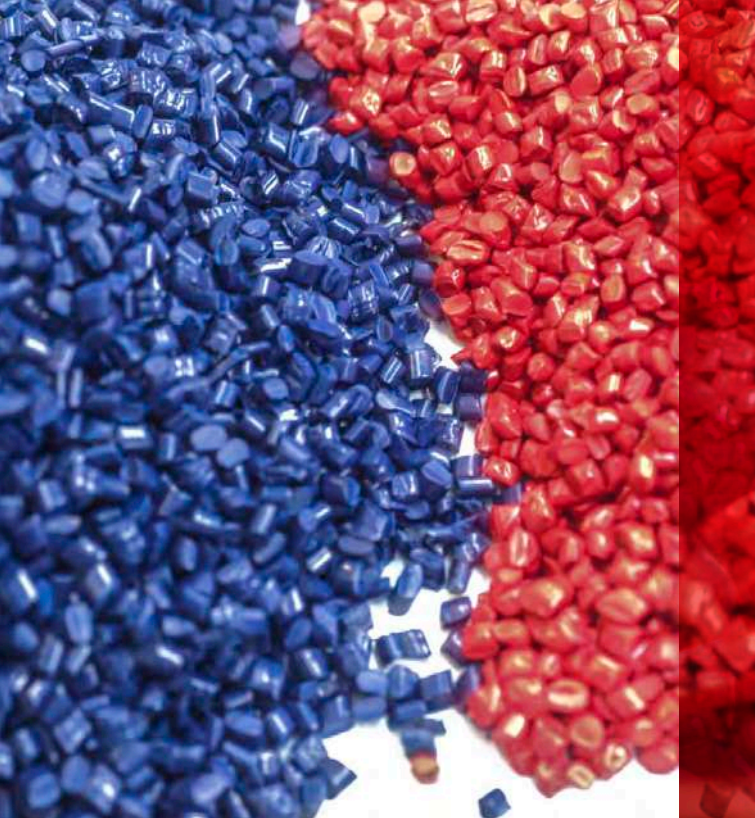

Dichtigkeit und eine präzise Ausrichtung, Temperaturanzeiger bieten die Kontrolle der korrekten Gebrauchstemperatur, sowie andere AISI 316 Stahlteile machen die volumetrischen Proportionaldosierer von **Mixtron** zu Spitzenkomponenten in der Produktlinie.

MARKT

Die ganze Welt ist der Markt, den **Mixtron** bedient. Das Unternehmen setzt sich das Hauptziel der absoluten Kundenzufriedenheit durch das Angebot von qualitativ hochwertigen Produkten und Dienstleistungen.

Die vom Personal des Handelsnetzes gelieferten Antworten und Lösungen sind immer für die auch schwierigsten Projektanforderungen pünktlich und gezielt.

Die hochwertige Produktionstechnik, der persönlich zugeschnittene Kundendienst zum Produkt – es gibt in der Tat ein eng verzweigtes Kundendienstnetzwerk durch die Händler zur Garantie der Wartung und Umsetzung der Installation der **Mixtron** Produkte – in Kombination mit der ständigen Erforschung und Innovation bilden eine enge Vertrauensbeziehung zwischen

Unternehmen und Kunden, die mit der Zeit immer stärker wird. Eine Beziehung, die auf dem Einsatz und der Leidenschaft gegründet ist, mit denen **Mixtron** hohe Qualitätsstandards und Effizienz der Anlagen bietet.

ENTWICKLUNG

Die unermüdliche Arbeit am Produkt und den Dienstleistungen für die Verfolgung von hohen Qualitätsstandards zur Befriedigung des Marktes hat **Mixtron** zu einem Branchenführer unter den Unternehmen gemacht.

Zu diesem Zweck bedient sich die Forschungs- und Entwicklungsabteilung des Fachpersonals, das stets die Kompatibilität und Interaktionen zwischen den verwendeten Substanzen und dem verwendeten Plastik erforscht sowie immer neue Materialien sucht, um so mit unangreifbaren und unveränderbaren Produkten die Konstanz der mechanischen und fluiddynamischen Parameter zu garantieren, um die besten und zeitlich dauerhaftesten Lösungen anzubieten.

RU

ТЕХНОЛОГИЯ

"Чем проще, тем лучше" - так считал Стив Джобс. Его слова означают, что знания, опыт, технологические исследования и разработки являются неотъемлемой частью успешного бизнеса компании, к которому также идеально подходит принцип ИТ-сектора "KISS: Keep it simple, stupid", нацеленный на линейный стиль программирования без ненужных усложнений.

Именно такую философию в полной мере разделяет **Mixtron** - философию простоты.

Упрощать и оптимизировать для получения лучших результатов.

История говорит сама за себя.

Для компании **Mixtron** дозирование и смешивание с гарантией постоянства потока, долговечность материалов, устойчивых к износу и ударам - это "просто" безусловное требование и профессионализм, который находит на рынке все больший отклик благодаря неустанной работе отдела исследований и разработок. Здесь работают технические специалисты и химики, которые стремятся к постоянному усовершенствованию эксплуатации

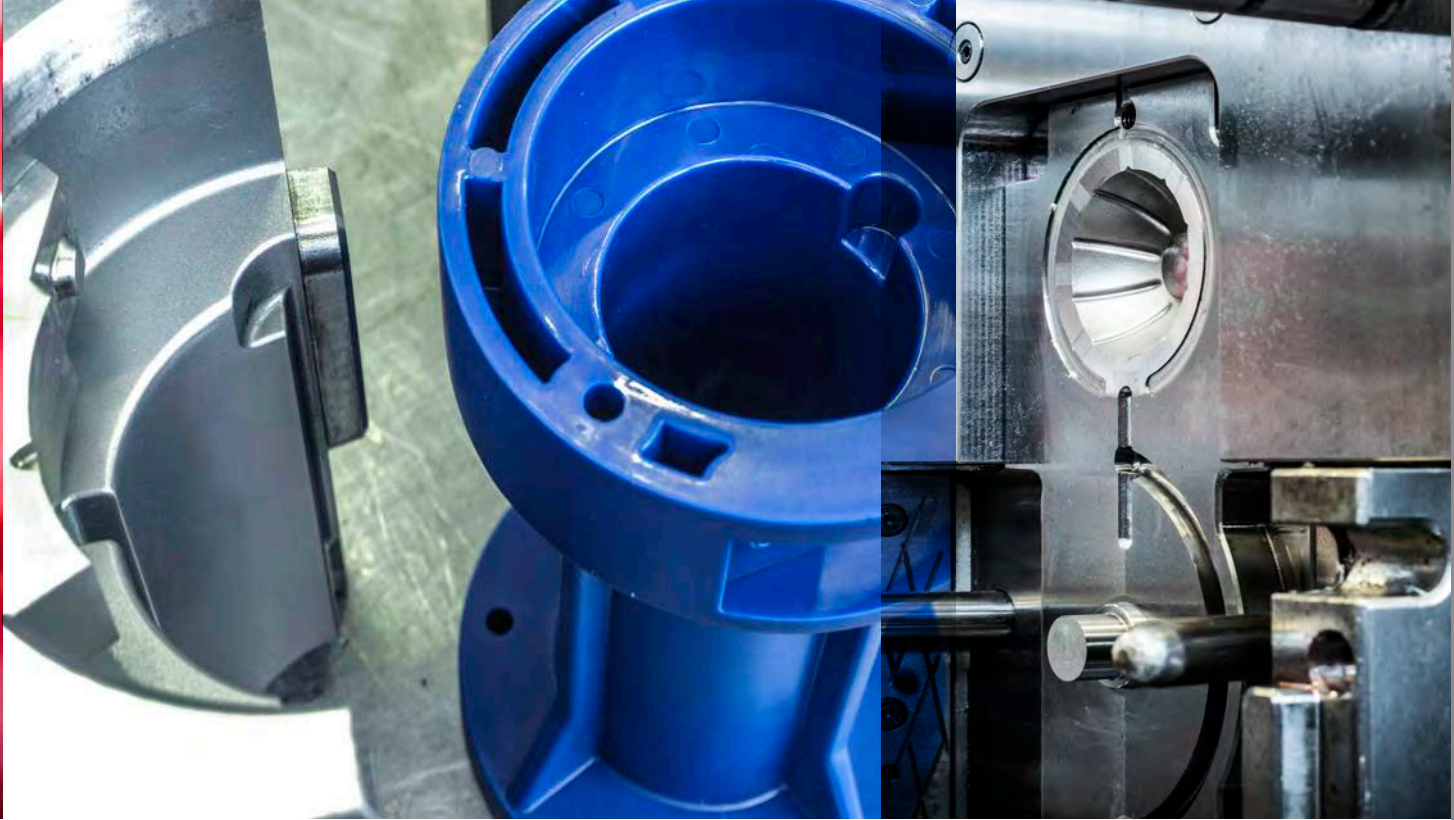

GB

DE

RU

онных характеристик продукции и изучают новые материалы, чтобы продукты были долговечными, коррозионностойкими и, прежде всего, неизменными и обеспечивали постоянство механических и гидродинамических параметров в течение всего срока эксплуатации.

Благодаря таким технологическим деталям, как винты из нержавеющей стали и металлические вставки, вплавленные в пластик корпусов для гарантии идеального уплотнения и точного выравнивания, температурные маркеры для контроля требуемой температуры эксплуатации и другие компоненты из нержавеющей стали AISI 316, объемные пропорциональные дозаторы **Mixtron** становятся первоклассными компонентами производственной цепочки.

РЫНОК

Целевым рынком компании **Mixtron** является весь мир, а ее миссией - полное удовлетворение Клиента, которому она предлагает высококачественную продукцию и услуги. Именно поэтому персонал тор-

говой сети компании всегда дает точные и конкретные ответы на самые трудные вопросы и находит решения для самых сложных проектов.

Современная производственная технология, персонализированная техническая поддержка и развитая сеть послепродажного обслуживания, которое предлагают дилеры для ввода в эксплуатацию и поддержания работы установок **Mixtron** - все это в сочетании с постоянными исследованиями и инновациями позволяет установить тесные доверительные отношения между компанией и клиентами, которые со временем становятся еще прочнее. Отношения, основанные на самоотдаче и увлеченности, с которой **Mixtron** предлагает высокие стандарты качества и оптимизации своих систем.

РАЗВИТИЕ

Благодаря неустанной работе над продуктом и услугами с целью достижения высоких стандартов качества для удовлетворения рынка, **Mixtron** удалось стать одной из ведущих компаний сектора.

Для этой цели отдел исследований и разработок сотрудничает со специалистами, которые постоянно исследуют совместимость и взаимодействие используемых веществ и пластмасс, а также занимаются поиском новых материалов для создания коррозионностойких и неизменных продуктов, обеспечивающих постоянство механических и гидродинамических параметров, чтобы получить лучшие и долговечные решения.

FIELDS OF APPLICATION
ANWENDUNGSGEBIETE
ОБЛАСТИ ПРИМЕНЕНИЯ



LIVESTOCK: Antibiotics, vitamins, probiotics, pH acidifiers, sanitizers, detergents.

VIEHZUCHT: Antibiotika, Vitamine, Präbiotika, Säuerungsmittel, Hygienereiniger, Reinigungsmittel.

ЖИВОТНОВОДСТВО: Антибиотики, витамины, пребиотики, окислители pH, средства для санитарной обработки, моющие средства.



METALWORKING: Soluble oils, detergents, industrial degreasers, separating agents, anti-foam agents.

MECHANISCHE VERARBEITUNG: Emulgierbare Öle, Reiniger, industrielle Fettlöser, Treibmittel, Schaumverhütungsmittel.

МЕХАНИЧЕСКАЯ ОБРАБОТКА: Эмульгируемые масла, моющие средства, промышленные обезжириватели, удаляющие средства, противопенные препараты.



CAR WASH: Wax, soap, detergent, degreasers.

AUTOWÄSCHE: Wachs, Seife, Reiniger, Fettlöser.

АВТОМОЙКИ: Воск, мыло, моющие средства, обезжириватели.





FERTIGATION: Fertilizers, pesticides, fungicides, vitamins, acids, pH stabilizers, sanitizers.

DÜNGE-BEWÄSSERUNG: Düngemittel, Pestizide, Fungizide, Vitamine, Säuren, pH-Stabilisatoren, Hygienereiniger.

ФЕРТИГАЦИЯ: Удобрения, пестициды, противогрибковые препараты, витамины, кислоты, стабилизаторы pH, средства для санитарной обработки.



WATER TREATMENT: Chlorinated substances, salts, disinfectants, pH stabilizers, fungicides, flocculants, anti-foam agents.

WASSERAUFBEREITUNG: Chlorhaltige Stoffe, Salze, Desinfektionsmittel, pH-Stabilisatoren, Fungizide, Flockungsmittel, Schaumverhütungsmittel.

ВОДОПОДГОТОВКА: Хлорированные вещества, соли, дезинфицирующие средства, стабилизаторы pH, противогрибковые препараты, флокулянты, противопенные препараты.



CHEMICAL INDUSTRY: Disinfectants, chemical treatment of materials, acids, detergents, inks, alcohol solutions, silicone solutions, sanitizers, sterilizers, detergents, food additives.

CHEMIEINDUSTRIE: Desinfektionsmittel, chemische Behandlung von Materialien, Säuren, Reinigungsmittel, Tinten, alkoholische Lösungen, silikonhaltige Lösungen, Hygienereiniger, Sterilisierungsmittel, Reinigungsmittel, Lebensmittelzusätze.

ХИМИЧЕСКАЯ ПРОМЫШЛЕННОСТЬ: Дезинфицирующие средства, химическая обработка материалов, кислоты, моющие средства, краска, спиртовые растворы, силиконовые растворы, средства для санитарной обработки, стерилизующие средства, моющие средства, пищевые добавки.

GB

DE

RU





LIVESTOCK VIEHZUCHT ЖИВОТНОВОДСТВО

GB

Every breeder knows how important a correct and constant dosage percentage is to their livestock's well-being. Mixtron, with its dedicated products, offers technological and innovative solutions to ensure the utmost dosage precision in any condition of use and type of installation.

Mixtron's proportional volumetric dosing pumps, specifically designed for the livestock sector, have been developed and fine-tuned with the assistance of technicians and veterinarians specialised in livestock management and in the dosage and preparation of the substances to be administered (vitamins, antibiotics, probiotics, minerals, vaccines) so as to support healthy and proper growth and development.

Mixtron dosers come equipped standard with safety systems to warn users when the operating temperatures reach levels that could prevent them from functioning reliably.

DE

Jeder Viehzüchter ist sich der Bedeutung einer korrekten und konstanten Dosierung der für das Wohlergehen der Tiere erforderlichen Mittel bewusst.

Mit den eigens dafür vorgesehenen Spezialprodukten, bietet Mixtron technische und innovative Lösungen an, die maximale Präzision bei der Dosierung unter jeglichen Anwendungs- und Installationsbedingungen bieten können.

Die speziell für die Viehzucht erdachten volumetrischen Proportionaldosierer von Mixtron, wurden mit der Hilfe von Fachtechnikern und Veterinären für das Management der Viehzucht verbessert und studiert, um die zu verabreichenden Mittel (Vitamine, Antibiotika, Probiotika, Mineralien, Impfungen) zu dosieren und vorzubereiten und somit eine gesunde und korrekte Entwicklung und das Wachstum der Tiere zu fördern.

Die Mixtron Geräte sind mit einer Reihe von Sicherheitssystemen ausgestattet, welche die Anwender bei Erreichen einer Betriebstemperatur warnen, die die korrekte Funktionsweise beeinträchtigen kann.

RU

Любой животновод осознает важность правильного и постоянного процента дозирования веществ для благополучия животных.

Специальная продукция Mixtron дает возможность внедрить технические и инновационные решения, направленные на обеспечение максимальной точности дозирования в любых условиях применения и установки.

Объемные пропорциональные дозаторы Mixtron, специально предназначенные для сектора животноводства, разрабатывались и совершенствовались при участии техников и ветеринаров, специализирующихся на управлении животноводческими комплексами и дозировании и подготовке веществ (витамины, антибиотики, пробиотики, минералы, вакцины), которые даются животным для их здорового и правильного развития.

Дозаторы Mixtron стандартно оснащены предохранительными системами, разработанными для оповещения пользователей в случае, когда рабочая температура достигает уровня, при котором нарушается исправная работа.

GB

DE

RU





METALWORKING MECHANISCHE VERARBEITUNG МЕХАНИЧЕСКАЯ ОБРАБОТКА

GB

In all metalworking processes, the highest quality, as expressed in a tool's longevity and tendency to wear in a healthy manner, is born of calibrated lubrication and cooling during every stage of its manufacture. The use of a Mixtron proportional volumetric dosing pump, connected to the mains that supply the water necessary for the preparation of the lubricoolant solution and the water for the tank (or for the supply line for the lubricant oil), is the only way to ensure the perfect and constant supply of a mixture that is correctly dosed in the percentage required to achieve the highest quality. The preparation of lubricoolant fluid using any other method cannot, as a matter of fact, guarantee the same excellent performance.

DE

Die maximale Qualität wird bei allen mechanischen Verarbeitungen, welche sich in der Lebensdauer und dem normalen Verschleiß der Werkzeuge niederschlägt, durch eine angemessene Schmierung und Kühlung während aller Arbeitsphasen bedingt. Die Anwendung des volumetrischen Proportionaldosierers von Mixtron, der am Wassernetz für die Lieferung des für die Zubereitung der Schmier-Kühllösung oder für den Tank (oder für die Schmieröl-Lieferleitung) nötigen Wassers angeschlossen ist, ist die einzige Methode zur Sicherstellung einer perfekten und konstanten Lieferung der korrekt dosierten Mischung mit dem erforderlichen Prozentanteil, um die maximale Qualität zu erreichen. Jede andere für die Zubereitung der Schmier-Kühllösung verwendete Methode kann in der Tat nicht dieselbe Leistung bieten.

RU

Максимальное качество во всех видах механической обработки, означающее длительный срок службы и правильный износ инструментов, достигается за счет точной смазки и охлаждения во всех фазах. Применение объемного пропорционального дозатора Mixtron, который подключен к водопроводной сети для подачи воды с целью подготовки смазочно-охлаждающего раствора и к баку (или к линии подачи смазочного масла) - это единственный метод, обеспечивающий идеальную и непрерывную подачу правильно дозированной смеси в нужном процентном соотношении для получения максимального качества. Никакой другой метод подготовки смазочно-охлаждающего раствора не способен обеспечить аналогичных эксплуатационных характеристик.

GB

DE

RU





CAR WASH AUTOWÄSCHE АВТОМОЙКИ

GB

One of the main problems when managing foaming agents consists in preventing the formation of the foam itself, at least until the finished product is ready to be put to use.

Numerous tests performed in extreme conditions, using the liquids that are most difficult to manage, have allowed Mixtron to engineer a range of proportional volumetric dosing pumps capable of guaranteeing that the quality level of the liquids used for car washing applications is higher than that provided by any other dosing pump.

The small size of these devices and the fact that they can be installed sequentially or in parallel makes it possible to offer technical solutions that are ideal for this field of application.

DE

Eines der Hauptprobleme bei der Handhabung von schäumenden Mitteln ist die Vermeidung der Schaumbildung, insbesondere bis das Endprodukt letztendlich eingesetzt wird.

Die unter vielen Extrembedingungen mit den am schwierigsten handhabbaren Flüssigkeiten gemachten Tests haben es Mixtron ermöglicht, eine Produktlinie an volumetrischen Proportionaldosierern zu erfinden, die ein höheres Qualitätsniveau der bei der Autowäsche eingesetzten Flüssigkeiten als bei jedem anderen Dosierer ermöglichen.

Die kompakten Abmessungen und die Möglichkeit des Einbaus dieser Geräte in Serie oder parallel, ermöglichen somit das Angebot von idealen technischen Lösungen für dieses Anwendungsgebiet.

RU

Одной из основных проблем, связанных с управлением пенообразователями, заключается в предотвращении образования пены хотя бы до момента использования готового продукта.

Многочисленные испытания, проведенные в экстремальных условиях с самыми сложноуправляемыми жидкостями, позволили компании Mixtron создать линию объемных пропорциональных дозаторов, способных обеспечить более высокий уровень качества жидкостей для автомоек, чем любой другой дозатор. Компактные размеры и возможность последовательной или параллельной установки этих устройств позволяют предложить идеальные технические решения для данного сектора.

GB

DE

RU





FERTIGATION DÜNGUNG UND BEWÄSSERUNG ВНЕСЕНИЕ УДОБРЕНИЙ И ОРОШЕНИЕ

GB

The global growth of intensive farming, organic farming, and other niche varieties of agriculture has led Mixtron to develop a range of proportional volumetric dosing pumps characterised by technical, innovative and cutting-edge solutions, intended to ensure maximum dosing precision even in the most challenging environmental conditions. Dedicated production is an indispensable tool for those who work in this sector and for anyone who requires a finished and dosed product to be supplied in the sort of precise percentages necessary for fertilization or pest control. As a matter of fact, their ease of application allows Mixtron dosing pumps to be installed even on board moving vehicles, thus optimizing the time required to fertilize or irrigate large swathes of land. They are the only product on the market to come equipped standard with temperature markers and gauges which, by means of a simple visual check, can tell the operator whether the operating conditions are optimal or whether they require adjustments in order to avoid problems arising from overheating.

DE

Die Entwicklung der intensiven Landwirtschaft und des Bio- und Nischen-Anbaus auf weltweitem Niveau, hat Mixtron zur Entwicklung einer Bandbreite an volumetrischen Proportionaldosierern geführt, welche technische, innovative und fortschrittliche Lösungen liefern, die eine maximale Präzision bei der Dosierung auch bei den kritischsten Umweltbedingungen bieten. Diese Spezialprodukte sind ein unerlässliches Instrument für all diejenigen, die in dieser Branche arbeiten und eine Lieferung eines in einem bestimmten Prozentanteil dosierten Endprodukts zur Düngung oder Schädlingsbekämpfung unterhalten müssen.

Die leichte Anwendung ermöglicht in der Tat, dass die Mixtron Dosierer auch an selbstfahrenden Geräten installiert werden können, weshalb die für die Düngung oder Bewässerung von großen Flächen benötigte Zeit optimiert wird. Serienmäßig verfügen sie - als einzige auf dem Markt - über Temperaturanzeiger und Thermometer, die über eine einfache Sichtkontrolle dem Bediener anzeigen, ob die Anwendungsbedingungen optimal sind oder ob eine Anpassung erforderlich ist, um Probleme aufgrund einer Überhitzung zu vermeiden.

RU

Развитие интенсивного, органического и нишевого земледелия на глобальном уровне побудило Mixtron к разработке линейки объемных пропорциональных дозаторов, которые были изготовлены с применением технических, инновационных и авангардных решений, нацеленных на обеспечение максимальной точности дозирования также в критических условиях окружающей среды.

Специализированное производство - это необходимый инструмент для тех, кто работает в этой отрасли, и для любого, кто должен поддерживать подачу готового продукта, дозированного в точном процентном соотношении, которое требуется для удобрения или контроля над паразитами.

Легкость использования позволяет устанавливать дозаторы Mixtron и на самоходные установки для оптимизации сроков внесения удобрений или орошения также обширных земельных площадей. В стандартное оснащение дозаторов входят - единственные на рынке - маркеры температуры и термометры. Путем простого визуального контроля оператор может проверить, являются ли условия эксплуатации оптимальными и требуется ли корректировка, чтобы избежать перегрева.

GB

DE

RU





WATER TREATMENT WASSERAUFBEREITUNG ВОДОПОДГОТОВКА

GB

When dealing with plants for water treatment, disinfection, osmosis or desalination, precision and consistency in the mixing of additives are two qualities essential to the treatment process and its final result. These are the priorities that have led Mixtron to create a product that transcends the technical and quality standards of the proportional volumetric dosing pumps currently available on the market.

Thanks to their ease of installation and compact size, and the fact that they use water pressure and flow as their only power source, MX series dosing pumps are the top choice for those who wish to ensure that the dosing percentage of additives is accurate and that their plants operate consistently over time.

DE

Bei Wasseraufbereitungs-, Wasserdeshinfektions-, Osmose- oder Entsalzungsanlagen, stellen die Präzision und Konstanz der Mischung der Zusätze zwei grundlegend wichtige Voraussetzungen der Aufbereitung und des Endresultats dar. Diese Prioritäten haben Mixtron dazu gebracht, ein Produkt zu erfinden, das die technischen und qualitativen Standards der aktuell auf dem Markt verfügbaren volumetrischen Proportionaldosierer übersteigt.

Dank der einfachen Installation und den geringen Abmessungen, da als einzige Antriebskraft der Wasserdruck und -durchfluss verwendet werden, stellt die MX-Baureihe die optimale Wahl für diejenigen dar, die einen präzisen Dosieranteil an Zusätzen und einen langfristigen und konstanten Betrieb der Anlage benötigen.

RU

В установках для подготовки питьевой воды, ее дезинфекции, очистки и деминерализации точность и постоянство смешивания добавок являются крайне важными характеристиками, от которых зависит обработка и конечный результат. Определив их для себя как приоритетные, Mixtron создала продукт, который по своим техническим и качественным показателям превосходит объемные пропорциональные дозаторы, имеющиеся на рынке.

Благодаря простоте установки, компактным размерам и использованию в качестве движущей силы исключительно давления и расхода воды, серия MX является оптимальным выбором для тех, кто должен гарантировать точный процент дозирования добавок и непрерывную работу оборудования.

GB

DE

RU





CHEMICAL AND PHARMACEUTICAL INDUSTRY

CHEMIE UND PHARMAZIE

ХИМИЧЕСКАЯ И ФАРМАЦЕВТИЧЕСКАЯ ПРОМЫШЛЕННОСТЬ

GB

The ability to make micrometric dosing adjustments, the use of materials capable of ensuring perfect operation even when dealing with harsh liquids or environments, the technical solutions adopted and the use of componentry reserved for these specific applications combine to make Mixtron products the top choice for those situations where adopting standard solutions is entirely inadvisable. Precision and accuracy are two essential qualities in the chemical and pharmaceutical sector. Mixtron proportional volumetric dosing pumps are made using materials that have all been carefully analysed by means of thorough laboratory testing, so as to guarantee and safeguard the stability of the chemical compounds used in this sector.

Our company's technical team, furthermore, is constantly seeking new materials that can better manage the complex interaction mechanisms between the plastics and the materials used, so as to offer maximum resistance to chemical agents, exhibit inert behaviour, and be able to satisfy the requirements of both the most delicate applications and the most demanding requirements.

DE

Mixtron Produkte sind aufgrund der Möglichkeit einer mikrometrischen Einstellung der Dosierung, der für die perfekte Funktionsweise auch bei Vorliegen von aggressiven Medien und Umgebungen verwendeten Materialien, der verwendeten technischen Lösungen und dem Einsatz von für diese spezifischen Anwendungen reservierten Komponenten, die erste Wahl für die Anwendungsbereiche, bei denen die Verwendung von Standardlösungen absolut nicht ausreicht. Präzision und Genauigkeit sind zwei grundlegende Qualitäten im Bereich der Chemie und Pharmazie. Die volumetrischen Proportionaldosierer von Mixtron werden aus Materialien hergestellt, deren Eignung durch genaue Labortests geprüft wird, um die Stabilität der in der Branche verwendeten chemischen Verbindungen zu garantieren und schützen. Das Technikteam des Unternehmens erforscht ständig neue Materialien, die bestmöglich die komplexen Interaktionsmechanismen zwischen Plastik und den verwendeten Materialien handhaben, um eine maximale Widerstandskraft gegenüber den chemischen Mitteln und ein inertes Verhalten zu garantieren, um auch den schwierigsten Anwendungen und anspruchsvollsten Anforderungen entsprechen zu können.

RU

Возможность микрометрической регулировки дозирования, материалы, гарантирующие идеальную работу также при наличии жидкостей и в агрессивных средах, используемые технические решения и компоненты, специально предназначенные для этих специфических видов применения - благодаря всему этому продукты Mixtron становятся оптимальным выбором в случаях, когда применение стандартных решений категорически не рекомендуется. Точность и тщательность - вот два фундаментально важных качества в области химии и фармацевтики. Все материалы, из которых изготовлены объемные пропорциональные дозаторы Mixtron, были тщательно проанализированы. Проверка производилась путем углубленных лабораторных испытаний для гарантии и сохранения стабильности химических соединений, применяемых в этой отрасли. Кроме того, технический персонал компании постоянно ищет материалы, которые обеспечат лучшее управление комплексными механизмами взаимодействия пластмасс с используемыми материалами, чтобы добиться максимальной устойчивости к воздействию химических веществ и инертности для применения продукции в случаях, где нужен осторожный подход, и удовлетворения самых требовательных запросов.

GB

DE

RU

GB DIMENSIONS (mm) | DE HÖHE (mm) | RU РАЗМЕРЫ (мм)

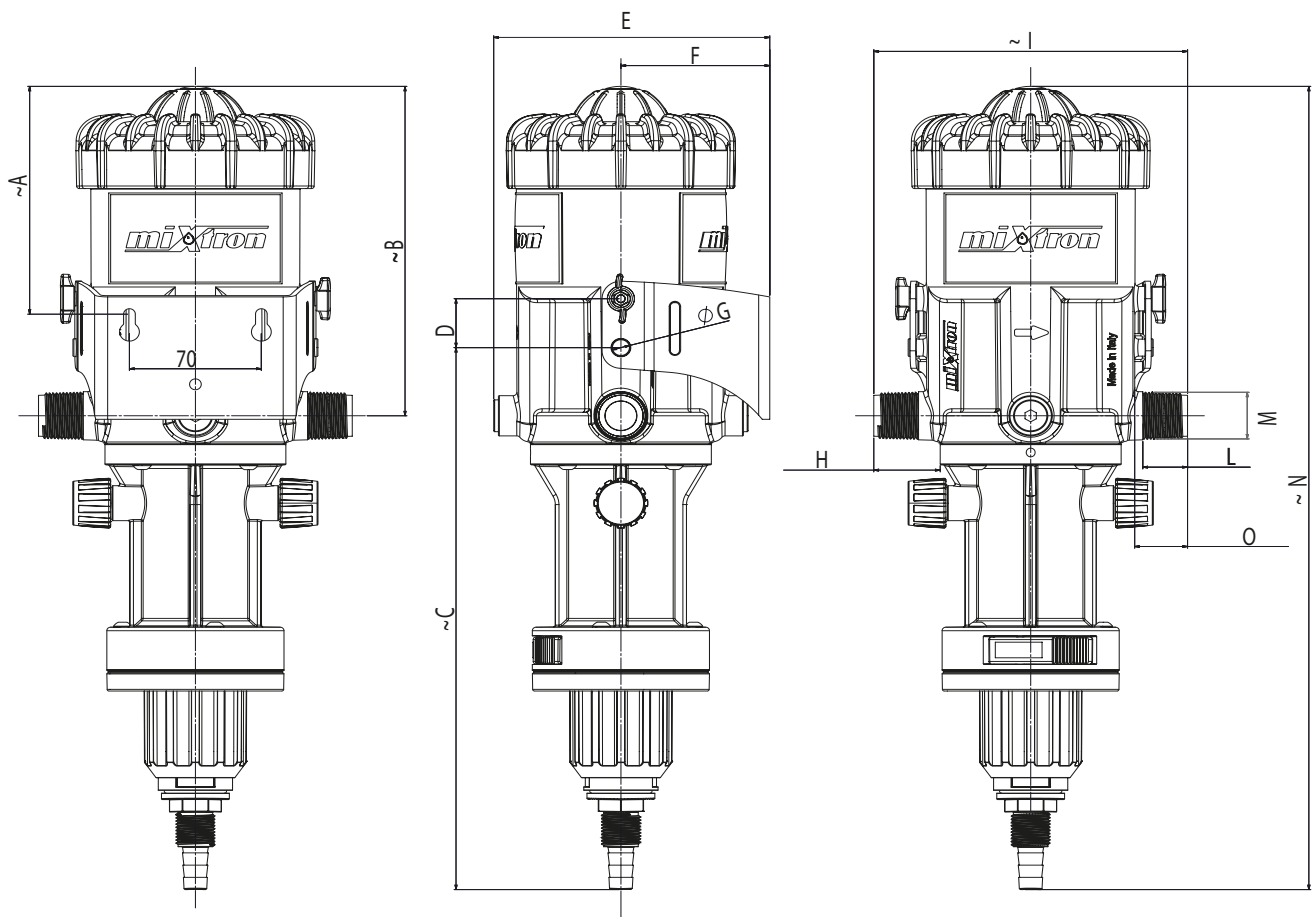

	mm	inches		mm	inches		mm	inches
A	130	5,12	F	79	3,11	M	3/4" BSPT	3/4" BSPT
B	188,5	7,42	G	Ø 10	Ø 0,39	N	~ 460	~ 18,11
C	310,1	12,21	H	35,3	1,39	O	28	1,1
D	28	1,1	I	~ 166,5	~ 6,56			
E	164,5	6,48	L	23,8	0,94			

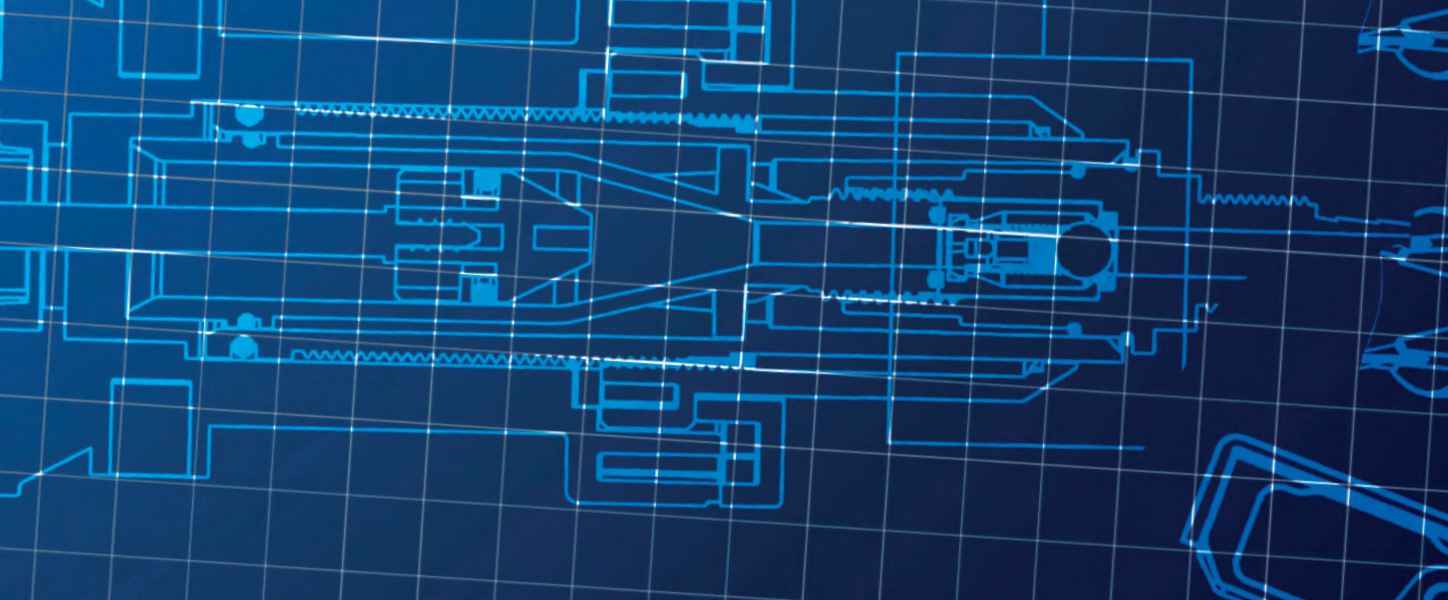

GB GENERAL CHARACTERISTICS |
 DE ALLGEMEINE EIGENSCHAFTEN |
 RU ОБЩИЕ ХАРАКТЕРИСТИКИ

Length / Länge / Длина	16,5 cm	6.5 inches
Height / Höhe / Высота	45,5 cm	17.9 inches
Diameter / Durchmesser / Диаметр	12,7 cm	5 inches
Weight / Gewicht / Вес	2,9 kg	6.4 lbs
Threading / Gewinde / Резьба	3/4" M : BSPT	
Mixing chamber / Mischkammer / Смесительная камера	Built-in / Integriert / Встроенная	
Check valve / Rückschlagventil / Обратный клапан	Spring-loaded ball check valve / Federbelastetes Kugelrückschlagventil / Пружинный шаровой	
Metal components / Metallteile / Металлические компоненты	AISI 316 / AISI 316 / AISI 316	
Minimum operating pressure / Min. Betriebsdruck / Минимальное рабочее давление	0,3 bar	4.3 Psi
Maximum operating pressure / Max. Betriebsdruck / Максимальное рабочее давление	6 bar	85 Psi
Minimum operating temperature / Min. Betriebstemperatur / Минимальная рабочая температура	5 °C	41 °F
Maximum operating temperature / Max. Betriebstemperatur / Максимальная рабочая температура	40 °C	104 °F
Maximum suction height / Max. Saughöhe / Максимальная высота всасывания	4 mt	13 ft
Maximum suction distance / Max. Saugabstand / Максимальное расстояние всасывания	20 mt	66 ft



0,03 - 0,3%

0,75
m³/h

Maximum motor flow rate
Max. Motordurchflussrate
Максимальная производительность двигателя

- GB Flow Resistance Graph - pump 0,03 % - 0,3%
- DE Grafik Strömungswiderstand - Pumpe 0,03 % - 0,3%
- RU График падения напора - насос 0,03 % - 0,3%

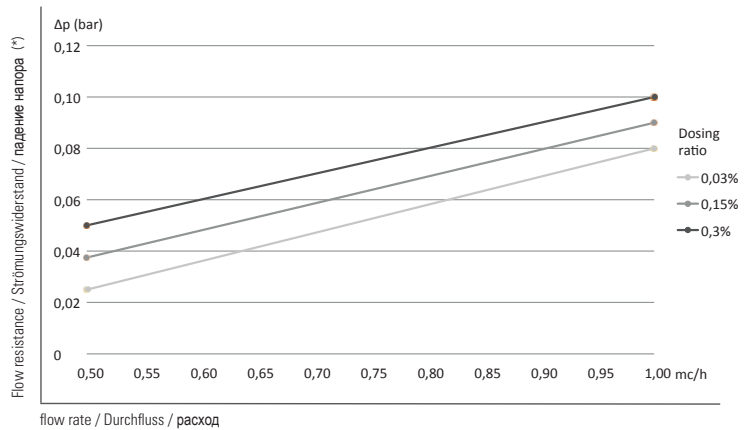

GB CHARACTERISTICS | DE EIGENSCHAFTEN | RU ХАРАКТЕРИСТИКИ

Min. pump injection rate % / Min. Dosierleistung Pumpe % / Минимальное дозирование насоса %	0,03%
Max. pump injection rate % / Max. Dosierleistung Pumpe % / Максимальное дозирование насоса %	0,3%
Minimum injection rate ratio / Min. Dosierverhältnis / Минимальное соотношение дозирования	1:3000
Maximum injection rate ratio / Max. Dosierverhältnis / Максимальное соотношение дозирования	1:300
Min. pump injection rate oz/gal / Min. Dosierleistung Pumpe oz/gal / Минимальное дозирование насоса унция/галлон	0.04 oz/gal
Max. pump injection rate oz/gal / Max. Dosierleistung Pumpe oz/gal / Максимальное дозирование насоса унция/галлон	0.4 oz/gal
Minimum motor flow rate / Min. Motordurchflussrate / Минимальная производительность двигателя	5 l/h
Maximum lower flow rate / Max. Motordurchflussrate / Максимальная производительность двигателя	0,75 m ³ /h
Plastic components / Plastik-Bauteile / Пластиковые компоненты	POM, PP, HDPE, PVDF
Seals / Dichtungen / Прокладки	Viton, EPDM other on request / andere auf Anfrage прочее под заказ

* Forecast values / * Prognosewerte / * Прогнозные значения

Additional technical information available on request / Weitere technische Informationen auf Anfrage erhältlich / Дополнительная техническая информация предоставляется по заявке

MX.075.P022



0,2 - 2%

0,75 m³/h | Maximum motor flow rate
Max. Motordurchflussrate
Максимальная производительность двигателя

- GB Flow Resistance Graph - pump 0,2% - 2%
- DE Grafik Strömungswiderstand - Pumpe 0,2% - 2%
- RU График падения напора - насос 0,2% - 2%

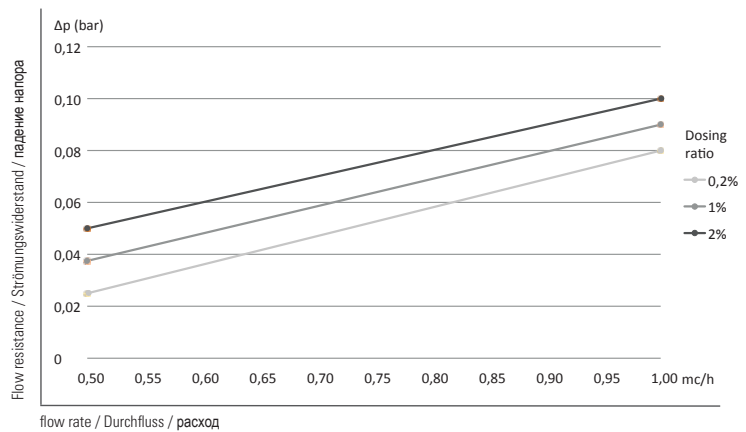

GB

DE

RU

GB CHARACTERISTICS | DE EIGENSCHAFTEN | RU ХАРАКТЕРИСТИКИ

Min. pump injection rate % / Min. Dosierleistung Pumpe % / Минимальное дозирование насоса %	0,2%
Max. pump injection rate % / Max. Dosierleistung Pumpe % / Максимальное дозирование насоса %	2,0%
Minimum injection rate ratio / Min. Dosierverhältnis / Минимальное соотношение дозирования	1:500
Maximum injection rate ratio / Max. Dosierverhältnis / Максимальное соотношение дозирования	1:50
Min. pump injection rate oz/gal / Min. Dosierleistung Pumpe oz/gal / Минимальное дозирование насоса унция/галлон	0.27 oz/gal
Max. pump injection rate oz/gal / Max. Dosierleistung Pumpe oz/gal / Максимальное дозирование насоса унция/галлон	2.67 oz/gal
Minimum motor flow rate / Min. Motordurchflussrate / Минимальная производительность двигател	5 l/h
Maximum lower flow rate / Max. Motordurchflussrate / Максимальная производительность двигателя	0,75 m ³ /h
Plastic components / Plastik-Bauteile / Пластиковые компоненты	POM, PP, HDPE, PVDF
Seals / Dichtungen / Прокладки	Viton, EPDM other on request / andere auf Anfrage прочее под заказ

Additional technical information available on request / Weitere technische Informationen auf Anfrage erhältlich / Дополнительная техническая информация предоставляется по заявке



0,5 - 4%

0,75
m³/h

Maximum motor flow rate
Max. Motordurchflussrate
Максимальная производительность двигателя

- GB Flow Resistance Graph - pump 0,5% - 4%
- DE Grafik Strömungswiderstand - Pumpe 0,5% - 4%
- RU График падения напора - насос 0,5% - 4%

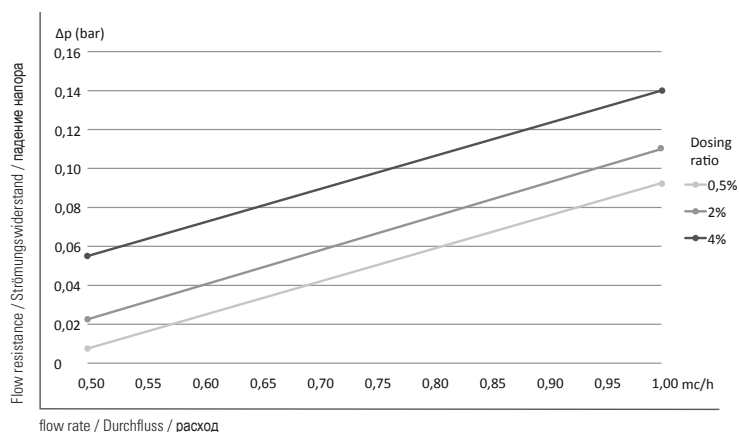

GB CHARACTERISTICS | DE EIGENSCHAFTEN | RU ХАРАКТЕРИСТИКИ

Min. pump injection rate % / Min. Dosierleistung Pumpe % / Минимальное дозирование насоса %	0,5%
Max. pump injection rate % / Max. Dosierleistung Pumpe % / Максимальное дозирование насоса %	4%
Minimum injection rate ratio / Min. Dosierverhältnis / Минимальное соотношение дозирования	1:200
Maximum injection rate ratio / Max. Dosierverhältnis / Максимальное соотношение дозирования	1:25
Min. pump injection rate oz/gal / Min. Dosierleistung Pumpe oz/gal / Минимальное дозирование насоса унция/галлон	0.67 oz/gal
Max. pump injection rate oz/gal / Max. Dosierleistung Pumpe oz/gal / Максимальное дозирование насоса унция/галлон	5.34 oz/gal
Minimum motor flow rate / Min. Motordurchflussrate / Минимальная производительность двигателя	5 l/h
Maximum lower flow rate / Max. Motordurchflussrate / Максимальная производительность двигателя	0,75 m ³ /h
Plastic components / Plastik-Bauteile / Пластиковые компоненты	POM, PP, HDPE, PVDF
Seals / Dichtungen / Прокладки	Viton, EPDM other on request / andere auf Anfrage прочее под заказ

Additional technical information available on request / Weitere technische Informationen auf Anfrage erhältlich / Дополнительная техническая информация предоставляется по заявке

MX.075.P150



1 - 5%

0,75
m³/h

Maximum motor flow rate
Max. Motordurchflussrate
Максимальная производительность двигателя

- GB Flow Resistance Graph - pump 1% - 5%
- DE Grafik Strömungswiderstand - Pumpe 1% - 5%
- RU График падения напора - насос 1% - 5%

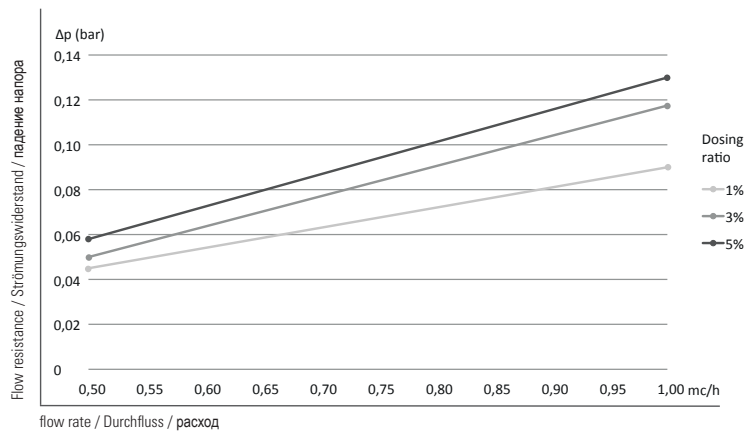

GB

DE

RU

GB CHARACTERISTICS | DE EIGENSCHAFTEN | RU ХАРАКТЕРИСТИКИ

Min. pump injection rate % / Min. Dosierleistung Pumpe % / Минимальное дозирование насоса %	1%
Max. pump injection rate % / Max. Dosierleistung Pumpe % / Максимальное дозирование насоса %	5%
Minimum injection rate ratio / Min. Dosierverhältnis / Минимальное соотношение дозирования	1:100
Maximum injection rate ratio / Max. Dosierverhältnis / Максимальное соотношение дозирования	1:20
Min. pump injection rate oz/gal / Min. Dosierleistung Pumpe oz/gal / Минимальное дозирование насоса унция/галлон	1.34 oz/gal
Max. pump injection rate oz/gal / Max. Dosierleistung Pumpe oz/gal / Максимальное дозирование насоса унция/галлон	6.68 oz/gal
Minimum motor flow rate / Min. Motordurchflussrate / Минимальная производительность двигателя	5 l/h
Maximum lower flow rate / Max. Motordurchflussrate / Максимальная производительность двигателя	0,75 m ³ /h
Plastic components / Plastik-Bauteile / Пластиковые компоненты	POM, PP, HDPE, PVDF
Seals / Dichtungen / Прокладки	Viton, EPDM other on request / andere auf Anfrage прочее под заказ

Additional technical information available on request / Weitere technische Informationen auf Anfrage erhältlich / Дополнительная техническая информация предоставляется по заявке



1 - 10%

0,75
m³/h

Maximum motor flow rate
Max. Motordurchflussrate
Максимальная производительность двигателя

- GB Flow Resistance Graph - pump 1% - 10%
- DE Grafik Strömungswiderstand - Pumpe 1% - 10%
- RU График падения напора - насос 1% - 10%

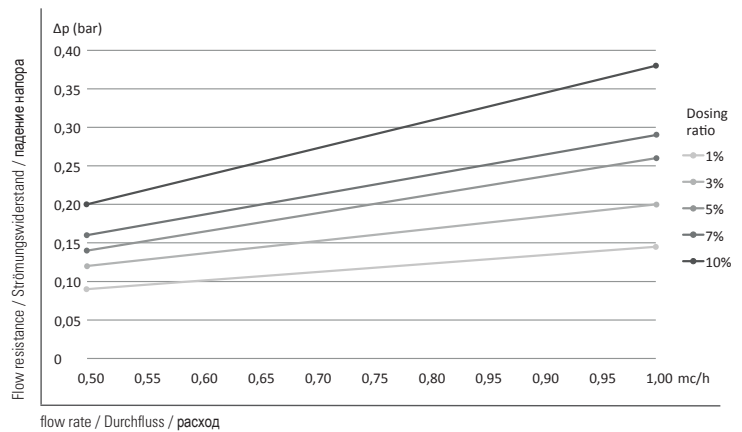

GB CHARACTERISTICS

DE EIGENSCHAFTEN

RU ХАРАКТЕРИСТИКИ

Min. pump injection rate % / Min. Dosierleistung Pumpe % / Минимальное дозирование насоса %	1%
Max. pump injection rate % / Max. Dosierleistung Pumpe % / Максимальное дозирование насоса %	10%
Minimum injection rate ratio / Min. Dosierverhältnis / Минимальное соотношение дозирования	1:100
Maximum injection rate ratio / Max. Dosierverhältnis / Максимальное соотношение дозирования	1:10
Min. pump injection rate oz/gal / Min. Dosierleistung Pumpe oz/gal / Минимальное дозирование насоса унция/галлон	1.34 oz/gal
Max. pump injection rate oz/gal / Max. Dosierleistung Pumpe oz/gal / Максимальное дозирование насоса унция/галлон	13.35 oz/gal
Minimum motor flow rate / Min. Motordurchflussrate / Минимальная производительность двигателя	5 l/h
Maximum lower flow rate / Max. Motordurchflussrate / Максимальная производительность двигателя	0,75 m ³ /h
Plastic components / Plastik-Bauteile / Пластиковые компоненты	POM, PP, HDPE, PVDF
Seals / Dichtungen / Прокладки	Viton, EPDM other on request / andere auf Anfrage прочее под заказ

Additional technical information available on request / Weitere technische Informationen auf Anfrage erhältlich / Дополнительная техническая информация предоставляется по заявке

OPTIONAL OPTIONAL

MX.075.P003 / MX.075.P022 / MX.075.P054 / MX.075.P150 / MX.075.P110

необязательный

GB OPTIONAL

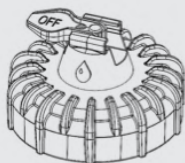

ON-OFF VALVE MODEL

The Mixtron dosing pump can be supplied with ON-OFF valve on the cover (ON-OFF system is an option supplied on request).

- ON-OFF valve in the ON position: the additive is drawn and mixed in the Mixtron dosing pump.
- ON-OFF valve in the OFF position: the Mixtron dosing pump's motor piston is at rest; there is no drawing or mixing of the additive, only the main liquid flows in and out.

DE OPTIONAL

MODELL MIT ON-OFF-VENTIL

Der Dosierer Mixtron kann mit Abdeckung mit ON-OFF-Ventil geliefert werden (ON-OFF-System auf Anfrage optional erhältlich).

- ON-OFF-Ventil auf ON, das Additiv wird aufgesaugt und im Dosierer Mixtron gemischt.
- ON-OFF-Ventil auf OFF, der Motorkolben des Dosierers Mixtron steht still, das Additiv wird nicht eingesaugt und vermischt, nur die Hauptflüssigkeit tritt ein und aus.

RU **необязательный**

МОДЕЛЬ С ЗАПОРНЫМ КЛАПАНОМ

Дозатор Mixtron может поставляться с крышкой с запорным клапаном (запорная система поставляется под заказ в качестве опции).

- Запорный клапан в положении ВКЛ., присадка всасывается и смешивается в дозаторе Mixtron.
- Запорный клапан в положении ВЫКЛ., поршень двигателя дозатора Mixtron остановлен, присадка не всасывается и не смешивается, впускается и выходит на подаче только основная жидкость.

GB OPTIONAL

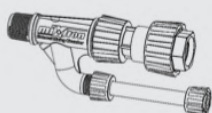

BY-PASS MODEL EXTERNAL INJECTION INSTALLATION

The Mixtron dosing pump equipped with By-Pass (external mixer) makes it possible to use aggressive liquids without causing damage to the motor piston's plastic parts. The By-Pass system is an option and supplied on request.

DE OPTIONAL

MODELL MIT BYPASS MONTAGE EINSPRITZUNG VON AUSSEN

Der Dosierer Mixtron mit Bypass (externem Mischer) ermöglicht die Arbeit mit aggressiven Flüssigkeiten, ohne den Kunststoff des Motorkolbens zu beschädigen. Das Bypass-System ist auf Anfrage optional erhältlich.

RU **необязательный**

МОДЕЛЬ С БАЙПАСОМ МОНТАЖ НАРУЖНОГО ИНЖЕКТОРА

Дозатор Mixtron, оснащенный Байпасом (наружным смесителем), позволяет работать с агрессивными жидкостями, не повреждая пластиковых элементов поршня двигателя. Байпасная система поставляется под заказ в качестве опции.

GB OPTIONAL



FLANGE ADAPTER FOR BARREL

DE OPTIONAL

ADAPTERFLANSCH FÜR FASS

RU **необязательный**

ФЛАНЕЦ АДАПТЕРА ДЛЯ БОЧКИ

MX.150.P003



0,03 - 0,3%

1,5
m³/h

Maximum motor flow rate
Max. Motordurchflussrate
Максимальная производительность двигателя

- GB Flow Resistance Graph - pump 0,03 % - 0,3%
- DE Grafik Strömungswiderstand - Pumpe 0,03 % - 0,3%
- RU График падения напора - насос 0,03 % - 0,3%

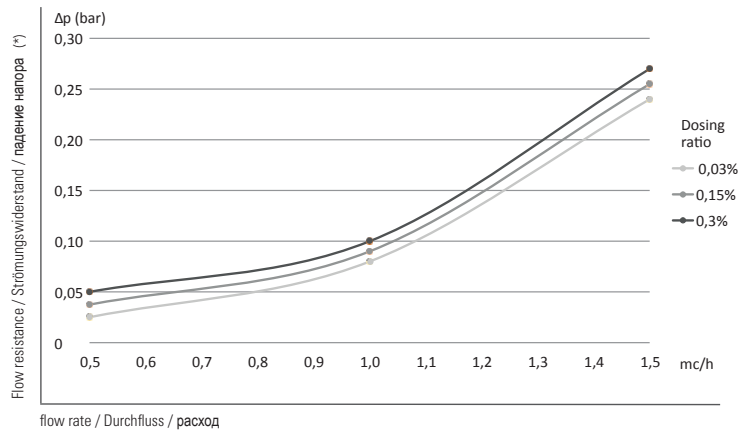

GB CHARACTERISTICS | DE EIGENSCHAFTEN | RU ХАРАКТЕРИСТИКИ

Min. pump injection rate % / Min. Dosierleistung Pumpe % / Минимальное дозирование насоса %	0,03%
Max. pump injection rate % / Max. Dosierleistung Pumpe % / Максимальное дозирование насоса %	0,3%
Minimum injection rate ratio / Min. Dosierverhältnis / Минимальное соотношение дозирования	1:3000
Maximum injection rate ratio / Max. Dosierverhältnis / Максимальное соотношение дозирования	1:300
Min. pump injection rate oz/gal / Min. Dosierleistung Pumpe oz/gal / Минимальное дозирование насоса унция/галлон	0.04 oz/gal
Max. pump injection rate oz/gal / Max. Dosierleistung Pumpe oz/gal / Максимальное дозирование насоса унция/галлон	0.4 oz/gal
Minimum motor flow rate / Min. Motordurchflussrate / Минимальная производительность двигател	5 l/h
Maximum lower flow rate / Max. Motordurchflussrate / Максимальная производительность двигателя	1,5 m ³ /h
Plastic components / Plastik-Bauteile / Пластиковые компоненты	POM, PP, HDPE, PVDF
Seals / Dichtungen / Прокладки	Viton, EPDM other on request / andere auf Anfrage прочее под заказ

* Forecast values / * Prognosewerte / * Прогнозные значения

Additional technical information available on request / Weitere technische Informationen auf Anfrage erhältlich / Дополнительная техническая информация предоставляется по заявке

MX.150.P022



0,2 - 2%

1,5
m³/h | Maximum motor flow rate
Max. Motordurchflussrate
Максимальная производительность двигателя

- GB Flow Resistance Graph - pump 0,2% -2%
- DE Grafik Strömungswiderstand - Pumpe 0,2% - 2%
- RU График падения напора - насос 0,2% -2%

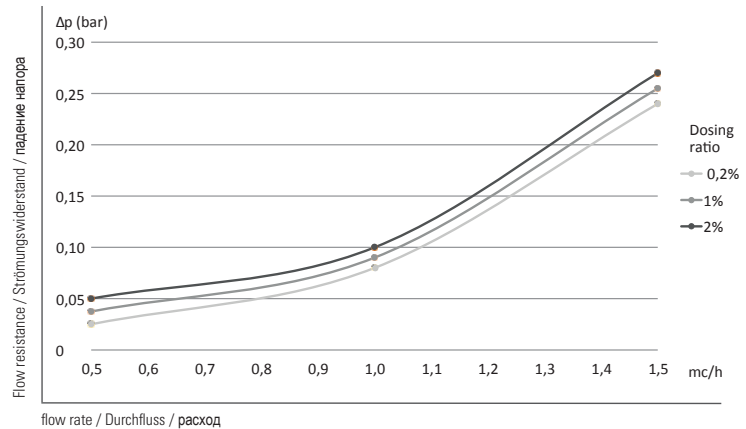

GB

DE

RU

GB CHARACTERISTICS | DE EIGENSCHAFTEN | RU ХАРАКТЕРИСТИКИ

Min. pump injection rate % / Min. Dosierleistung Pumpe % / Минимальное дозирование насоса %	0,2%
Max. pump injection rate % / Max. Dosierleistung Pumpe % / Максимальное дозирование насоса %	2,0%
Minimum injection rate ratio / Min. Dosiervhältnis / Минимальное соотношение дозирования	1:500
Maximum injection rate ratio / Max. Dosiervhältnis / Максимальное соотношение дозирования	1:50
Min. pump injection rate oz/gal / Min. Dosierleistung Pumpe oz/gal / Минимальное дозирование насоса унция/галлон	0.27 oz/gal
Max. pump injection rate oz/gal / Max. Dosierleistung Pumpe oz/gal / Максимальное дозирование насоса унция/галлон	2.67 oz/gal
Minimum motor flow rate / Min. Motordurchflussrate / Минимальная производительность двигателя	5 l/h
Maximum lower flow rate / Max. Motordurchflussrate / Максимальная производительность двигателя	1,5 m ³ /h
Plastic components / Plastik-Bauteile / Пластиковые компоненты	POM, PP, HDPE, PVDF
Seals / Dichtungen / Прокладки	Viton, EPDM other on request / andere auf Anfrage прочее под заказ

Additional technical information available on request / Weitere technische Informationen auf Anfrage erhältlich / Дополнительная техническая информация предоставляется по заявке

MX.150.P054



0,5 - 4%

1,5
m³/h

Maximum motor flow rate
Max. Motordurchflussrate
Максимальная производительность двигателя

- GB Flow Resistance Graph - pump 0,5 % - 4%
- DE Grafik Strömungswiderstand - Pumpe 0,5 % - 4 %
- RU График падения напора - насос 0,5 % -4%

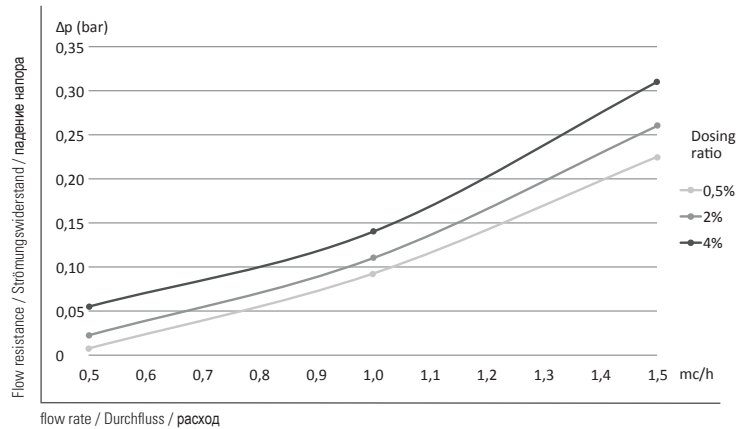

GB CHARACTERISTICS | DE EIGENSCHAFTEN | RU ХАРАКТЕРИСТИКИ

Min. pump injection rate % / Min. Dosierleistung Pumpe % / Минимальное дозирование насоса % 0,5%

Max. pump injection rate % / Max. Dosierleistung Pumpe % / Максимальное дозирование насоса % 4%

Minimum injection rate ratio / Min. Dosierverhältnis / Минимальное соотношение дозирования 1:200

Maximum injection rate ratio / Max. Dosierverhältnis / Максимальное соотношение дозирования 1:25

Min. pump injection rate oz/gal / Min. Dosierleistung Pumpe oz/gal / Минимальное дозирование насоса унция/галлон 0.67 oz/gal

Max. pump injection rate oz/gal / Max. Dosierleistung Pumpe oz/gal / Максимальное дозирование насоса унция/галлон 5.34 oz/gal

Minimum motor flow rate / Min. Motordurchflussrate / Минимальная производительность двигателя 5 l/h

Maximum lower flow rate / Max. Motordurchflussrate / Максимальная производительность двигателя 1,5 m³/h

Plastic components / Plastik-Bauteile / Пластиковые компоненты POM, PP, HDPE, PVDF

Seals / Dichtungen / Прокладки Viton, EPDM
other on request / andere auf Anfrage
прочее под заказ

Additional technical information available on request / Weitere technische Informationen auf Anfrage erhältlich / Дополнительная техническая информация предоставляется по заявке

MX.150.P150



1 - 5%

1,5
m³/h | Maximum motor flow rate
Max Motordurchflussrate
Максимальная производительность двигателя

GB Flow Resistance Graph - pump 1% -5%

DE Grafik Strömungswiderstand - Pumpe 1% - 5 %

RU График падения напора - насос 1% -5%

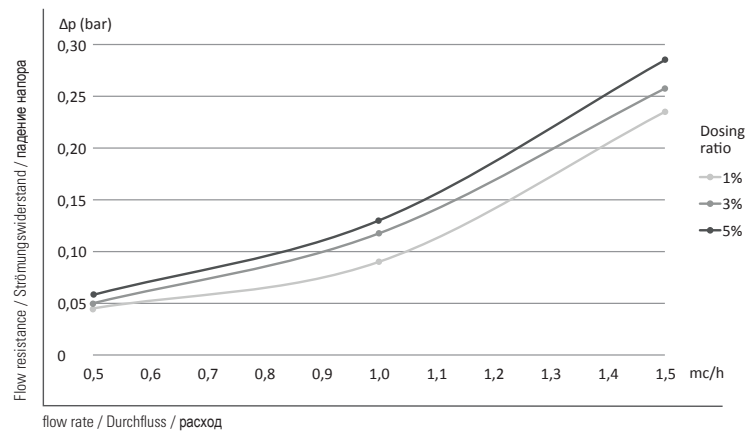

GB CHARACTERISTICS | DE EIGENSCHAFTEN | RU ХАРАКТЕРИСТИКИ

Min. pump injection rate % / Min. Dosierleistung Pumpe % / Минимальное дозирование насоса %	1%
Max. pump injection rate % / Max. Dosierleistung Pumpe % / Максимальное дозирование насоса %	5%
Minimum injection rate ratio / Min. Dosierverhältnis / Минимальное соотношение дозирования	1:100
Maximum injection rate ratio / Max. Dosierverhältnis / Максимальное соотношение дозирования	1:20
Min. pump injection rate oz/gal / Min. Dosierleistung Pumpe oz/gal / Минимальное дозирование насоса унция/галлон	1.34 oz/gal
Max. pump injection rate oz/gal / Max. Dosierleistung Pumpe oz/gal / Максимальное дозирование насоса унция/галлон	6.68 oz/gal
Minimum motor flow rate / Min. Motordurchflussrate / Минимальная производительность двигателя	5 l/h
Maximum lower flow rate / Max. Motordurchflussrate / Максимальная производительность двигателя	1,5 m ³ /h
Plastic components / Plastik-Bauteile / Пластиковые компоненты	POM, PP, HDPE, PVDF
Seals / Dichtungen / Прокладки	Viton, EPDM other on request / andere auf Anfrage прочее под заказ

Additional technical information available on request / Weitere technische Informationen auf Anfrage erhältlich / Дополнительная техническая информация предоставляется по заявке

MX.150.P110



1 - 10%

1,5 m³/h | Maximum motor flow rate
Max. Motordurchflussrate
Максимальная производительность двигателя

- GB Flow Resistance Graph - pump 1% -10%
- DE Grafik Strömungswiderstand - Pumpe 1% - 10%
- RU График падения напора - насос 1% -10%

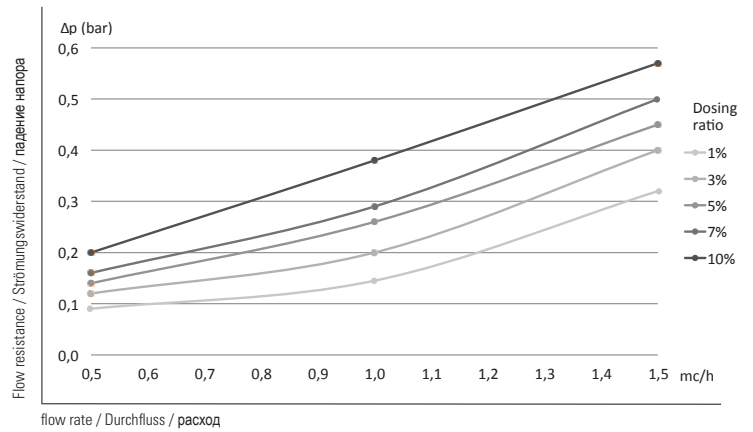

GB CHARACTERISTICS | DE EIGENSCHAFTEN | RU ХАРАКТЕРИСТИКИ

Min. pump injection rate % / Min. Dosierleistung Pumpe % / Минимальное дозирование насоса %	1%
Max. pump injection rate % / Max. Dosierleistung Pumpe % / Максимальное дозирование насоса %	10%
Minimum injection rate ratio / Min. Dosierverhältnis / Минимальное соотношение дозирования	1:100
Maximum injection rate ratio / Max. Dosierverhältnis / Максимальное соотношение дозирования	1:10
Min. pump injection rate oz/gal / Min. Dosierleistung Pumpe oz/gal / Минимальное дозирование насоса унция/галлон	1.34 oz/gal
Max. pump injection rate oz/gal / Max. Dosierleistung Pumpe oz/gal / Максимальное дозирование насоса унция/галлон	13.35 oz/gal
Minimum motor flow rate / Min. Motordurchflussrate / Минимальная производительность двигателя	5 l/h
Maximum lower flow rate / Max. Motordurchflussrate / Максимальная производительность двигателя	1,5 m ³ /h
Plastic components / Plastik-Bauteile / Пластиковые компоненты	POM, PP, HDPE, PVDF
Seals / Dichtungen / Прокладки	Viton, EPDM other on request / andere auf Anfrage прочее под заказ

Additional technical information available on request / Weitere technische Informationen auf Anfrage erhältlich / Дополнительная техническая информация предоставляется по заявке

OPTIONAL
OPTIONAL

MX.150.P003 / MX.150.P022 / MX.150.P054 / MX.150.P150 / MX.150.P110

необязательный

GB OPTIONAL

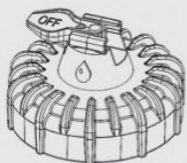

ON-OFF VALVE MODEL

The Mixtron dosing pump can be supplied with ON-OFF valve on the cover (ON-OFF system is an option supplied on request).

- ON-OFF valve in the ON position: the additive is drawn and mixed in the Mixtron dosing pump.
- ON-OFF valve in the OFF position: the Mixtron dosing pump's motor piston is at rest; there is no drawing or mixing of the additive, only the main liquid flows in and out.

DE OPTIONAL

MODELL MIT ON-OFF-VENTIL

Der Dosierer Mixtron kann mit Abdeckung mit ON-OFF-Ventil geliefert werden (ON-OFF-System auf Anfrage optional erhältlich).

- ON-OFF-Ventil auf ON, das Additiv wird aufgesaugt und im Dosierer Mixtron gemischt.
- ON-OFF-Ventil auf OFF, der Motorkolben des Dosierers Mixtron steht still, das Additiv wird nicht eingesaugt und vermischt, nur die Hauptflüssigkeit tritt ein und aus.

RU **необязательный**

МОДЕЛЬ С ЗАПОРНЫМ КЛАПАНОМ

Дозатор Mixtron может поставляться с крышкой с запорным клапаном (запорная система поставляется под заказ в качестве опции).

- Запорный клапан в положении ВКЛ., присадка всасывается и смешивается в дозаторе Mixtron.
- Запорный клапан в положении ВЫКЛ., поршень двигателя дозатора Mixtron остановлен, присадка не всасывается и не смешивается, впускается и выходит на подаче только основная жидкость.

GB OPTIONAL

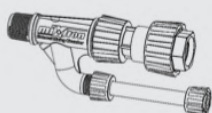

BY-PASS MODEL
EXTERNAL INJECTION
INSTALLATION

The Mixtron dosing pump equipped with By-Pass (external mixer) makes it possible to use aggressive liquids without causing damage to the motor piston's plastic parts. The By-Pass system is an option and supplied on request.

DE OPTIONAL

MODELL MIT BYPASS
MONTAGE EINSPRITZUNG
VON AUSSEN

Der Dosierer Mixtron mit Bypass (externem Mischer) ermöglicht die Arbeit mit aggressiven Flüssigkeiten, ohne den Kunststoff des Motorkolbens zu beschädigen. Das Bypass-System ist auf Anfrage optional erhältlich.

RU **необязательный**

МОДЕЛЬ С БАЙПАСОМ
МОНТАЖ НАРУЖНОГО
ИНЖЕКТОРА

Дозатор Mixtron, оснащенный Байпасом (наружным смесителем), позволяет работать с агрессивными жидкостями, не повреждая пластиковых элементов поршня двигателя. Байпасная система поставляется под заказ в качестве опции.

GB OPTIONAL



FLANGE ADAPTER
FOR BARREL

DE OPTIONAL

ADAPTERFLANSCH
FÜR FASS

RU **необязательный**

ФЛАНЕЦ АДАПТЕРА ДЛЯ
БОЧКИ



0,03 - 0,3%

2,5
m³/h

Maximum motor flow rate
Max. Motordurchflussrate
Максимальная производительность двигателя

- GB Flow Resistance Graph - pump 0,03 % - 0,3%
- DE Grafik Strömungswiderstand - Pumpe 0,03 % - 0,3%
- RU График падения напора - насос 0,03 % - 0,3%

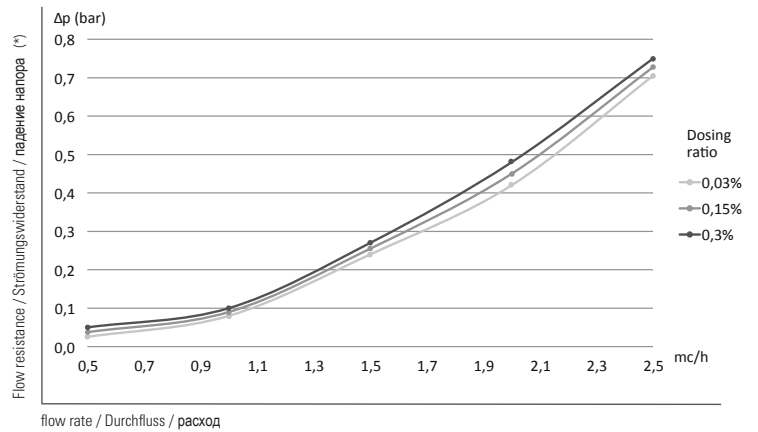

GB CHARACTERISTICS | DE EIGENSCHAFTEN | RU ХАРАКТЕРИСТИКИ

Min. pump injection rate % / Min. Dosierleistung Pumpe % / Минимальное дозирование насоса %	0,03%
Max. pump injection rate % / Max. Dosierleistung Pumpe % / Максимальное дозирование насоса %	0,3%
Minimum injection rate ratio / Min. Dosierverhältnis / Минимальное соотношение дозирования	1:3000
Maximum injection rate ratio / Max. Dosierverhältnis / Максимальное соотношение дозирования	1:300
Min. pump injection rate oz/gal / Min. Dosierleistung Pumpe oz/gal / Минимальное дозирование насоса унция/галлон	0.04 oz/gal
Max. pump injection rate oz/gal / Max. Dosierleistung Pumpe oz/gal / Максимальное дозирование насоса унция/галлон	0.4 oz/gal
Minimum motor flow rate / Min. Motordurchflussrate / Минимальная производительность двигател	10 l/h
Maximum lower flow rate / Max. Motordurchflussrate / Максимальная производительность двигателя	2,5 m ³ /h
Plastic components / Plastik-Bauteile / Пластиковые компоненты	POM, PP, HDPE, PVDF
Seals / Dichtungen / Прокладки	Viton, EPDM other on request / andere auf Anfrage прочее под заказ

* Forecast values / * Prognosewerte / * Прогнозные значения

Additional technical information available on request / Weitere technische Informationen auf Anfrage erhältlich / Дополнительная техническая информация предоставляется по заявке

MX.250.P022



0,2 - 2%

2,5
m³/h

Maximum motor flow rate
Max. Motordurchflussrate
Максимальная производительность двигателя

- GB Flow Resistance Graph - pump 0,2% - 2%
- DE Grafik Strömungswiderstand - Pumpe 0,2% - 2%
- RU График падения напора - насос 0,2% - 2%

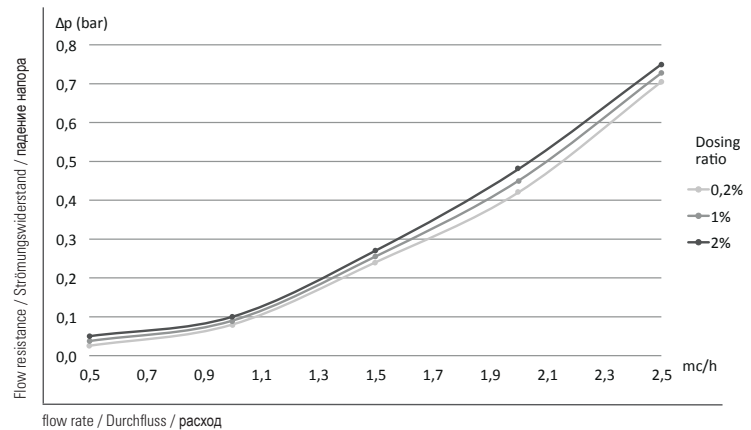

GB

DE

RU

GB CHARACTERISTICS | DE EIGENSCHAFTEN | RU ХАРАКТЕРИСТИКИ

Min. pump injection rate % / Min. Dosierleistung Pumpe % / Минимальное дозирование насоса %	0,2%
Max. pump injection rate % / Max. Dosierleistung Pumpe % / Максимальное дозирование насоса %	2,0%
Minimum injection rate ratio / Min. Dosierverhältnis / Минимальное соотношение дозирования	1:500
Maximum injection rate ratio / Max. Dosierverhältnis / Максимальное соотношение дозирования	1:50
Min. pump injection rate oz/gal / Min. Dosierleistung Pumpe oz/gal / Минимальное дозирование насоса унция/галлон	0.27 oz/gal
Max. pump injection rate oz/gal / Max. Dosierleistung Pumpe oz/gal / Максимальное дозирование насоса унция/галлон	2.67 oz/gal
Minimum motor flow rate / Min. Motordurchflussrate / Минимальная производительность двигателя	10 l/h
Maximum lower flow rate / Max. Motordurchflussrate / Максимальная производительность двигателя	2,5 m ³ /h
Plastic components / Plastik-Bauteile / Пластиковые компоненты	POM, PP, HDPE, PVDF
Seals / Dichtungen / Прокладки	Viton, EPDM other on request / andere auf Anfrage прочее под заказ

Additional technical information available on request / Weitere technische Informationen auf Anfrage erhältlich / Дополнительная техническая информация предоставляется по заявке

MX.250.P054



0,5 - 4%

2,5 m³/h | Maximum motor flow rate
Max. Motordurchflussrate
Максимальная производительность двигателя

- GB Flow Resistance Graph - pump 0,5% - 4%
- DE Grafik Strömungswiderstand - Pumpe 0,5% - 4%
- RU График падения напора - насос 0,5% - 4%

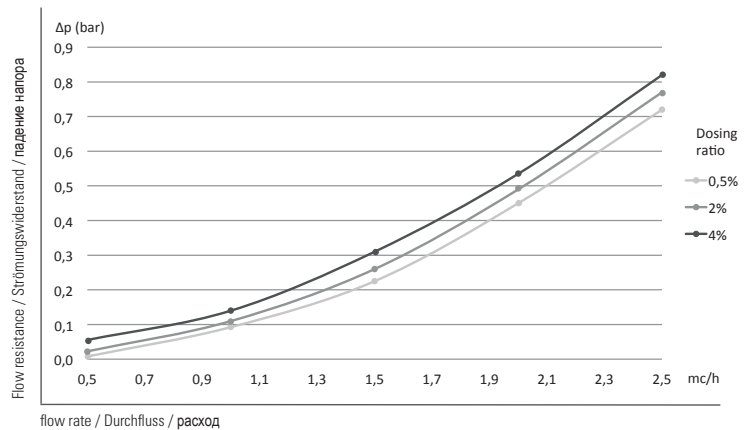

GB CHARACTERISTICS | DE EIGENSCHAFTEN | RU ХАРАКТЕРИСТИКИ

Min. pump injection rate % / Min. Dosierleistung Pumpe % / Минимальное дозирование насоса %	0,5%
Max. pump injection rate % / Max. Dosierleistung Pumpe % / Максимальное дозирование насоса %	4%
Minimum injection rate ratio / Min. Dosierverhältnis / Минимальное соотношение дозирования	1:200
Maximum injection rate ratio / Max. Dosierverhältnis / Максимальное соотношение дозирования	1:25
Min. pump injection rate oz/gal / Min. Dosierleistung Pumpe oz/gal / Минимальное дозирование насоса унция/галлон	0.67 oz/gal
Max. pump injection rate oz/gal / Max. Dosierleistung Pumpe oz/gal / Максимальное дозирование насоса унция/галлон	5.34 oz/gal
Minimum motor flow rate / Min. Motordurchflussrate / Минимальная производительность двигателя	10 l/h
Maximum lower flow rate / Max. Motordurchflussrate / Максимальная производительность двигателя	2,5 m ³ /h
Plastic components / Plastik-Bauteile / Пластиковые компоненты	POM, PP, HDPE, PVDF
Seals / Dichtungen / Прокладки	Viton, EPDM other on request / andere auf Anfrage прочее под заказ

Additional technical information available on request / Weitere technische Informationen auf Anfrage erhältlich / Дополнительная техническая информация предоставляется по заявке

MX.250.P150



1 - 5%

2,5
m³/h | Maximum motor flow rate
Max. Motordurchflussrate
Максимальная производительность двигателя

- GB Flow Resistance Graph - pump 1% - 5%
- DE Grafik Strömungswiderstand - Pumpe 1% - 5%
- RU График падения напора - насос 1% - 5%

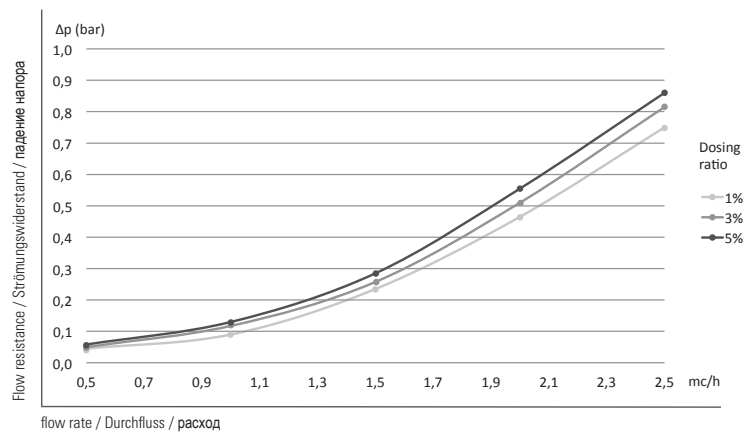

GB CHARACTERISTICS | DE EIGENSCHAFTEN | RU ХАРАКТЕРИСТИКИ

Min. pump injection rate % / Min. Dosierleistung Pumpe % / Минимальное дозирование насоса %	1%
Max. pump injection rate % / Max. Dosierleistung Pumpe % / Максимальное дозирование насоса %	5%
Minimum injection rate ratio / Min. Dosierverhältnis / Минимальное соотношение дозирования	1:100
Maximum injection rate ratio / Max. Dosierverhältnis / Максимальное соотношение дозирования	1:20
Min. pump injection rate oz/gal / Min. Dosierleistung Pumpe oz/gal / Минимальное дозирование насоса унция/галлон	1.34 oz/gal
Max. pump injection rate oz/gal / Max. Dosierleistung Pumpe oz/gal / Максимальное дозирование насоса унция/галлон	6.68 oz/gal
Minimum motor flow rate / Min. Motordurchflussrate / Минимальная производительность двигателя	10 l/h
Maximum lower flow rate / Max. Motordurchflussrate / Максимальная производительность двигателя	2,5 m ³ /h
Plastic components / Plastik-Bauteile / Пластиковые компоненты	POM, PP, HDPE, PVDF
Seals / Dichtungen / Прокладки	Viton, EPDM other on request / andere auf Anfrage прочее под заказ

Additional technical information available on request / Weitere technische Informationen auf Anfrage erhältlich / Дополнительная техническая информация предоставляется по заявке

MX.250.P110



1 - 10%

2,5 m³/h | Maximum motor flow rate
Max. Motordurchflussrate
Максимальная производительность двигателя

- GB Flow Resistance Graph - pump 1% - 10%
- DE Grafik Strömungswiderstand - Pumpe 1% - 10 %
- RU График падения напора - насос 1% - 10%

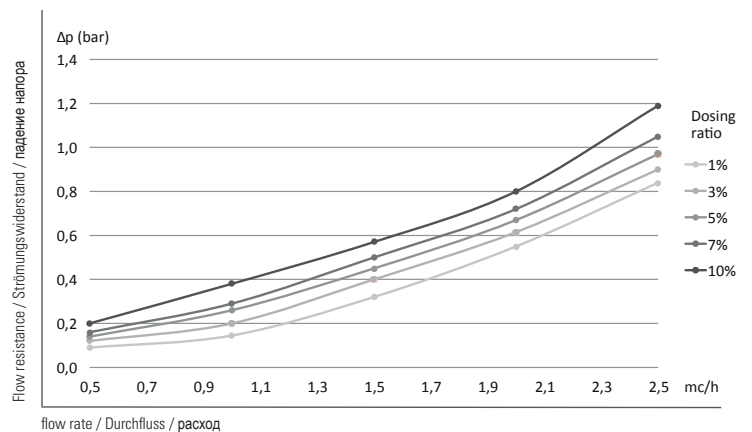

GB CHARACTERISTICS	DE EIGENSCHAFTEN	RU ХАРАКТЕРИСТИКИ
Min. pump injection rate % / Min. Dosierleistung Pumpe % / Минимальное дозирование насоса %		1%
Max. pump injection rate % / Max. Dosierleistung Pumpe % / Максимальное дозирование насоса %		10%
Minimum injection rate ratio / Min. Dosierverhältnis / Минимальное соотношение дозирования		1:100
Maximum injection rate ratio / Max. Dosierverhältnis / Максимальное соотношение дозирования		1:10
Min. pump injection rate oz/gal / Min. Dosierleistung Pumpe oz/gal / Минимальное дозирование насоса унция/галлон		1.34 oz/gal
Max. pump injection rate oz/gal / Max. Dosierleistung Pumpe oz/gal / Максимальное дозирование насоса унция/галлон		13.35 oz/gal
Minimum motor flow rate / Min. Motordurchflussrate / Минимальная производительность двигателя		10 l/h
Maximum lower flow rate / Max. Motordurchflussrate / Максимальная производительность двигателя		2,5 m ³ /h
Plastic components / Plastik-Bauteile / Пластиковые компоненты		POM, PP, HDPE, PVDF
Seals / Dichtungen / Прокладки		Viton, EPDM other on request / andere auf Anfrage прочее под заказ

Additional technical information available on request / Weitere technische Informationen auf Anfrage erhältlich / Дополнительная техническая информация предоставляется по заявке

OPTIONAL

MX.250.P003 / MX.250.P022 / MX.250.P054 / MX.250.P150 / MX.250.P110

OPTIONAL

необязательный

GB OPTIONAL

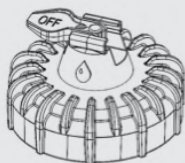

ON-OFF VALVE MODEL

The Mixtron dosing pump can be supplied with ON-OFF valve on the cover (ON-OFF system is an option supplied on request).

- ON-OFF valve in the ON position: the additive is drawn and mixed in the Mixtron dosing pump.
- ON-OFF valve in the OFF position: the Mixtron dosing pump's motor piston is at rest; there is no drawing or mixing of the additive, only the main liquid flows in and out.

DE OPTIONAL

MODELL MIT ON-OFF-VENTIL

Der Dosierer Mixtron kann mit Abdeckung mit ON-OFF-Ventil geliefert werden (ON-OFF-System auf Anfrage optional erhältlich).

- ON-OFF-Ventil auf ON, das Additiv wird aufgesaugt und im Dosierer Mixtron gemischt.
- ON-OFF-Ventil auf OFF, der Motorkolben des Dosierers Mixtron steht still, das Additiv wird nicht eingesaugt und vermischt, nur die Hauptflüssigkeit tritt ein und aus.

RU **необязательный**

МОДЕЛЬ С ЗАПОРНЫМ КЛАПАНОМ

Дозатор Mixtron может поставляться с крышкой с запорным клапаном (запорная система поставляется под заказ в качестве опции).

- Запорный клапан в положении ВКЛ., присадка всасывается и смешивается в дозаторе Mixtron.
- Запорный клапан в положении ВЫКЛ., поршень двигателя дозатора Mixtron остановлен, присадка не всасывается и не смешивается, впускается и выходит на подаче только основная жидкость.

GB OPTIONAL

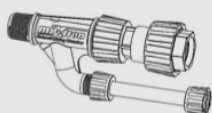

BY-PASS MODEL EXTERNAL INJECTION INSTALLATION

The Mixtron dosing pump equipped with By-Pass (external mixer) makes it possible to use aggressive liquids without causing damage to the motor piston's plastic parts. The By-Pass system is an option and supplied on request.

DE OPTIONAL

MODELL MIT BYPASS MONTAGE EINSPRITZUNG VON AUSSEN

Der Dosierer Mixtron mit Bypass (externem Mischer) ermöglicht die Arbeit mit aggressiven Flüssigkeiten, ohne den Kunststoff des Motorkolbens zu beschädigen. Das Bypass-System ist auf Anfrage optional erhältlich.

RU **необязательный**

МОДЕЛЬ С БАЙПАСОМ МОНТАЖ НАРУЖНОГО ИНЖЕКТОРА

Дозатор Mixtron, оснащенный Байпасом (наружным смесителем), позволяет работать с агрессивными жидкостями, не повреждая пластиковых элементов поршня двигателя. Байпасная система поставляется под заказ в качестве опции.

GB OPTIONAL



FLANGE ADAPTER FOR BARREL

DE OPTIONAL

ADAPTERFLANSCH FÜR FASS

RU **необязательный**

ФЛАНЕЦ АДАПТЕРА ДЛЯ БОЧКИ

GB

DE

RU

MX.300.P003



0,03 - 0,3%

3,0
m³/h

Maximum motor flow rate
Max. Motordurchflussrate
Максимальная производительность двигателя

- GB Flow Resistance Graph - pump 0,03% - 0,3%
- DE Grafik Strömungswiderstand - Pumpe 0,03 % - 0,3%
- RU График падения напора - насос 0,03% - 0,3%

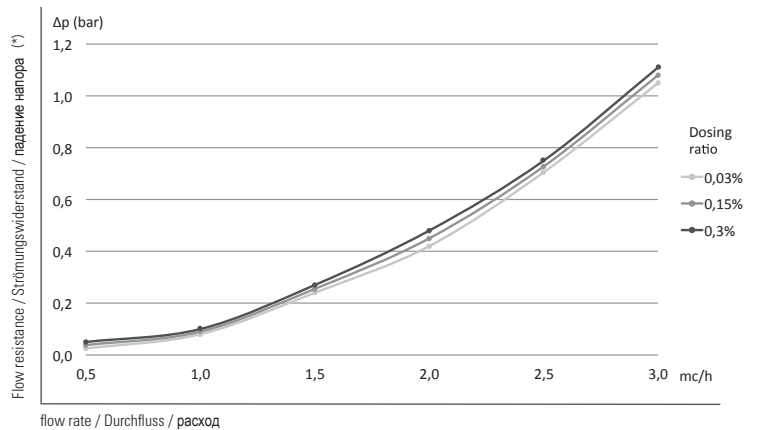

GB CHARACTERISTICS | DE EIGENSCHAFTEN | RU ХАРАКТЕРИСТИКИ

Min. pump injection rate % / Min. Dosierleistung Pumpe % / Минимальное дозирование насоса %	0,03%
Max. pump injection rate % / Max. Dosierleistung Pumpe % / Максимальное дозирование насоса %	0,3%
Minimum injection rate ratio / Min. Dosierverhältnis / Минимальное соотношение дозирования	1:3000
Maximum injection rate ratio / Max. Dosierverhältnis / Максимальное соотношение дозирования	1:300
Min. pump injection rate oz/gal / Min. Dosierleistung Pumpe oz/gal / Минимальное дозирование насоса унция/галлон	0.04 oz/gal
Max. pump injection rate oz/gal / Max. Dosierleistung Pumpe oz/gal / Максимальное дозирование насоса унция/галлон	0.4 oz/gal
Minimum motor flow rate / Min. Motordurchflussrate / Минимальная производительность двигател	10 l/h
Maximum lower flow rate / Max. Motordurchflussrate / Максимальная производительность двигателя	3,0 m ³ /h
Plastic components / Plastik-Bauteile / Пластиковые компоненты	POM, PP, HDPE, PVDF
Seals / Dichtungen / Прокладки	Viton, EPDM other on request / andere auf Anfrage прочее под заказ

* Forecast values / * Prognosewerte / * Прогнозные значения

Additional technical information available on request / Weitere technische Informationen auf Anfrage erhältlich / Дополнительная техническая информация предоставляется по заявке

MX.300.P022



0,2 - 2%

3,0
m³/h

Maximum motor flow rate
Max. Motordurchflussrate
Максимальная производительность двигателя

- GB Flow Resistance Graph - pump 0,2% - 2%
- DE Grafik Strömungswiderstand - Pumpe 0,2% - 2%
- RU График падения напора - насос 0,2% - 2%

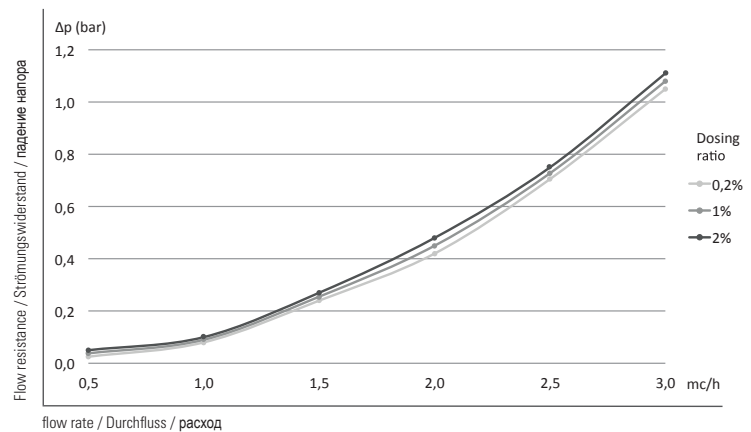

GB

DE

RU

GB CHARACTERISTICS | DE EIGENSCHAFTEN | RU ХАРАКТЕРИСТИКИ

Min. pump injection rate % / Min. Dosierleistung Pumpe % / Минимальное дозирование насоса %	0,2%
Max. pump injection rate % / Max. Dosierleistung Pumpe % / Максимальное дозирование насоса %	2,0%
Minimum injection rate ratio / Min. Dosierverhältnis / Минимальное соотношение дозирования	1:500
Maximum injection rate ratio / Max. Dosierverhältnis / Максимальное соотношение дозирования	1:50
Min. pump injection rate oz/gal / Min. Dosierleistung Pumpe oz/gal / Минимальное дозирование насоса унция/галлон	0.27 oz/gal
Max. pump injection rate oz/gal / Max. Dosierleistung Pumpe oz/gal / Максимальное дозирование насоса унция/галлон	2.67 oz/gal
Minimum motor flow rate / Min. Motordurchflussrate / Минимальная производительность двигателя	10 l/h
Maximum lower flow rate / Max. Motordurchflussrate / Максимальная производительность двигателя	3,0 m ³ /h
Plastic components / Plastik-Bauteile / Пластиковые компоненты	POM, PP, HDPE, PVDF
Seals / Dichtungen / Прокладки	Viton, EPDM other on request / andere auf Anfrage прочее под заказ

Additional technical information available on request / Weitere technische Informationen auf Anfrage erhältlich / Дополнительная техническая информация предоставляется по заявке

MX.300.P054



0,5 - 4%

3,0
m³/h

Maximum motor flow rate
Max. Motordurchflussrate
Максимальная производительность двигателя

- GB Flow Resistance Graph - pump 0,5% - 4%
- DE Grafik Strömungswiderstand - Pumpe 0,5% - 4%
- RU График падения напора - насос 0,5% - 4%

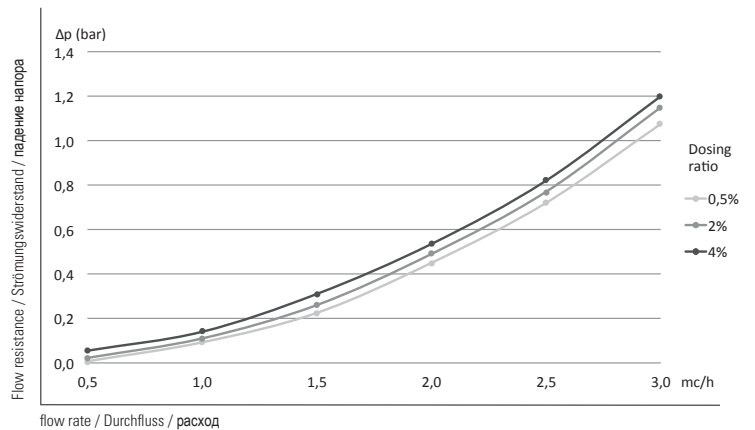

GB CHARACTERISTICS | DE EIGENSCHAFTEN | RU ХАРАКТЕРИСТИКИ

Min. pump injection rate % / Min. Dosierleistung Pumpe % / Минимальное дозирование насоса %	0,5%
Max. pump injection rate % / Max. Dosierleistung Pumpe % / Максимальное дозирование насоса %	4%
Minimum injection rate ratio / Min. Dosierverhältnis / Минимальное соотношение дозирования	1:200
Maximum injection rate ratio / Max. Dosierverhältnis / Максимальное соотношение дозирования	1:25
Min. pump injection rate oz/gal / Min. Dosierleistung Pumpe oz/gal / Минимальное дозирование насоса унция/галлон	0.67 oz/gal
Max. pump injection rate oz/gal / Max. Dosierleistung Pumpe oz/gal / Максимальное дозирование насоса унция/галлон	5.34 oz/gal
Minimum motor flow rate / Min. Motordurchflussrate / Минимальная производительность двигателя	10 l/h
Maximum lower flow rate / Max. Motordurchflussrate / Максимальная производительность двигателя	3,0 m ³ /h
Plastic components / Plastik-Bauteile / Пластиковые компоненты	POM, PP, HDPE, PVDF
Seals / Dichtungen / Прокладки	Viton, EPDM other on request / andere auf Anfrage прочее под заказ

Additional technical information available on request / Weitere technische Informationen auf Anfrage erhältlich / Дополнительная техническая информация предоставляется по заявке

MX.300.P150



1 - 5%

3,0
m³/h | Maximum motor flow rate
Max. Motordurchflussrate
Максимальная производительность двигателя

- GB Flow Resistance Graph - pump 1% - 5%
- DE Grafik Strömungswiderstand - Pumpe 1% - 5%
- RU График падения напора - насос 1% - 5%

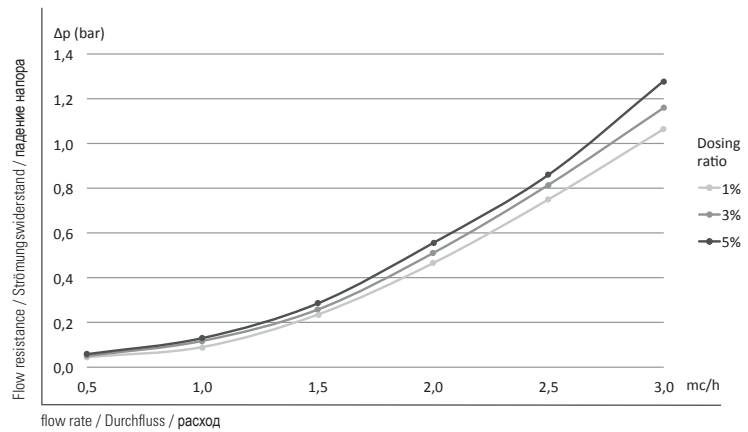

GB

DE

RU

GB CHARACTERISTICS | DE EIGENSCHAFTEN | RU ХАРАКТЕРИСТИКИ

Min. pump injection rate % / Min. Dosierleistung Pumpe % / Минимальное дозирование насоса %	1%
Max. pump injection rate % / Max. Dosierleistung Pumpe % / Максимальное дозирование насоса %	5%
Minimum injection rate ratio / Min. Dosiervhältnis / Минимальное соотношение дозирования	1:100
Maximum injection rate ratio / Max. Dosiervhältnis / Максимальное соотношение дозирования	1:20
Min. pump injection rate oz/gal / Min. Dosierleistung Pumpe oz/gal / Минимальное дозирование насоса унция/галлон	1.34 oz/gal
Max. pump injection rate oz/gal / Max. Dosierleistung Pumpe oz/gal / Максимальное дозирование насоса унция/галлон	6.68 oz/gal
Minimum motor flow rate / Min. Motordurchflussrate / Минимальная производительность двигателя	10 l/h
Maximum lower flow rate / Max. Motordurchflussrate / Максимальная производительность двигателя	3,0 m ³ /h
Plastic components / Plastik-Bauteile / Пластиковые компоненты	POM, PP, HDPE, PVDF
Seals / Dichtungen / Прокладки	Viton, EPDM other on request / andere auf Anfrage прочее под заказ

Additional technical information available on request / Weitere technische Informationen auf Anfrage erhältlich / Дополнительная техническая информация предоставляется по заявке



1 - 10%

3,0 m³/h | Maximum motor flow rate
Max. Motordurchflussrate
Максимальная производительность двигателя

- GB Flow Resistance Graph - pump 1% - 10%
- DE Grafik Strömungswiderstand - Pumpe 1% - 10 %
- RU График падения напора - насос 1% - 10%

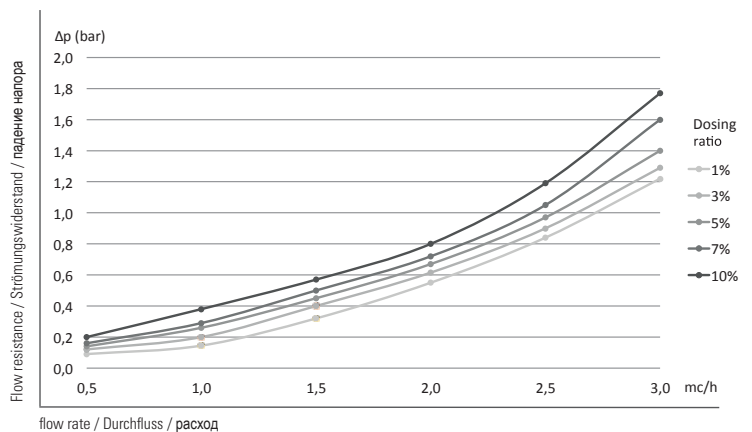

GB CHARACTERISTICS | DE EIGENSCHAFTEN | RU ХАРАКТЕРИСТИКИ

Min. pump injection rate % / Min. Dosierleistung Pumpe % / Минимальное дозирование насоса %	1%
Max. pump injection rate % / Max. Dosierleistung Pumpe % / Максимальное дозирование насоса %	10%
Minimum injection rate ratio / Min. Dosierverhältnis / Минимальное соотношение дозирования	1:100
Maximum injection rate ratio / Max. Dosierverhältnis / Максимальное соотношение дозирования	1:10
Min. pump injection rate oz/gal / Min. Dosierleistung Pumpe oz/gal / Минимальное дозирование насоса унция/галлон	1.34 oz/gal
Max. pump injection rate oz/gal / Max. Dosierleistung Pumpe oz/gal / Максимальное дозирование насоса унция/галлон	13.35 oz/gal
Minimum motor flow rate / Min. Motordurchflussrate / Минимальная производительность двигателя	10 l/h
Maximum lower flow rate / Max. Motordurchflussrate / Максимальная производительность двигателя	3,0 m ³ /h
Plastic components / Plastik-Bauteile / Пластиковые компоненты	POM, PP, HDPE, PVDF
Seals / Dichtungen / Прокладки	Viton, EPDM other on request / andere auf Anfrage прочее под заказ

Additional technical information available on request / Weitere technische Informationen auf Anfrage erhältlich / Дополнительная техническая информация предоставляется по заявке

OPTIONAL
OPTIONAL

MX.300.P003 / MX.300.P022 / MX.300.P054 / MX.300.P150 / MX.300.P110

необязательный

GB OPTIONAL

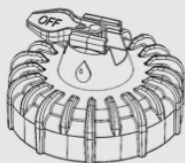

ON-OFF VALVE MODEL

The Mixtron dosing pump can be supplied with ON-OFF valve on the cover (ON-OFF system is an option supplied on request).

- ON-OFF valve in the ON position: the additive is drawn and mixed in the Mixtron dosing pump.
- ON-OFF valve in the OFF position: the Mixtron dosing pump's motor piston is at rest; there is no drawing or mixing of the additive, only the main liquid flows in and out.

DE OPTIONAL

MODELL MIT ON-OFF-VENTIL

Der Dosierer Mixtron kann mit Abdeckung mit ON-OFF-Ventil geliefert werden (ON-OFF-System auf Anfrage optional erhältlich).

- ON-OFF-Ventil auf ON, das Additiv wird aufgesaugt und im Dosierer Mixtron gemischt.
- ON-OFF-Ventil auf OFF, der Motorkolben des Dosierers Mixtron steht still, das Additiv wird nicht eingesaugt und vermischt, nur die Hauptflüssigkeit tritt ein und aus.

RU **необязательный**

МОДЕЛЬ С ЗАПОРНЫМ КЛАПАНОМ

Дозатор Mixtron может поставляться с крышкой с запорным клапаном (запорная система поставляется под заказ в качестве опции).

- Запорный клапан в положении ВКЛ., присадка всасывается и смешивается в дозаторе Mixtron.
- Запорный клапан в положении ВЫКЛ., поршень двигателя дозатора Mixtron остановлен, присадка не всасывается и не смешивается, впускается и выходит на подаче только основная жидкость.

GB OPTIONAL

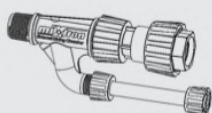

BY-PASS MODEL
EXTERNAL INJECTION
INSTALLATION

The Mixtron dosing pump equipped with By-Pass (external mixer) makes it possible to use aggressive liquids without causing damage to the motor piston's plastic parts. The By-Pass system is an option and supplied on request.

DE OPTIONAL

MODELL MIT BYPASS
MONTAGE EINSPRITZUNG
VON AUSSEN

Der Dosierer Mixtron mit Bypass (externem Mischer) ermöglicht die Arbeit mit aggressiven Flüssigkeiten, ohne den Kunststoff des Motorkolbens zu beschädigen. Das Bypass-System ist auf Anfrage optional erhältlich.

RU **необязательный**

МОДЕЛЬ С БАЙПАСОМ
МОНТАЖ НАРУЖНОГО
ИНЖЕКТОРА

Дозатор Mixtron, оснащенный Байпасом (наружным смесителем), позволяет работать с агрессивными жидкостями, не повреждая пластиковых элементов поршня двигателя. Байпасная система поставляется под заказ в качестве опции.

GB OPTIONAL



FLANGE ADAPTER
FOR BARREL

DE OPTIONAL

ADAPTERFLANSCH
FÜR FASS

RU **необязательный**

ФЛАНЕЦ АДАПТЕРА ДЛЯ
БОЧКИ

GB INSTALLATION TIPS DE EMPFEHLUNGEN FÜR DIE INSTALLATION
RU РЕКОМЕНДАЦИИ ПО УСТАНОВКЕ

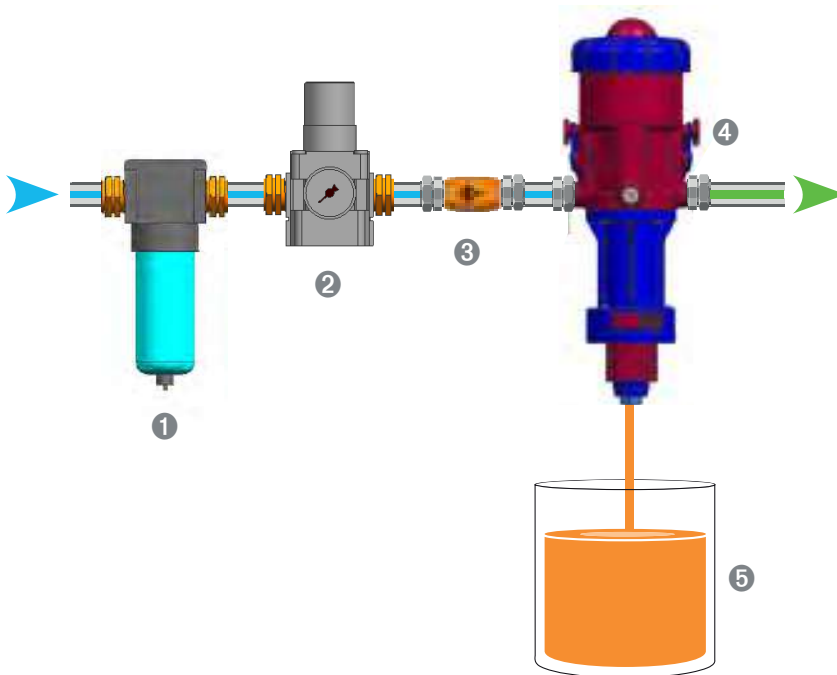

GB SINGLE INSTALLATION

1. Filter
2. PRV
3. Check valve
4. Mixtron dosing pump
5. Additive

DE EINZELINSTALLATION

1. Filter
2. Druckregler
3. Rückschlagventil
4. Mixtron Dosierer
5. Additiv

RU УСТАНОВКА ОДНОГО УСТРОЙСТВА

1. Фильтр
2. Регулятор давления
3. Обратный клапан
4. Дозатор Mixtron
5. Присадка

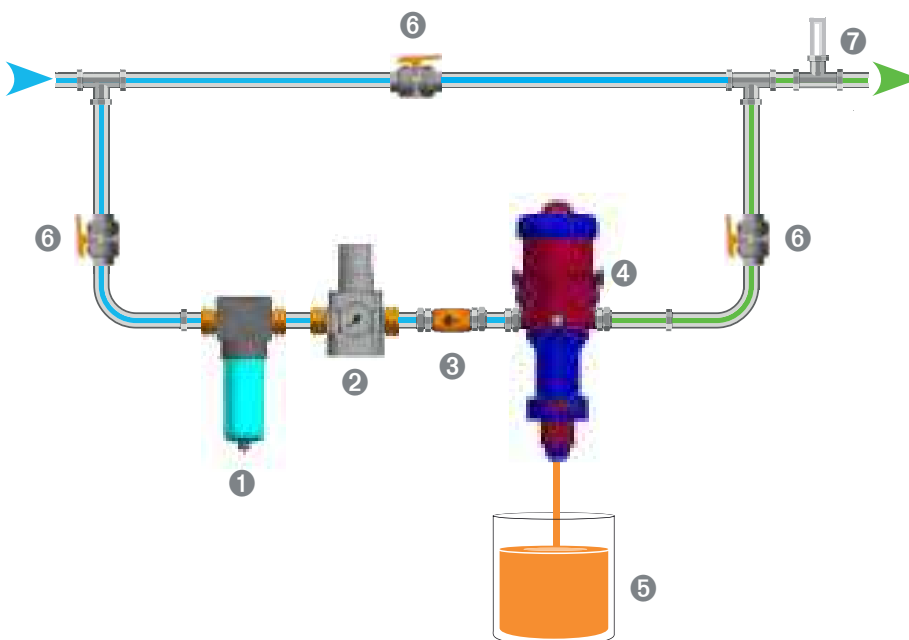

GB BY-PASS INSTALLATION

1. Filter
2. PRV
3. Check valve
4. Mixtron dosing pump
5. Additive
6. Cock
7. Anti-water hammer device

DE BY-PASS-INSTALLATION

1. Filter
2. Druckregler
3. Rückschlagventil
4. Mixtron Dosierer
5. Additiv
6. Hahn
7. Schutzvorrichtung vor Druckstößen

RU УСТАНОВКА В ОБХОД

1. Фильтр
2. Регулятор давления
3. Обратный клапан
4. Дозатор Mixtron
5. Присадка
6. Кран
7. Устройство для защиты от гидроудара

GB INSTALLATION TIPS
 DE EMPFEHLUNGEN FÜR DIE INSTALLATION
RU РЕКОМЕНДАЦИИ ПО УСТАНОВКЕ

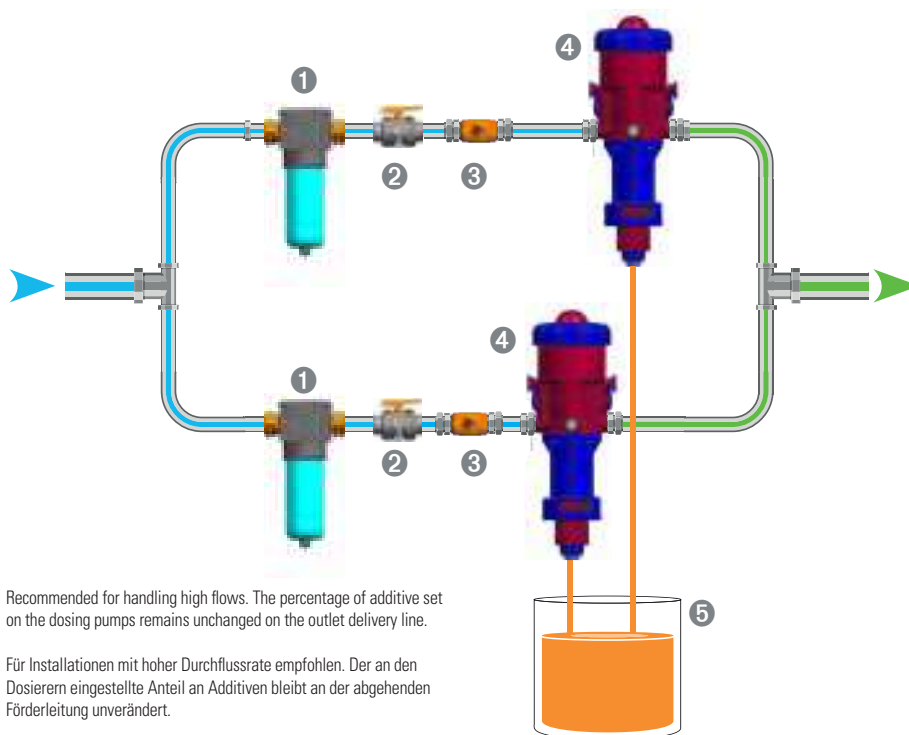

GB PARALLEL INSTALLATION

1. Filter
2. PRV
3. Check valve
4. Mixtron dosing pump
5. Additive

DE PARALLELINSTALLATION

1. Filter
2. Druckregler
3. Rückschlagventil
4. Mixtron Dosierer
5. Additiv

RU ПАРАЛЛЕЛЬНАЯ УСТАНОВКА

1. Фильтр
2. Кран
3. Обратный клапан
4. Дозатор Mixtron
5. Присадка

Recommended for handling high flows. The percentage of additive set on the dosing pumps remains unchanged on the outlet delivery line.

Für Installationen mit hoher Durchflussrate empfohlen. Der an den Dosierern eingestellte Anteil an Additiven bleibt an der abgehenden Förderleitung unverändert.

Рекомендуется для управления высоким расходом. Процентное содержание присадки, установленное на дозаторах, остается неизменным на линии нагнетания на выходе.

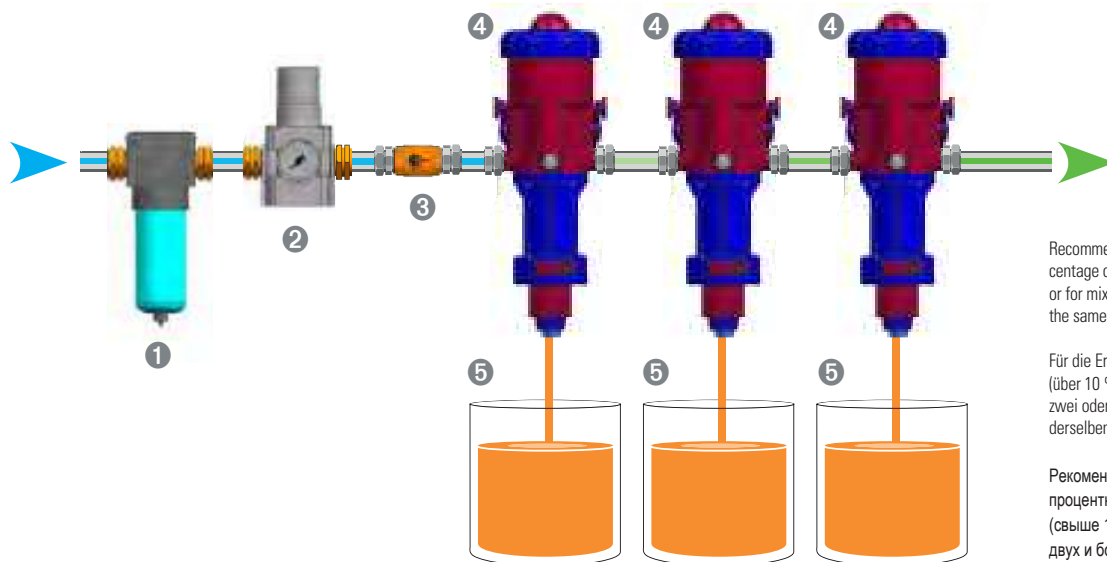

Recommended for increasing the percentage of additive (greater than 10%) or for mixing two or more additives in the same delivery line

Für die Erhöhung des Additiv-Anteils (über 10%) oder die Mischung von zwei oder mehreren Additiven an derselben Förderleitung empfohlen

Рекомендуется для увеличения процентного содержания присадки (свыше 10%) или для смешивания двух и более присадок на одной и той же линии нагнетания

GB SEQUENTIAL INSTALLATION

1. Filter
2. PRV
3. Check valve
4. Mixtron dosing pump
5. Additive

DE SERIENINSTALLATION

1. Filter
2. Druckregler
3. Rückschlagventil
4. Mixtron Dosierer
5. Additiv

RU ПОСЛЕДОВАТЕЛЬНАЯ УСТАНОВКА

1. Фильтр
2. Регулятор давления
3. Обратный клапан
4. Дозатор Mixtron
5. Присадка

GB DOSER CODE

DE CODE DOSIERER

RU КОД ДОЗАТОРА

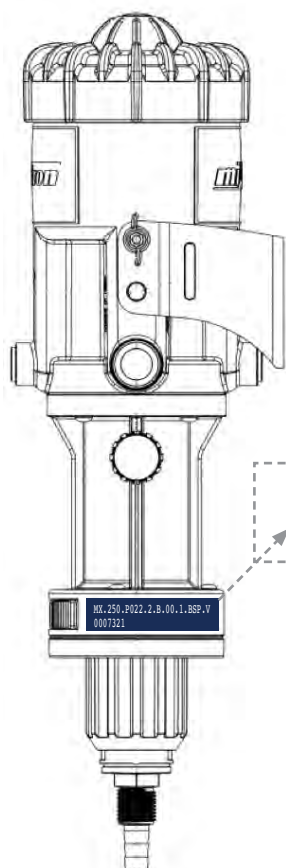

DOSER CODE
CODE DOSIERER
КОД ДОЗАТОРА

MX.250.P022.2.B.00.1.BSP.V
0007321

SERIAL NUMBER
SERIENNUMMER
СЕРИЙНЫЙ НОМЕР

GB	MX	250	P022	2	B	00	1	BSP	V
Model									
Maximum water flow									
Dosing ratio									
Pump material:									
1 = POM									
2 = Poly-mix									
Motor injection									
S = Internal injection									
B = External injection									
Cover option:									
00 = Air bleed valve									
OF = ON-OFF valve									
Housing material									
Connecting Threads									
Seals:									
V = Viton (pH 1-7)									
E = EPDM (pH 7-14)									

DE	MX	250	P022	2	B	00	1	BSP	V
Modell									
Max. Wasserdurchflussrate									
Dosierung									
Pumpenmaterial:									
1 = POM									
2 = Poly-Mix									
Motoreinspritzung									
S = Interne Motoreinspritzung									
B = Externe Motoreinspritzung									
Abdeckungsoption:									
00 = Entlüftungsventil									
OF = ON-OFF Ventil									
Material des Motorkörpers									
Gewinde									
Dichtungen:									
V = Viton (pH 1-7)									
E = EPDM (pH 7-14)									

RU	MX	250	P022	2	B	00	1	BSP	V
Модель									
Максимальный расход воды									
Дозирование									
Материалы насоса:									
1 = POM									
2 = Poly-mix									
Впрыск у двигателя									
S = Внутренний впрыск									
B = Внешний впрыск									
Дополнительное оборудование крышки:									
00 = Воздуховыпускной клапан									
OF = Клапан ON-OFF									
Материалы корпуса двигателя									
Резьба									
Прокладки:									
V = Viton (pH 1-7)									
E = EPDM (pH 7-14)									

The contents of this catalogue may be subject to modification without advance notice
Die Inhalte dieses Kataloges können ohne Vorankündigung geändert werden
Информация, содержащаяся в данном каталоге, может быть изменена без предупреждения.